

BECAUSE  
**QUALITY**  
WINS

 LX Hausys

[www.himacs.eu](http://www.himacs.eu)

# HI·MACS

## Catalogo generale 2022/2023

Solo il miglior materiale può  
dare vita a grandi idee.



Solid Surface Materiale

## Catalogo generale HIMACS 2022/2023

Che cos'è HIMACS?	Pagina 03
HIMACS. Because Quality Wins.	Pagina 04
Proprietà del materiale	Pagina 05
Lavorare con HIMACS	Pagina 06
HIMACS Quality Club	Pagina 07
Sostenibilità e colori riciclati	Pagina 08
Proprietà igieniche	Pagina 10
Collezioni HIMACS	Pagina 11 - 27
Progetti in HIMACS	Pagina 28 - 61
Rete LX Hausys	Pagina 62
Specifiche	Pagina 63 - 65
Colori HIMACS	Pagina 66 - 69
Lavelli e lavabi	Pagina 70 - 73
Vasche da bagno e piatti doccia	Pagina 74 - 75
Contatti	Pagina 76



Istruzione e  
luoghi culturali

Pagina 48 - 49



Spazi da vivere

Pagina 50 - 51



Cucina

Pagina 52 - 55

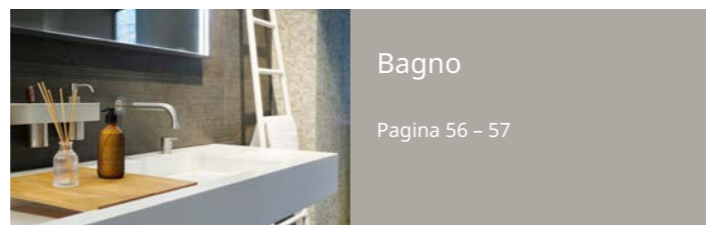

Bagno

Pagina 56 - 57



Aeroporti

Pagina 58



Nautica

Pagina 59



Il meglio degli  
ultimi dieci anni

Pagina 60 - 61

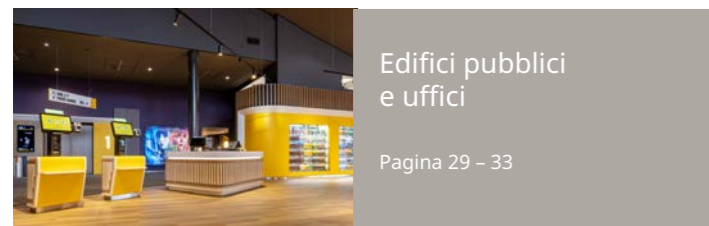

Edifici pubblici  
e uffici

Pagina 29 - 33



Negozi  
e mostre

Pagina 34 - 37



Facciate e  
rivestimenti per pareti

Pagina 38 - 39



Ospitalità  
e ristorazione

Pagina 40 - 44



Esterni, Arredi e  
illuminazione

Pagina 45

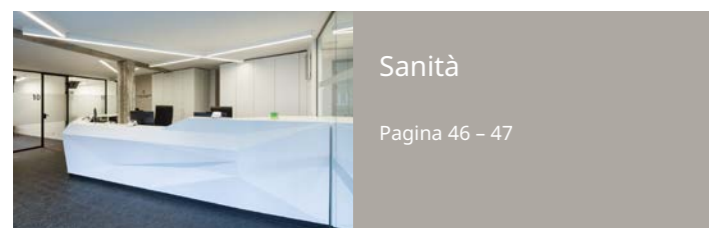

Sanità

Pagina 46 - 47

# Cos'è HIMACS.

## Un materiale straordinario.

HIMACS è composto da materiale acrilico, minerali e pigmenti naturali che si combinano per creare una superficie liscia, non porosa, termoformabile e senza giunti visibili.

HIMACS soddisfa i più elevati standard di qualità: resa del materiale, fabbricazione, funzionalità ed igiene. Grazie alle sue caratteristiche strutturali e versatilità, HIMACS offre innumerevoli vantaggi rispetto ai materiali tradizionali.

## Una fonte di ispirazione continua.

Abbiamo raccolto qui una serie di progetti, non solo per mostrare le innumerevoli applicazioni di HIMACS, ma anche per fornirvi ispirazioni e idee per progetti futuri.

## HIMACS. Because Quality Wins.

**Qualità è la garanzia più lunga sul mercato.**  
Offriamo ai membri del nostro Quality Club una garanzia di 15 anni.

**Qualità è parte del nostro DNA.**

HIMACS beneficia delle infrastrutture high-tech e dell'esperienza nello sviluppo di LX Hausys, che periodicamente dà vita ad innovazioni straordinarie. Il gruppo LX Hausys, ad esempio, garantisce un livello di qualità superiore per tutte le materie prime utilizzate; prima tra tutte la resina, prodotta nelle nostre fabbriche, garantendone l'eccellenza all'origine.

**Qualità è disponibilità.**

Disponiamo dell'intera gamma di colori e prodotti nel nostro magazzino centrale e in altri 40 punti nel resto d'Europa.

**Qualità è assistenza in tutto il mondo.**

Accesso completo alla rete di assistenza post vendita e di fabbricazione di LX Hausys, in tutto il mondo.



**Qualità è una straordinaria rete di artigiani altamente specializzati.**

I nostri partner di produzione altamente qualificati seguono regolarmente corsi di formazione per offrirvi i migliori servizi. Hanno accesso ai migliori materiali di formazione e alla miglior assistenza. È facile identificare i produttori HIMACS più qualificati in quanto membri accreditati di HIMACS Quality Club. Saremmo lieti di mettervi in contatto con loro.



Le eccellenti qualità di HIMACS in sintesi.

**Design**

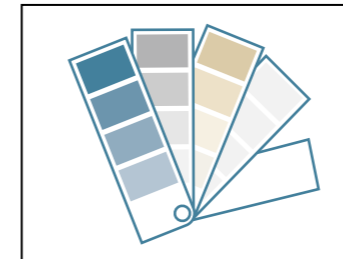

Ampia gamma di colori

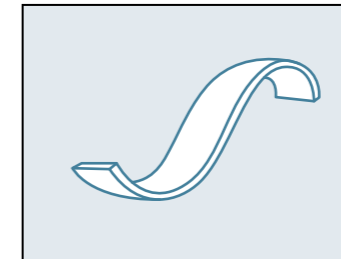

Design tridimensionale per una completa libertà di progettazione

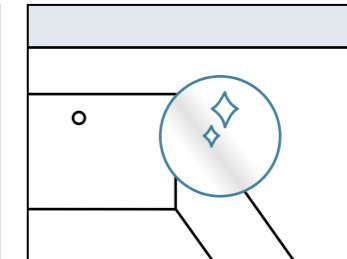

Fabbricazione delle lastre visivamente priva di giunti e installazione a filo per lavabi e lavelli

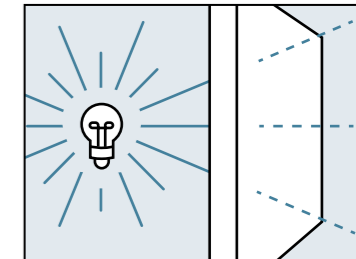

Spettacolari effetti di luce grazie alla traslucenza

**Prestazioni**



Robustezza e durata

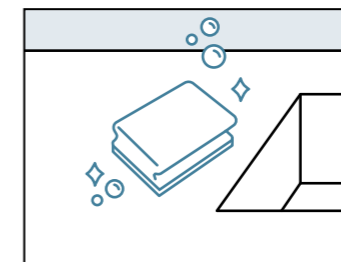

Eccellenti proprietà igieniche e facilità di pulizia

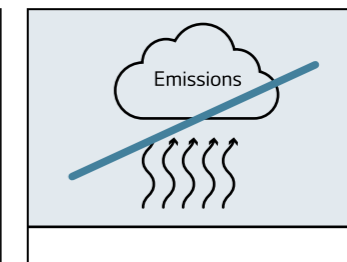

Materiale privo di emissioni, formaldeide e nanoparticelle

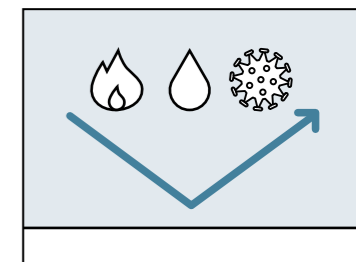

Resistenza a fuoco, germi e prodotti chimici, e impermeabilità ai liquidi

**Lavorazione**

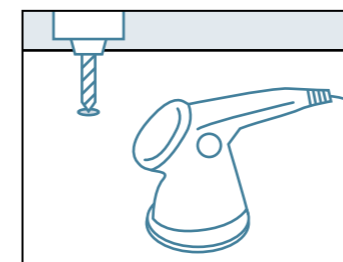

Facilità di lavorazione con gli utensili da falegnameria

**Sostenibilità**

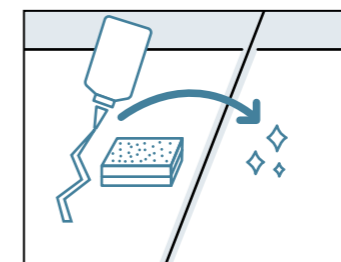

Facilità di ripristino e riparazione

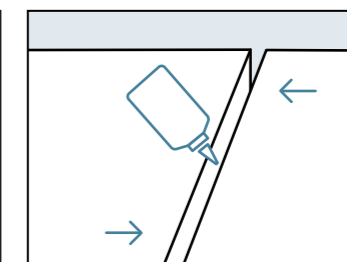

Eventuali ritagli possono essere riutilizzati riducendo gli sprechi

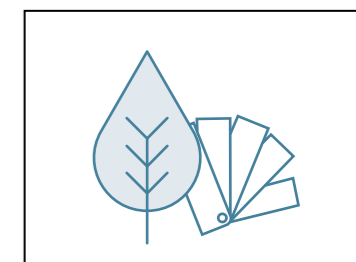

Colori riciclati disponibili

Iniziare a lavorare con HIMACS è semplice.  
Avete già tutto ciò che vi serve.



In quanto maestri del legno, dovrete solo aprire il vostro laboratorio per trovare tutto ciò di cui avete bisogno per lavorare con HIMACS. Non serve altro per segare, perforare e levigare il materiale.

Se avete a disposizione un forno con preriscaldamento o una pressa di riscaldamento, allora vi sarà possibile riscaldare con semplicità il materiale per la termoformatura. In un attimo, il laboratorio di falegnameria, dedicato alla lavorazione del legno, si trasforma in una realtà in grado di offrire prodotti in pietra acrilica.

## Benvenuti nel Quality Club di HIMACS!

I membri del Quality Club di HIMACS sono i nostri partner più stretti quando si tratta di lavorare con il materiale e di sfruttare al meglio le sue potenzialità.

- Formiamo i nostri partner attraverso un programma completo di training, con i migliori formatori e il miglior manuale di lavorazione.
- Lavoriamo a stretto contatto con i membri del nostro Quality Club su tutte le richieste relative al materiale e alla sua lavorazione garantendo un supporto tecnico completo.
- Sosteniamo attivamente i nostri partner nella vendita, inoltrando loro le richieste riguardanti progetti specifici.
- Anche i nostri partner beneficiano delle nostre strategie di marketing e comunicazione in tutta Europa: attività di pubbliche relazioni, pubblicità tradizionale, comunicazione online, comunicazione sui social media, così come la partecipazione a tutti gli eventi di settore.
- I partner che fanno parte del Quality Club HIMACS sono gli unici in grado di offrire una garanzia di 15 anni sul materiale e possono quindi ottenere un vantaggio competitivo essenziale nei progetti.



**Unitevi al Quality Club di HIMACS!**

Certificate la vostra competenza nella fabbricazione prendendo parte al nostro Programma di Formazione e diventate membri del Quality Club di HIMACS.



Chi pensa 'green' crea un intero ecosistema.

LX Hausys dimostra quotidianamente il suo impegno verso un mondo più sostenibile. Dalla produzione, al trasporto, fino allo smaltimento, HIMACS soddisfa i più elevati standard ecologici, rappresentando, così, un esempio virtuoso nel suo campo.

©iStockphoto - 4maksym

## La qualità pensa al futuro, già da oggi.

**1. composizione dei materiali:** HIMACS è composto per il 67% da minerali naturali, il 30% da acrilico di altissima qualità e il 3% da pigmenti naturali.

**2. sicurezza dei materiali:** HIMACS è completamente privo di formaldeide, COV e nanoparticelle, garantendo una qualità dell'aria particolarmente elevata negli spazi interni.

**3. procedura di fabbricazione:** HIMACS è prodotto in modo efficiente dal punto di vista energetico, consentendo, così, di risparmiare risorse. Ciò include una riduzione costante dei rifiuti, riciclaggio degli scarti preindustriali e risparmio idrico. Gli stessi stabilimenti di produzione, come quelli di Cheongju (Corea) o Atlanta (USA), rispettano tutte le linee guida ambientali.

**4. logistica:** che si tratti di trasporto o logistica, i nostri partner selezionati soddisfano i più elevati standard ecologici.

**5. lavorazione:** i materiali consentono una lavorazione praticamente priva di scarti. Inoltre, le installazioni in HIMACS si rivelano estremamente solide e durature. Possono essere rinnovate con facilità e riconvertite all'aspetto originale. Questo significa che non devono essere sostituite e hanno dunque un'impronta ambientale positiva a lungo termine.

DGNB: Consiglio tedesco per l'edilizia sostenibile [Deutsche Gesellschaft für Nachhaltiges Bauen]  
BREEAM: Building Research Establishment Environmental Assessment Method  
LEED: Leadership in Energy and Environmental Design

**6. certificati, dichiarazioni ambientali dei prodotti e test regolari:**

**DGNB** Consiglio tedesco per l'edilizia sostenibile (DGNB)  
HIMACS ha raggiunto il più alto livello di qualità, 4 su 4, per l'impatto ambientale locale dell'intero prodotto (2018). Il sistema DGNB è un sistema di certificazione unico e olistico per l'edilizia sostenibile.

**BREEAM** Metodo di valutazione ambientale degli edifici per la ricerca (BREEAM)  
Tra le altre classificazioni, il materiale è conforme alla qualità dell'aria interna "Hea 02 Indoor Air Quality". Il BREEAM è uno dei metodi di classificazione globale più importanti al mondo per l'architettura sostenibile.

**Leadership nella progettazione energetica e ambientale (LEED)**  
Si tratta di un sistema volontario standard dell'US Green Building Council (USGBC) per certificare le alte prestazioni degli edifici. Il LEED certifica gli edifici tramite un sistema di crediti. Gli architetti e i progettisti che utilizzano HIMACS per i propri progetti possono richiedere il Credito EQ per i materiali a bassa emissione nella categoria Qualità ambientale interna (EQ).

**Certificato di edilizia ambientale (Environmental Building Certificate) - Grado "outstanding" (eccezionale)**  
La Korean Air Cleaning Association certifica che HIMACS è conforme alle normative coreane per i materiali da costruzione in linea con gli standard ambientali.



Ulteriori informazioni su questo aspetto sono disponibili nella nostra brochure "La qualità sostenibile di HIMACS" e sul sito [www.himacs.eu](http://www.himacs.eu).

La scelta del colore per un bilancio ambientale positivo.

## Design sostenibile grazie a un riciclaggio costante.

HIMACS non offre solo un numero infinito di tonalità diverse tra cui scegliere, ma consente anche di ottenere un design particolarmente sostenibile, grazie alla gamma di colori riciclati.

I colori riciclati HIMACS sono resistenti, hanno una pigmentazione durevole nel tempo e sono di facile manutenzione. Questi offrono le stesse straordinarie proprietà e credenziali ambientali di HIMACS nella sua versione standard, ma in più contengono fino al 16% di materiale riciclato preconsumo, e sono certificati da SCS Global Services per il loro contenuto riciclato.

- ◆ I colori riciclati HIMACS sono inoltre certificati GREENGUARD\* per la qualità dell'aria negli spazi interni.
- ◆ I colori riciclati HIMACS possono fornire crediti LEED\*\* per il design sostenibile.

## Colori naturali e sostenibili

All'interno della sua gamma di prodotti, LX Hausys offre soluzioni in linea con gli standard ambientali: la palette 'naturale' dei colori riciclati è disponibile a pagina 68.

\* La certificazione Greenguard garantisce che i prodotti per uso interno non superino i limiti massimi di emissioni chimiche.

\*\* Leadership in Energy and Environmental Design (LEED). Per ulteriori informazioni vedere pagina 8.



# HIMACS. Il materiale Solid Surface per un ambiente estremamente igienico.

Particolarmente adatto per la decontaminazione di virus pericolosi come HIV-1 e SARS-CoV-2

## Lo sporco e gli agenti patogeni hanno le ore contate.

Certificato a livello internazionale\*, HIMACS è resistente a muffe, sporco, virus, batteri e numerosi prodotti chimici.



Resistente ai batteri



Resistente ai prodotti chimici



Resistente ai virus

## Produzione priva di giunti, per la massima facilità di pulizia.

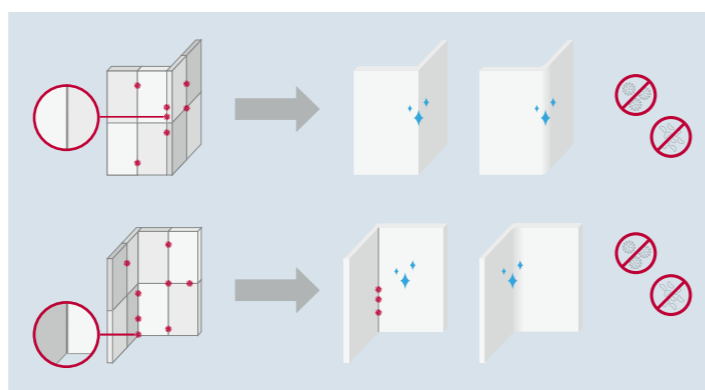

## Le proprietà igieniche di HIMACS.

### Finitura priva di giunti e facilità di manutenzione

HIMACS presenta una superficie liscia, resistente ai graffi e priva di pori, che non permette a liquidi e germi di penetrarvi. L'assenza di giunti impedisce a muffe e batteri di depositarsi, consentendo una pulizia accurata e rapida, in modo da non lasciare spazio a germi e alla contaminazione incrociata durante i trattamenti.

### Il metodo di disinfezione UV-C

Il metodo UV-C è una procedura di sterilizzazione fisica che utilizza i raggi UV, i quali uccidono microrganismi come germi, virus e batteri in modo rapido ed efficace. Le proprietà uniche di HIMACS S828 UV+ consentono l'uso di questo metodo altamente efficiente.

### Resistenza chimica

La manutenzione di HIMACS prevede anche l'utilizzo di detergenti più forti, compresi quelli utilizzati per pulire le sale operatorie. Anche in questo caso il materiale conserva un aspetto 'immacolato.'

### La funzionalità incontra il design

Con la sua termoformabilità, flessibilità e l'ampia gamma di colori, HIMACS offre incredibili possibilità progettuali, garantendo tutti i prerequisiti per un ambiente sterile.

\* certificato da un laboratorio indipendente, secondo gli standard internazionali LGA e NSF

Ulteriori informazioni su questo aspetto sono disponibili nella nostra brochure "Sanità" e sul sito [www.himacs.eu](http://www.himacs.eu).

Ospedale Niño Jesús, Madrid, Spagna – Design: Elisa Valero – Fabbricazione: Muebles Maderama – Fotografato da Fernando Alda

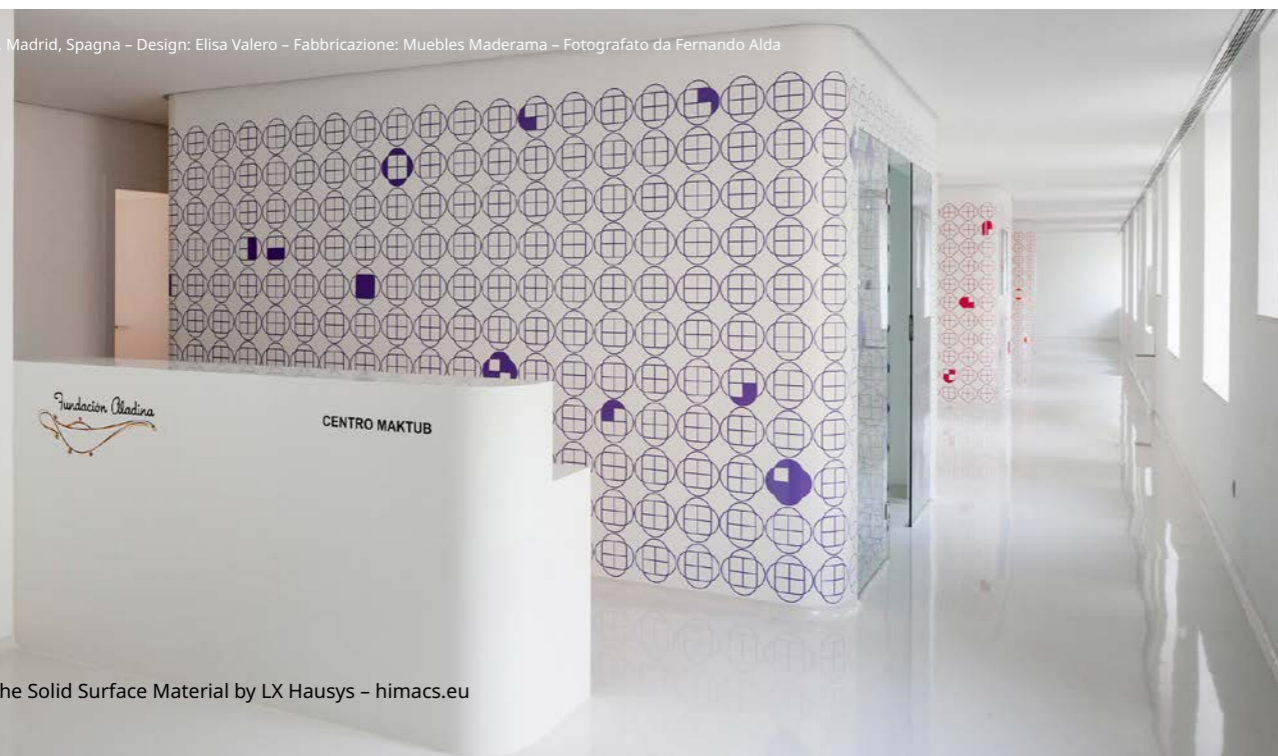

# Le collezioni HIMACS.

Un solo materiale, infinite declinazioni.



## COLLEZIONE MARMO

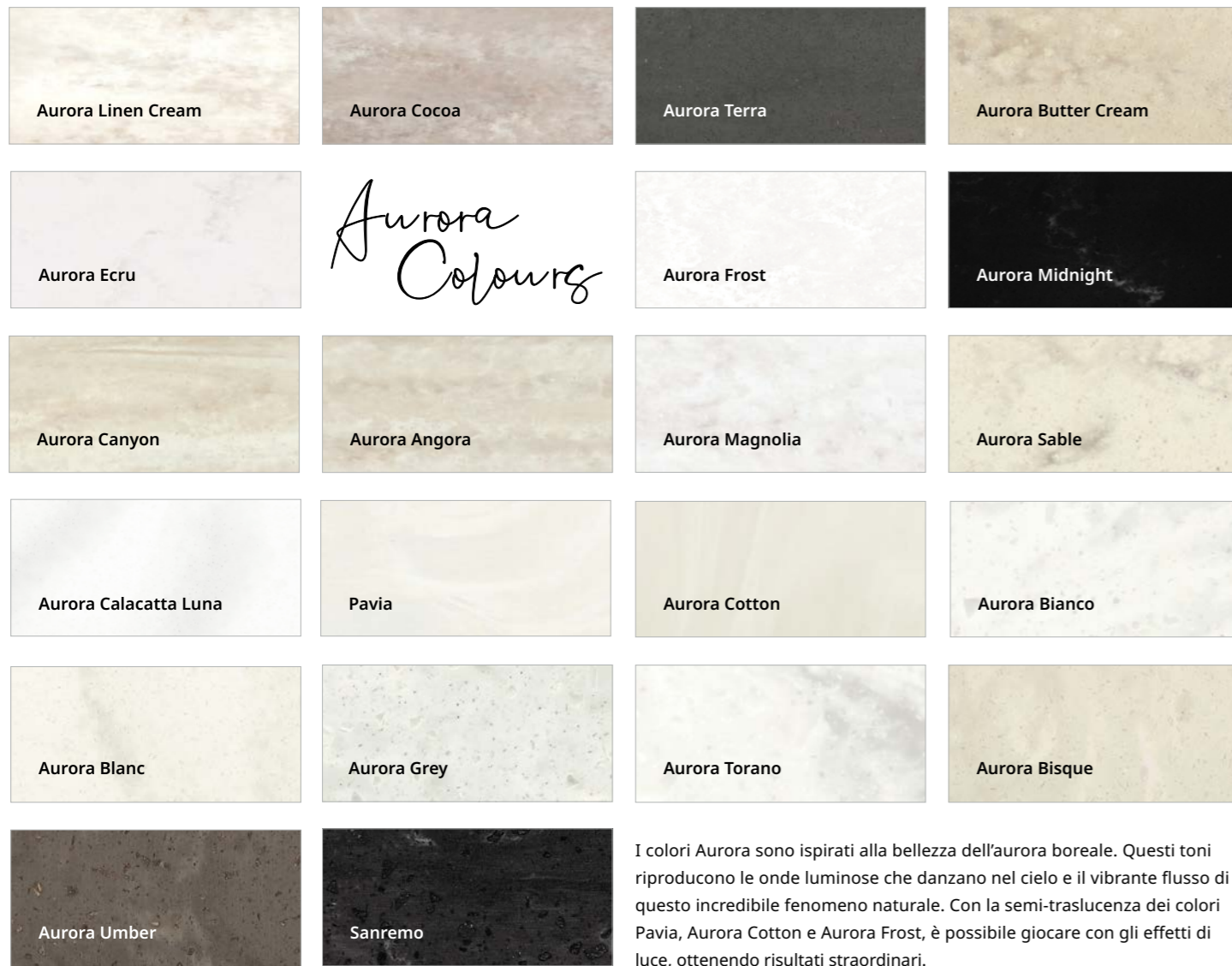

I colori Aurora sono ispirati alla bellezza dell'aurora boreale. Questi toni riproducono le onde luminose che danzano nel cielo e il vibrante flusso di questo incredibile fenomeno naturale. Con la semi-trasparenza dei colori Pavia, Aurora Cotton e Aurora Frost, è possibile giocare con gli effetti di luce, ottenendo risultati straordinari.

I 12 nuovi colori Aurora, evoluzione della Collezione Marmo, hanno arricchito la gamma, caratterizzata da un'estetica ispirata alla natura, ma con tutti i vantaggi del materiale Solid Surface HIMACS.

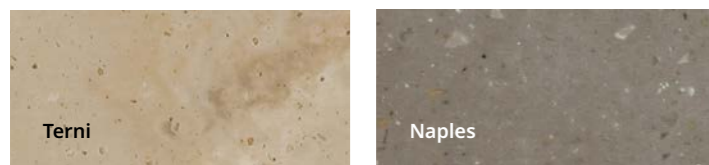

La collezione Marmo di HIMACS offre vari colori per rispondere alle attuali tendenze, che vogliono superfici dall'aspetto 'marmoreo' della migliore qualità; i colori vanno dal bianco semi-traslucido, a tutte le sfumature del grigio, fino alle incredibili tonalità bruno scuro e antracite.

## COLLEZIONE MARMO

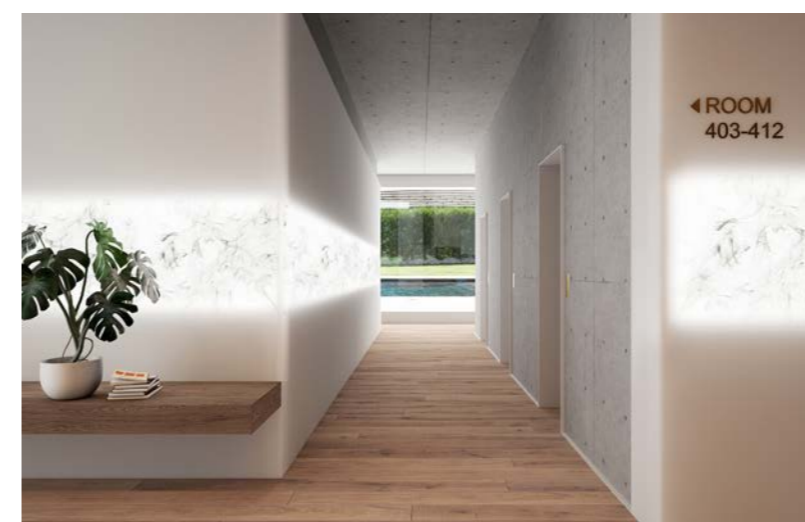

## COLLEZIONE TERRAZZO

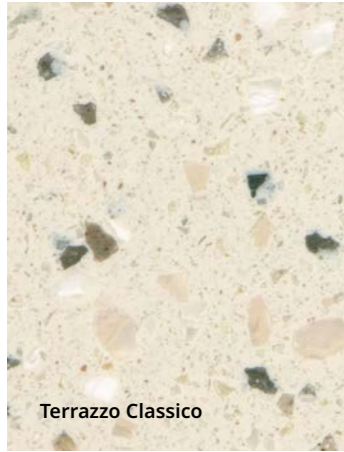

Terrazzo Classico

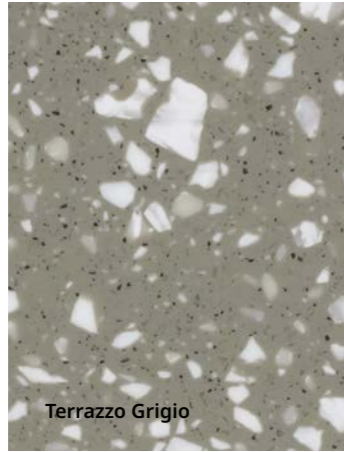

Terrazzo Grigio

Lo stile Terrazzo ha una lunga storia come scelta decorativa: la trama punteggiata offre il perfetto mix di durata ed eleganza sin dalla tradizione dei pavimenti veneziani del XVIII secolo. Anche HIMACS ha adottato questo trend con due colori, che si combinano perfettamente con la tipica texture asimmetrica e irregolare dei frammenti di graniglia. La collezione Terrazzo è particolarmente indicata per il settore dell'ospitalità e della ristorazione, e per qualsiasi altro luogo pubblico ad alto passaggio.



## COLLEZIONE STRATO



Family Home in Vrba - Location: Vrba, Serbia - Design: Architectural Studio Dekameter - Lavorazione: Bane Doo - Fornitore HIMACS: Bane Doo - Materiale: 2001 Strato Cloud - Photos: © Relja Ivanic



Strato Cloud



Strato Wind



Strato Slate

La collezione Strato amplia la gamma di colori HIMACS, offrendo inedite opportunità progettuali: le striature creano effetti geometrici grazie alla morbidezza della loro struttura e all'effetto discreto. Un uso sapiente della trama lineare, in senso orizzontale o verticale, consente di diversificare ogni progetto.



## COLLEZIONE CONCRETE

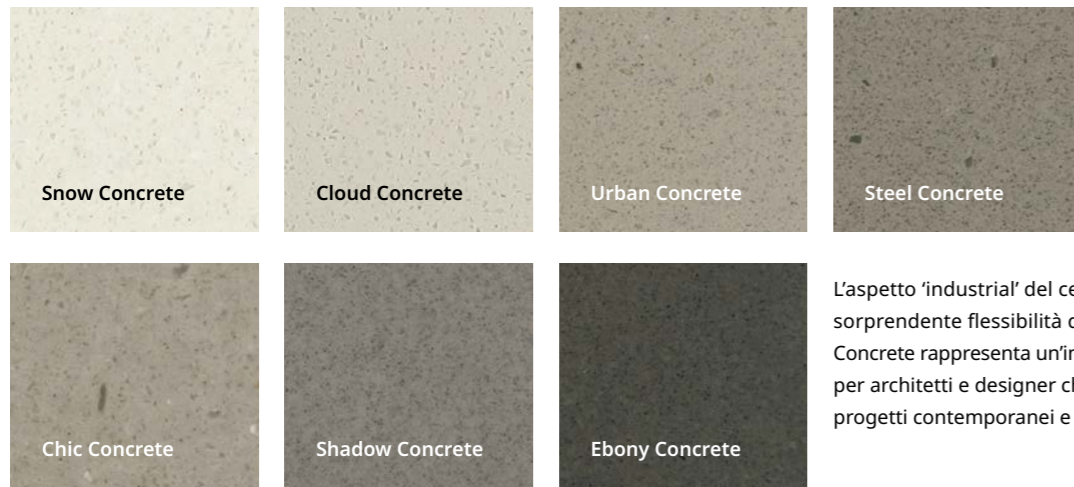

L'aspetto 'industrial' del cemento si unisce alla sorprendente flessibilità di HIMACS. La collezione Concrete rappresenta un'importantissima occasione per architetti e designer che vogliono dare vita a progetti contemporanei e ricercati.



## COLLEZIONE LUCIA



Questa collezione si concentra su sfumature naturali. Le composizioni vivaci e uniformi danno un tocco di carattere ed espressività alle tonalità. Non sorprende che sia stato il noto designer olandese Marcel Wanders a inventare tre di questi colori.

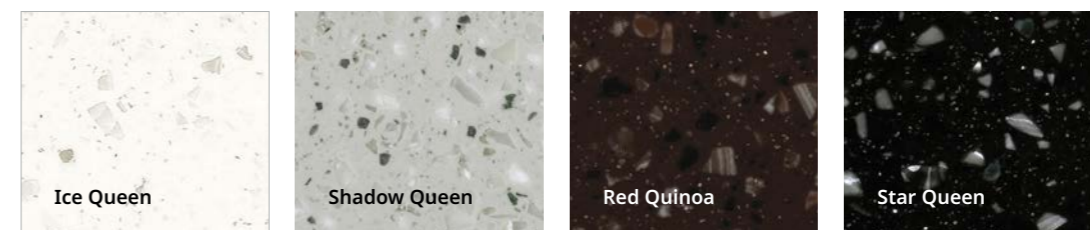

## COLLEZIONE VOLCANICS

L'aspetto di un agglomerato minerale, ma in un materiale assolutamente uniforme: la collezione Volcanics attinge al mondo della pietra con sfumature sorprendenti, che se utilizzate su ampie superfici creano risultati scenografici incredibili.

Tre colori della gamma Volcanics contengono materiale riciclato, per una soluzione ecologica dall'esclusivo aspetto di pietra naturale.

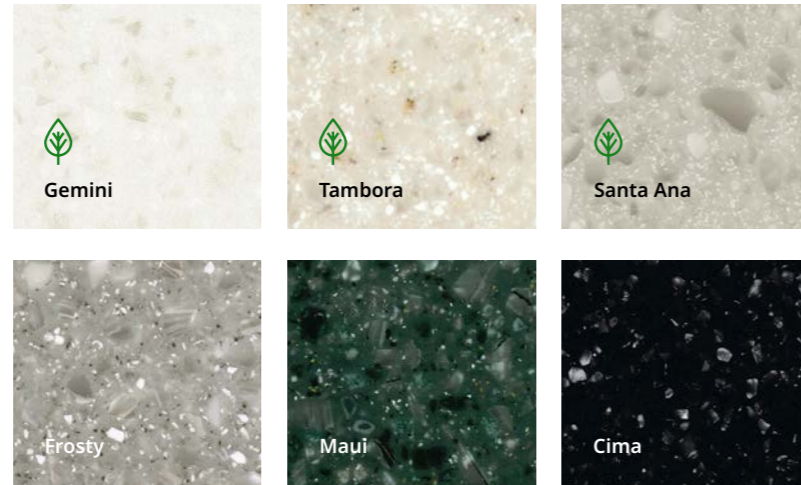

## COLLEZIONE LUCENT

La traslucenza e l'uso intelligente della luce sono elementi di design determinanti per l'architettura moderna. Le tonalità della collezione Lucent, grazie alla loro particolare traslucenza, garantiscono progetti spettacolari. Che siano illuminati o ricevano luce posteriore, i colori della collezione Lucent donano sempre un tocco di eleganza e dinamismo, interagendo con la luce in modo sorprendente.

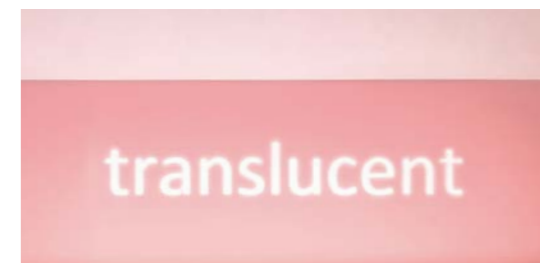
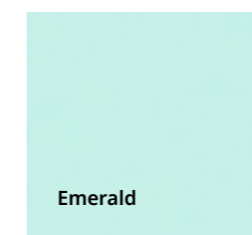
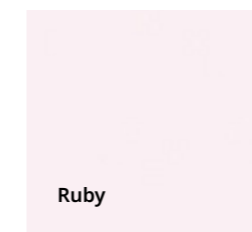

Oblique Men - Design: The Invisible Party - Fabbricazione: Van Assem Interieurbouw - Fornitore HIMACS: Baars & Bloemhoff, Paesi Bassi  
Materiale: HIMACS Emerald - Fotografato da Sal Marston Photography

Raffaelsen Bank Meridiano - Design by Studio d'architetture Casali Sagli - Lavorazione: Il Falegname Fabrizio Sagli - Materiale: HIMACS Opal - Fotografie di Claudio Bader

## COLLEZIONE SOLIDS

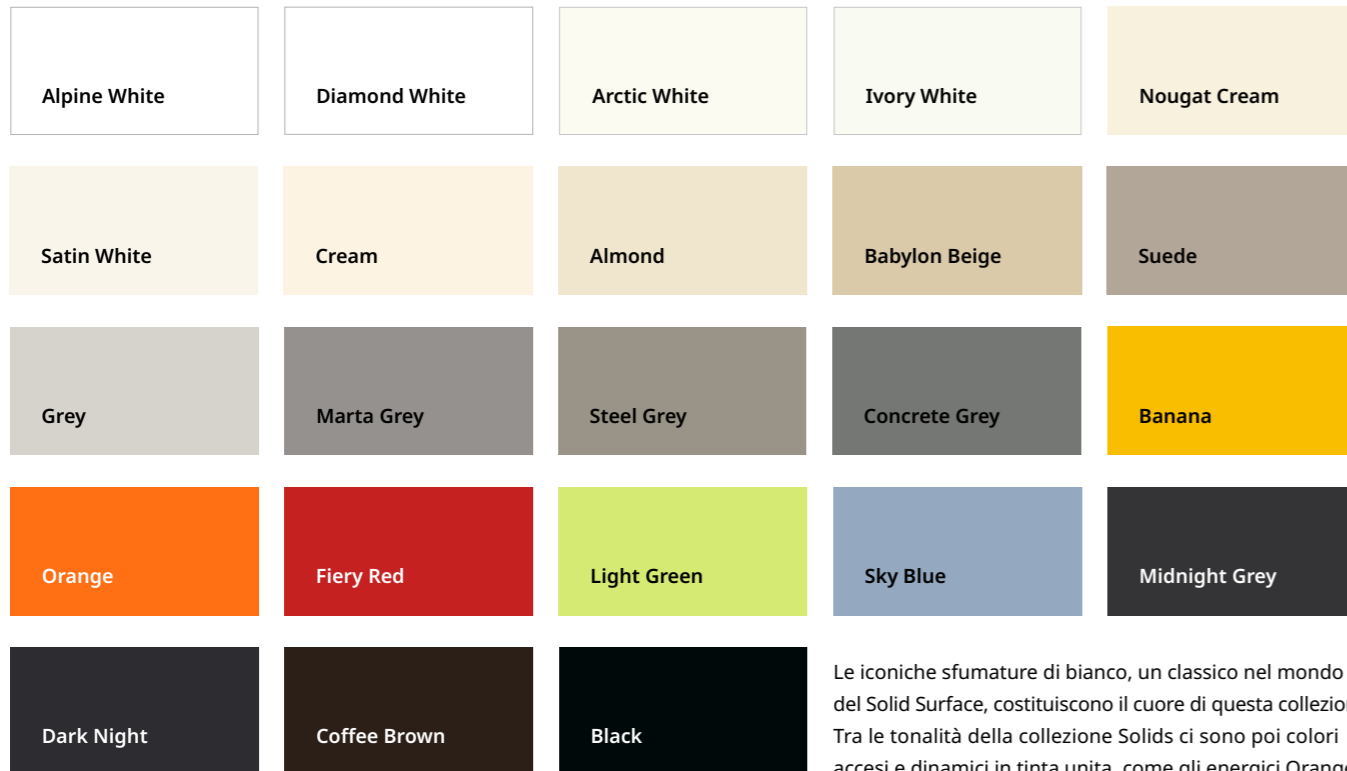

Le iconiche sfumature di bianco, un classico nel mondo del Solid Surface, costituiscono il cuore di questa collezione. Tra le tonalità della collezione Solids ci sono poi colori accesi e dinamici in tinta unita, come gli energici Orange e Light Green, o le sfumature classiche e senza tempo di marroni e grigi.



Design: Herrmann Flavio - Lavorazione: IL Falegname Fabrizio Saggi - Fornitore HIMACS: Klausler acrylstein ag, Svizzera - Fotografie di Claudio Bader

## COLLEZIONE ASTER



Studio Podrini - studiopodrini.com

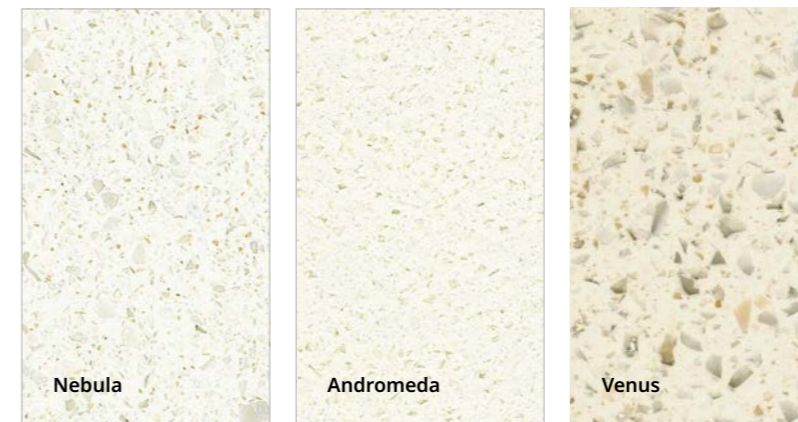

Aster è una collezione di eleganti grigi, dal più chiaro al più intenso e profondo, completata da un delicato tocco di brillantezza madreperlacea.

## COLLEZIONE GRANITE, QUARTZ, SAND & PEARL

Estrema eleganza grazie a consistenze vivaci, tonalità armoniose e delicate. Le collezioni Granite, Quartz e Sand & Pearl sono perfette da sole oppure combinate con altri colori.

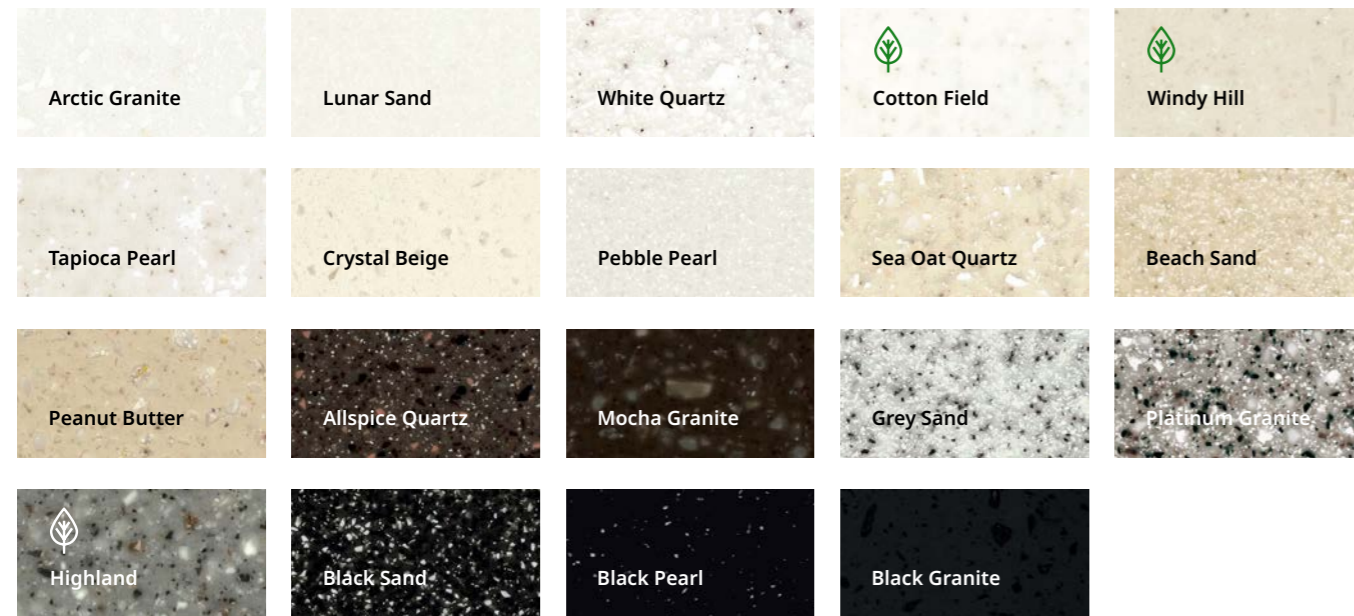

## HIMACS EXTERIA®



Con HIMACS Exteria® è ancora più facile dare movimento agli esterni.

Da anni, vengono realizzate in tutto il mondo spettacolari facciate in HIMACS, che spesso illustrano con chiarezza i vantaggi del materiale: fresatura artistica in rilievo di scritte, loghi aziendali incassati, motivi retroilluminati, straordinari effetti di luce e design sinuosi. Ogni buon progetto ispira ulteriore creatività.

Con HIMACS Exteria®, LX Hausys amplia le possibilità di utilizzo in esterno.

- S728 HIMACS-FR (Alpine White) è la formulazione FR, con certificazione ETA, che da molti anni offre una maggiore resistenza al fuoco.
- S828 HIMACS-UV+ (Alpine White) è la nuova formulazione per esterni che offre una maggiore resistenza ai raggi UV, aspetto particolarmente importante quando la facciata è esposta a intensi livelli di luce solare.
- Tutti gli altri colori HIMACS contrassegnati con il simbolo del sole possono essere utilizzati anche per applicazioni esterne. I colori si trovano alle pagine 66 - 68.

### Certificato HIMACS Exteria®



Fissato con inserti Keil e una struttura BWM, la facciata in HIMACS nella tonalità S728 - Alpine White ha superato con successo i test ETA (European Technical Agreement).



HIMACS Ultra: più scuro, più intenso,  
qualunque forma possibile... wow!



**L'innovazione permanente offre vantaggi tangibili**

I designer di oggi vogliono superare i confini della creatività, realizzando forme spettacolari dai toni intensi e sensuali per progetti che siano in grado di trasmettere energia ed emozioni.

HIMACS Ultra è stato sviluppato proprio per questo. Tonalità particolarmente intense (dal luminoso Alpine White, alle tonalità molto scure di Intense Ultra Grey, Intense Ultra Dark Grey o Intense Ultra Black), proprietà di termoformatura avanzate e robustezza decisamente superiore. Le sue caratteristiche avanzate presentano chiari vantaggi, soprattutto nel design di bagni e arredi: il raggio di ciascun pezzo può essere notevolmente ridotto, con effetti incredibili sull'aspetto e sulle dimensioni dell'oggetto.

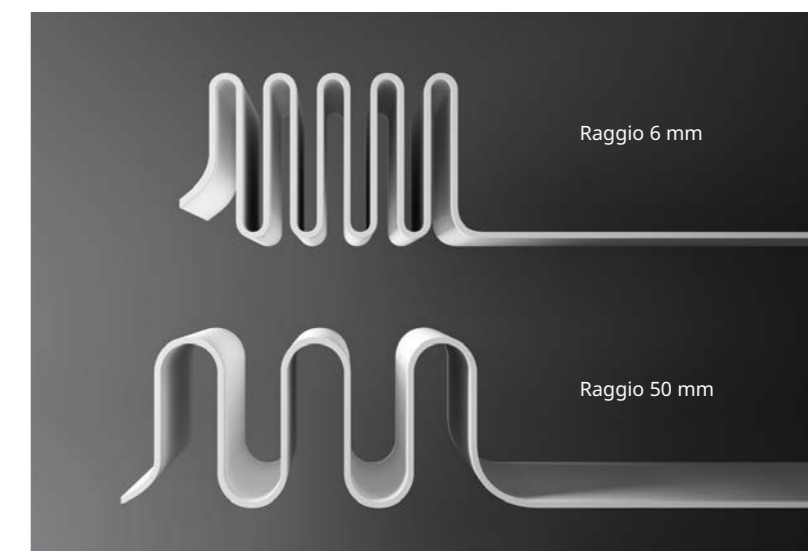

Le lastre HIMACS Ultra possono essere modellate ancora meglio: il raggio interno minimo di 6 mm (standard 50 mm) conferisce al design una dimensione totalmente nuova. La flessibilità superiore del 30% consente al progettista di creare curve significativamente più nette. Possono essere realizzati anche raggi più piccoli senza compromettere le proprietà del materiale.



Intense Ultra Grey



Intense Ultra Dark Grey



Intense Ultra Black



Ultra-Thermoforming Alpine White

## Perfetto per cucine, laboratori e bagni.

Grazie alla gamma completa di lavelli, lavabi, vasche da bagno e piatti doccia in HIMACS, i creativi hanno a disposizione infinite opzioni per la progettazione di spazi belli e funzionali, come cucine, bagni, strutture sanitarie, ospedali e molto altro ancora. A eccezione di alcuni lavabi da appoggio, questi prodotti sono studiati per essere incassati a filo del piano o sotto il piano, in combinazione con le lastre HIMACS.



I lavabi perfettamente coordinati possono essere installati sottopiano o a incasso. Il risultato è un pezzo unico, igienico e uniforme, facile da pulire e dunque perfetto per cucine e laboratori.

## HIMACS LAVELLI, LAVABI, VASCHE DA BAGNO & PIATTI DOCCIA



Tutte le immagini in questa pagina sono state realizzate da Studio Podrini, studiopodri.com



I nuovi piatti doccia e le nuove vasche da bagno in HIMACS si distinguono per l'eleganza ricercata e la sensazione setosa al tatto. Tre piatti doccia e tre vasche da bagno ampliano l'offerta di prodotti in HIMACS, per bagni esclusivi e sofisticati.

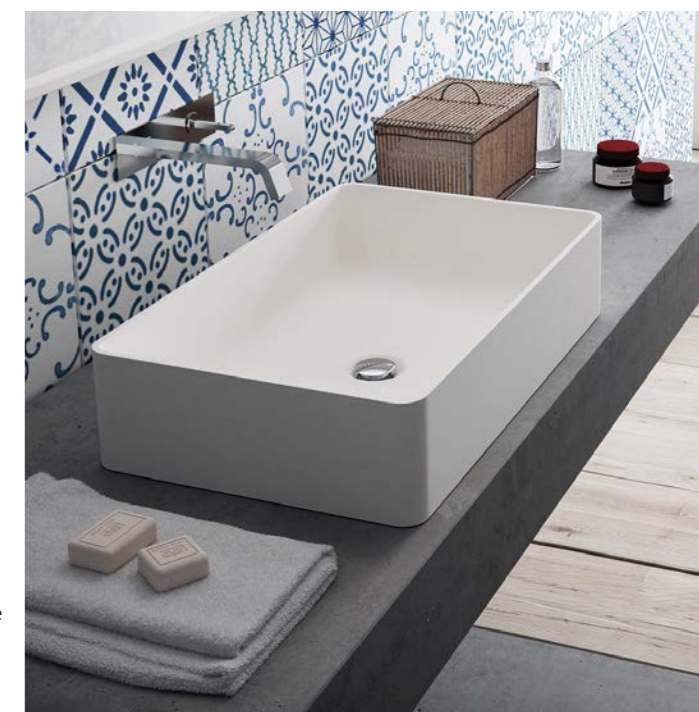

Inoltre, HIMACS mette a disposizione tre esclusivi lavabi da appoggio perfettamente in linea con i trend del momento.

# Progetti in HIMACS

Straordinarie idee, spazi e installazioni in Europa

## Edifici pubblici e uffici

Le normative per gli spazi pubblici sono molto restrittive. Per questo HIMACS viene sottoposto regolarmente a tutti i principali test di prodotto, ottenendo tutte le certificazioni volte a dimostrare la grande qualità del materiale.



Tutte le immagini su questa pagina: Fotografie di Stefan Müller-Nauman

### Pensilina autobus

**Location:** Weilheim in Oberbayern, Germania

**Design:** Atelier PK Architekten, Germania, atelier-pk.com

**Lavorazione:** Rosskopf + Partner AG, Germania, rosskopf-partner.com

**Fornitore HIMACS:** Klöpfer Surfaces

**Materiale:** HIMACS Opal

### Il punto focale: la fascia traslucida in HIMACS

Il rivestimento perimetrale della tettoia di questa pensilina crea una cornice luminosa ed elegante, su cui spicca l'elegante scritta "ZOB Weilheim", che è stata fresata e retroilluminata in due punti della fascia perimetrale. Questo è stato possibile grazie alle proprietà traslucide di HIMACS, qui utilizzato nella tonalità Opal.



Il nome della fermata è stato inciso con discrezione nel materiale e conferisce alla fascia luminosa ancora più carattere.



HIMACS nella tonalità Pavia abbinata perfettamente agli altri materiali ed è stato utilizzato per scrivanie, piani di credenze, ripiani, maniglie e pomelli, oltre ai lavabi del bagno.

### Sede Davos&Co. e Horizon Building Inc.

**Location:** Porto, Portogallo  
**Design:** Ricardo Rios / Fernando Brandão Alves from Edição Limitada – Arquitetura e Design LDA – edicalimitada.pt  
**Lavorazione:** JRconcept / Alumina Design  
**Fornitore HIMACS:** Banema  
**Materiale:** HIMACS Pavia

Le proprietà igieniche e antibatteriche, la capacità di creare forme diverse, la traslucenza e la sensazione di delicatezza e morbidezza hanno reso HIMACS il materiale ideale per la sede di questo real estate portoghese. Nei bagni, per esempio, il lavabo e il piano creano un pezzo unico retroilluminato nella tonalità Pavia, conferendo un aspetto ricercato all'ambiente.

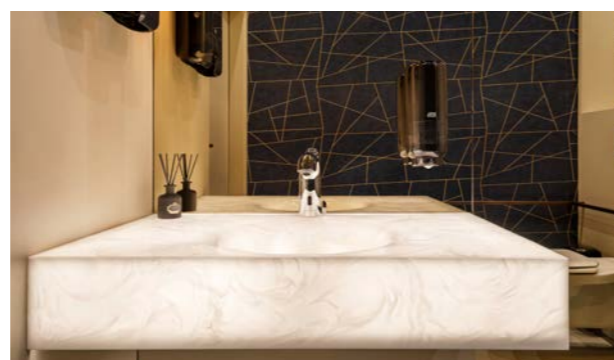
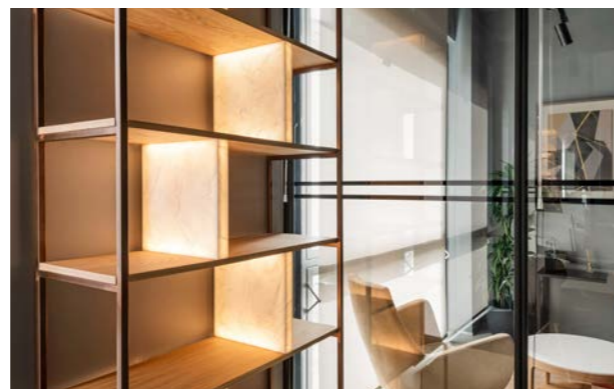

Bello e funzionale: l'elemento centrale di questo showroom è allo stesso tempo scultura e tavolo da co-working.

### Showroom Arredi Lab

**Location:** Comiso, Ragusa, Italia  
**Design:** DFG Architetti Associati, Italia, dfgarchitetti.it  
**Lavorazione:** Arredi Lab by Porte Più, Italia, arredilab.net  
**Fornitore HIMACS:** Primek di Paola Provenzano  
**Materiale:** HIMACS Alpine White

HIMACS permette di utilizzare la luce in modi differenti: le superfici geometriche di questa scultorea scrivania sono illuminate da diverse direzioni, mutando il suo aspetto a seconda delle angolazioni. Le possibilità di design praticamente illimitate di HIMACS consentono di trasformare in realtà anche i design più eccentrici.







### Pathé Cinema Leeuwarden

**Location:** Leeuwarden, Paesi Bassi  
**Design:** Pathé Paris, Francia  
**Lavorazione:** Van Der Plas Meubel & Project BV, Paesi Bassi, vanderplas.biz  
**Fornitore HIMACS:** Baars & Bloemhoff  
**Materiale:** HIMACS Alpine White, Banana

**Nel cinema, la luce è tradizionalmente protagonista**  
Il cinema è un luogo magico. Ma, allo stesso tempo, è una zona a intenso passaggio. Questi due fattori determinano dei requisiti per i materiali utilizzati, che HIMACS soddisfa facilmente. I banconi colorati e gli elementi delle pareti ricordano i cinema americani degli anni '50; sono estremamente facili da pulire e resistenti a sporco e germi, grazie alla finitura priva di giunti.



Nella hall, i grandi numeri a parete, incastonati a filo, sono retroilluminati per aiutare il pubblico a orientarsi.



### Banco reception di AOK

**Location:** Norimberga, Germania  
**Design:** Aura GmbH  
**Lavorazione:** cooperazione fra vari carpentieri Bodenschlägel GmbH & Co. KG, Bezold GmbH & Co. KG, Bert Lenz Möbelmanufaktur GmbH  
**Fornitore HIMACS:** Klöpfer Surfaces  
**Materiale:** HIMACS Alpine White

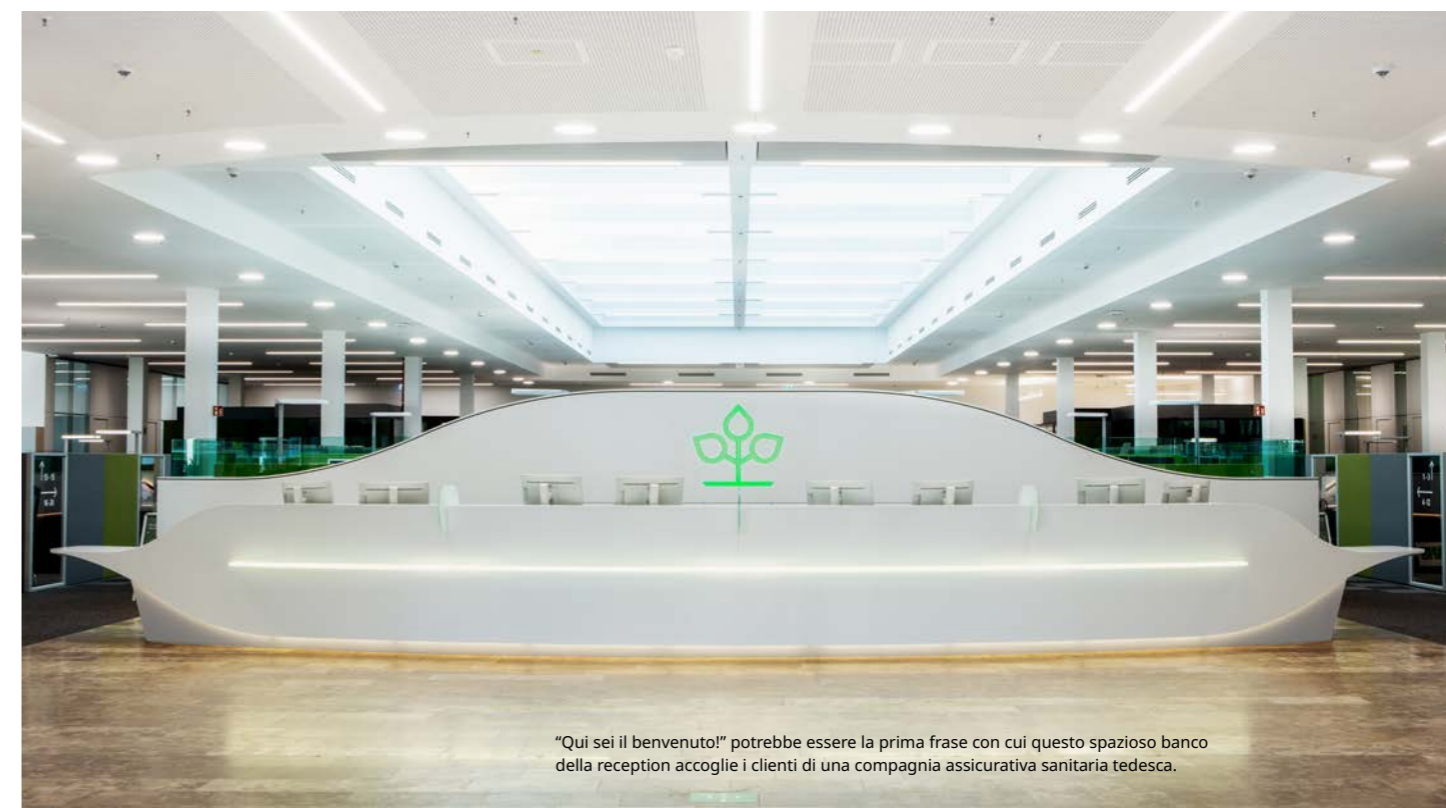

“Qui sei il benvenuto!” potrebbe essere la prima frase con cui questo spazioso banco della reception accoglie i clienti di una compagnia assicurativa sanitaria tedesca.



Quando un edificio richiede un materiale che possa essere lavorato su larga scala e senza difficoltà, HIMACS è la scelta ideale. L'elegante movimento, combinato a un'illuminazione soffusa e al logo del brand - inserito al centro della struttura - conferiscono alti livelli di qualità al bancone reception.

Non si può scendere a compromessi sulla qualità, soprattutto nel settore della distribuzione. HIMACS garantisce risultati eccellenti con la massima versatilità e professionalità, anche per i contesti più prestigiosi.

**Parrucchiere Denny K**

**Location:** Berlino, Germania  
**Design:** Poschmann Design GmbH, Germania, poschmann-design.de  
**Lavorazione:** Holztec Innenausbau GmbH, Germania, tb-berndt.de  
**Fornitore HIMACS:** Klöpfer Surfaces  
**Materiale:** HIMACS Black

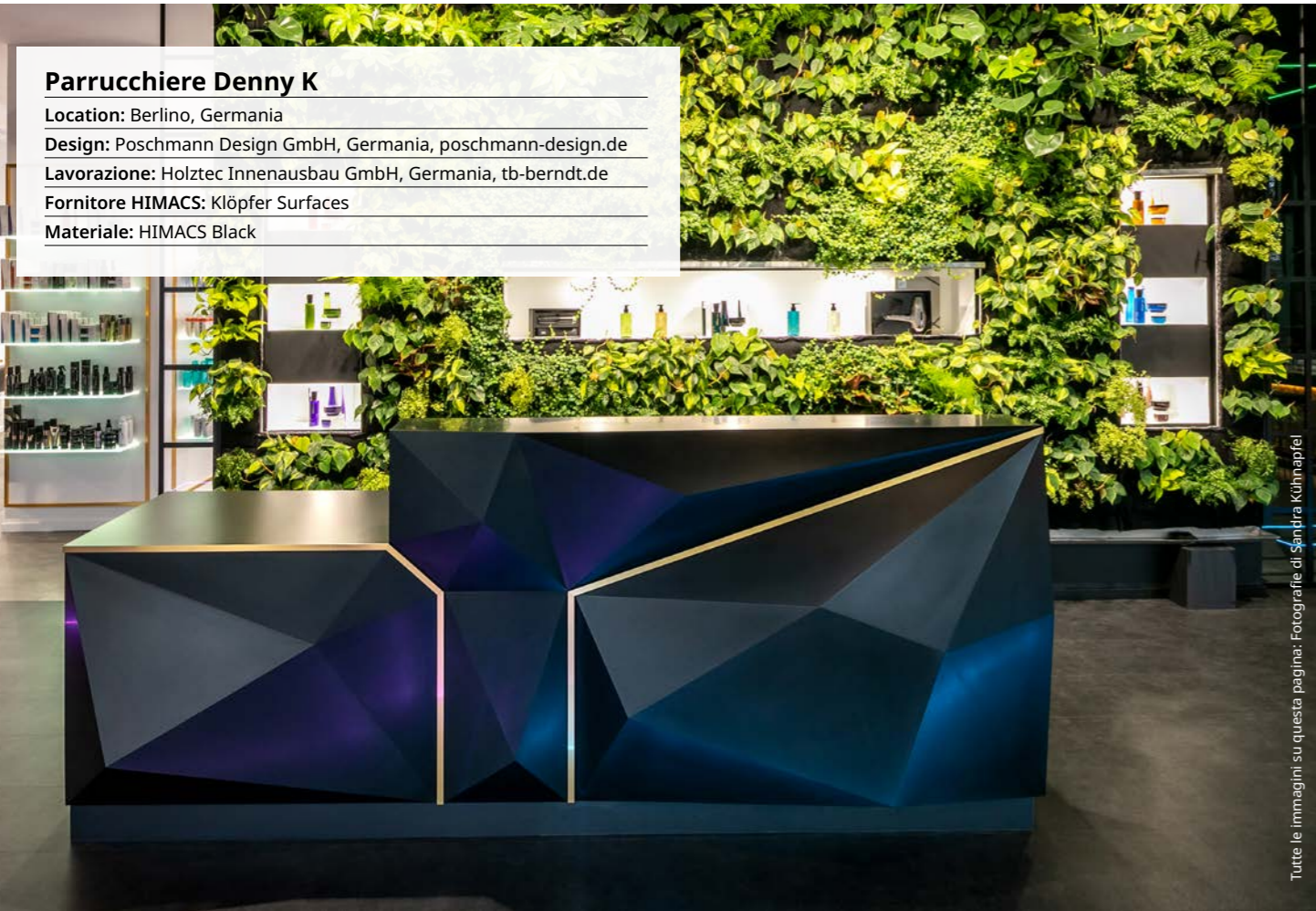

Tutte le immagini su questa pagina: Fotografie di Sandra Kühnapfel

Le forme geometriche di questo elegante bancone nero con bordi oro, contrasta perfettamente con la parete green posizionata dietro al desk. Il bancone in HIMACS conferisce grande personalità e carattere allo spazio.



Affascinante gioco di contrasti: il bancone angolare unisce eleganza e funzionalità.



**Il brand di design scandinavo Muuto si affida alla qualità di HIMACS**  
 Le incredibili proprietà di HIMACS sono fondamentali soprattutto per l'uso commerciale. Questo materiale è estremamente resistente al tempo, all'usura, agli agenti atmosferici, al fuoco e ai raggi UV. La superficie non porosa rende HIMACS completamente impermeabile e facile da pulire. La finitura priva di giunti conferisce al materiale un aspetto liscio e uniforme, impedendo a sporco, batteri e virus di depositarsi sulla superficie.

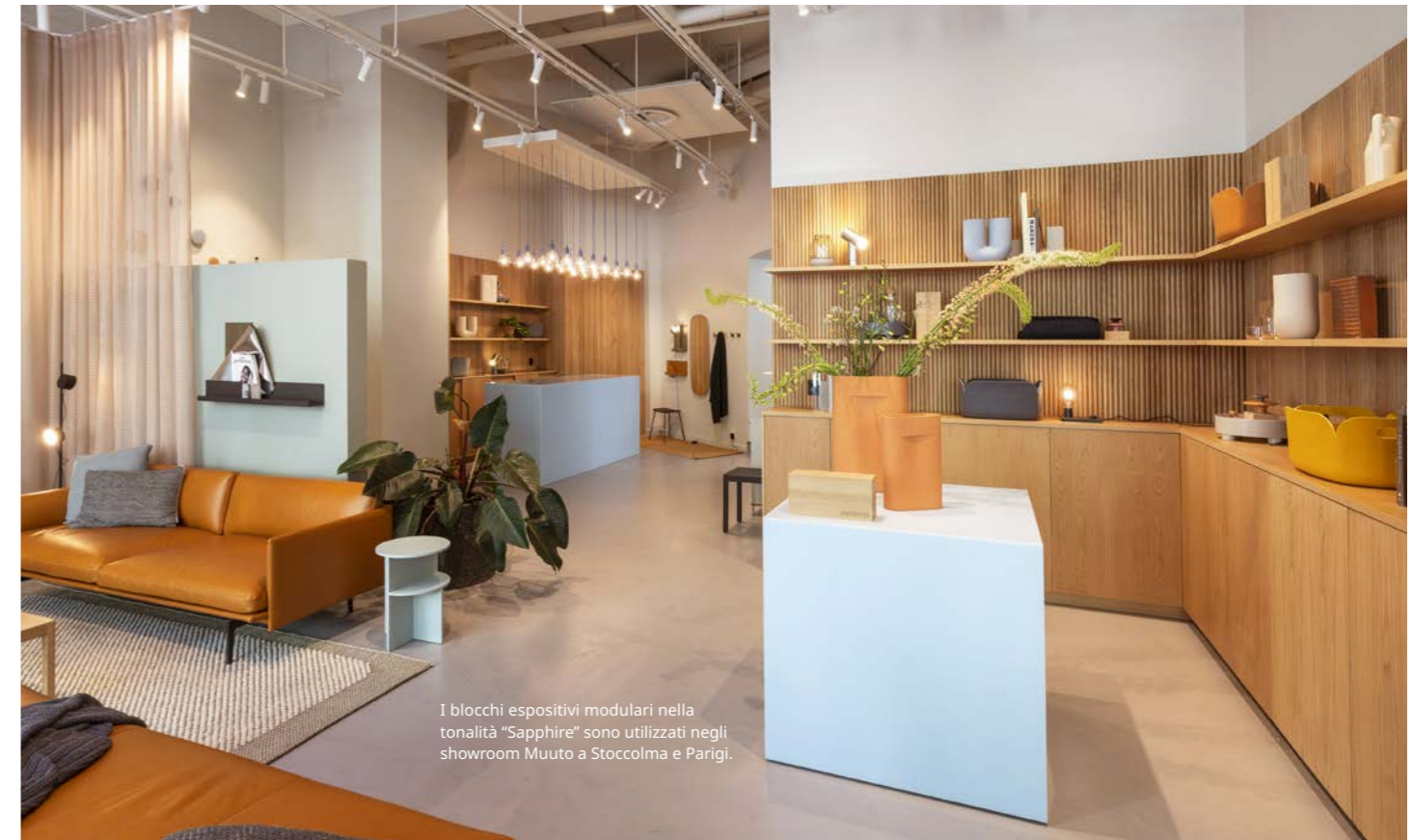

I blocchi espositivi modulari nella tonalità "Sapphire" sono utilizzati negli showroom Muuto a Stoccolma e Parigi.

Tutte le immagini su questa pagina: Fotografie di Muuto



**Flagship store Muuto**

**Location:** Parigi e Stoccolma  
**Design:** Muuto, muuto.com  
**Materiale:** HIMACS Sapphire e Alpine White



### HIMACS per espositori grandi e piccoli

Non è una questione di dimensioni, ma di sapiente design e lavorazione. Anche in un piccolo spazio, HIMACS mostra molti dei suoi vantaggi. La personalizzazione dei ripiani, la colorazione del bancone e gli espositori retroilluminati conferiscono a questo desk un carattere unico.

### Salone parrucchiere

Location: Berlino, Germania

Design and Lavorazione: Frank Kaiser  
Objekteinrichtungen, Germania,  
kaiser-objekt.de

Fornitore HIMACS: Klöpfer Surfaces

Materiale: HIMACS Alpine White, Opal



Tutte le immagini su questa pagina: fotografie di Sandra Kuhnspiefel



La retroilluminazione della parete di fondo crea la presentazione perfetta per i prodotti in esposizione.



Tutte le immagini su questa pagina: fotografie di A.M.O.S. DESIGN s.r.o.

I bordi ricurvi degli arredi e delle fioriere conferiscono struttura e precisione all'ampio spazio.

Gli arredi e le fioriere di questa food court di un moderno centro commerciale sono tutti realizzati in HIMACS, nella tonalità Alpine White. Tutti gli elementi invitano il pubblico all'interazione: i clienti vi si accomodano, appoggiando sopra borse e oggetti. HIMACS è perfetto per questo utilizzo. Robusto, facile da pulire e da riparare in caso di danni.



### Centro commerciale Nivy

Location: Bratislava, Slovacchia

Design: Siebert Talass, sieberttalass.com,  
developed by HB reavis Slovacchia

Lavorazione: A.M.O.S. Design s.r.o.,  
Repubblica Ceca, amosdesign.eu

Fornitore HIMACS: Polytrade CE, s.r.o.

Materiale: HIMACS Alpine White

## Facciate e rivestimenti per pareti

L'eccellente qualità di HIMACS fa di questo Solid Surface la scelta ideale per la realizzazione di rivestimenti, facciate esterne e pannelli murali.

Migliore installazione outdoor



Il grande cubo bianco in HIMACS è stato adattato alla sede esistente dell'azienda nutraceutica "LongLife". Il nome dell'azienda riflette le proprietà che rendono HIMACS perfetto per progetti di rivestimenti esterni.

Tutte le immagini su questa pagina: Fotografie di Chiara Cesana

Tutte le immagini su questa pagina: Fotografie di A.M.O.S

## Centro commerciale Spektrum

**Location:** Praga, Repubblica Ceca

**Design:** Chapman Taylor Architects, Repubblica Ceca, chapmantaylor.com

**Lavorazione:** A.M.O.S. Design s.r.o., Repubblica Ceca, amosdesign.eu

**Fornitore HIMACS:** Polytrade CE, s.r.o.

**Materiale:** HIMACS Alpine White

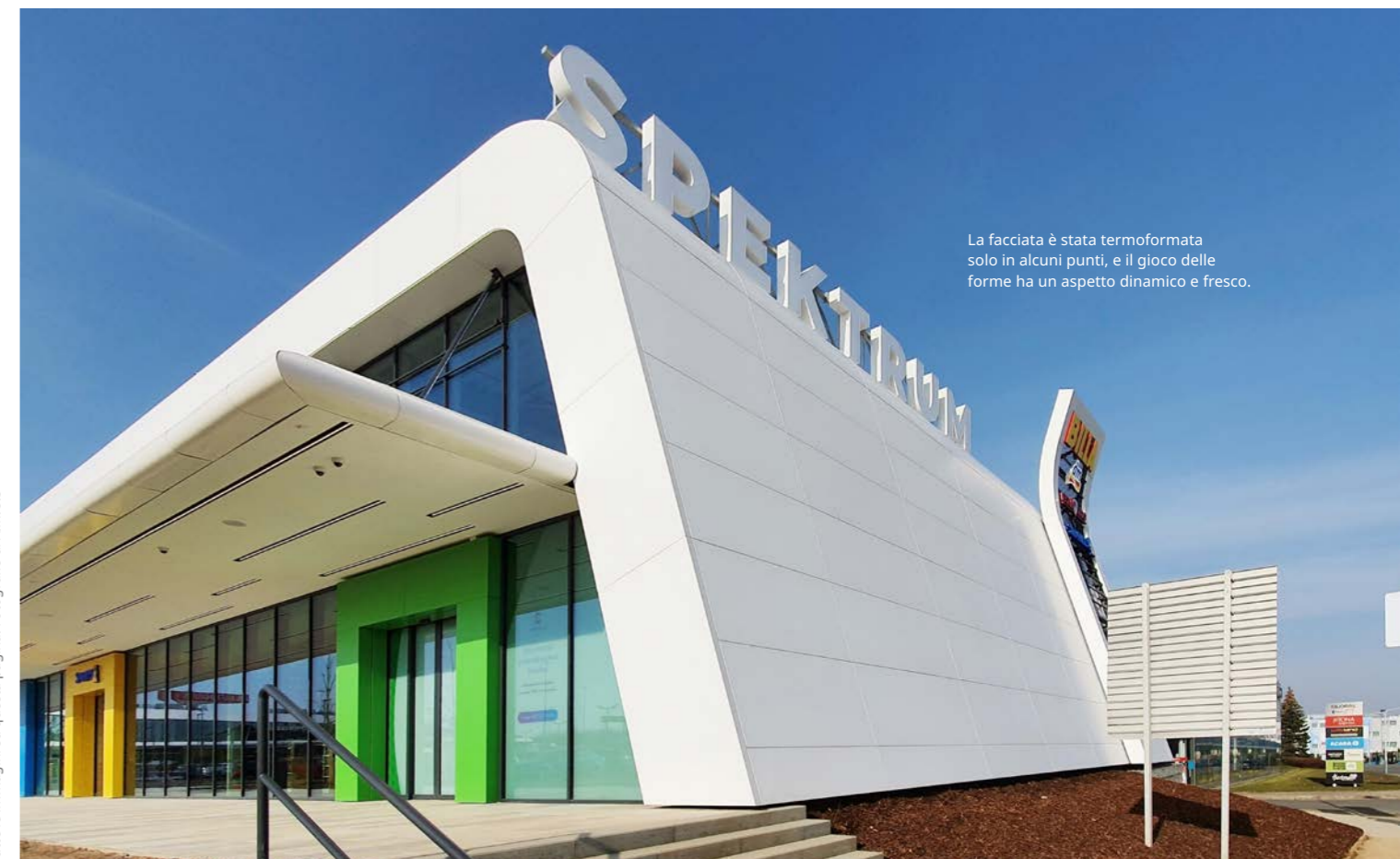

La facciata è stata termoformata solo in alcuni punti, e il gioco delle forme ha un aspetto dinamico e fresco.

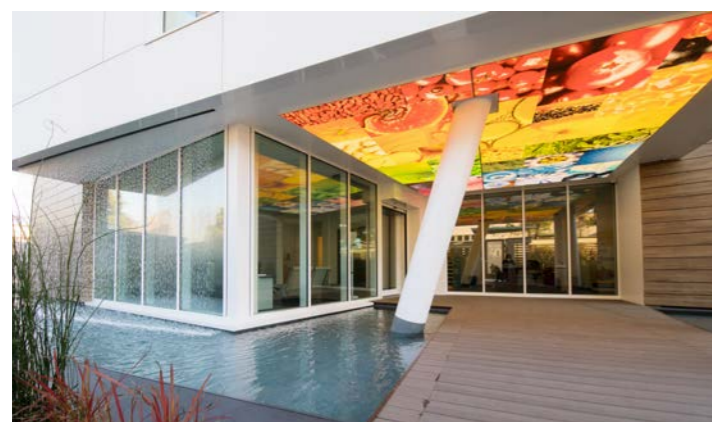

Per l'azienda "LongLife", HIMACS è stata la scelta perfetta grazie alla sua estrema resistenza alle condizioni esterne. Grazie alla sua superficie omogenea e non porosa, il materiale è resistente all'umidità, ai raggi UV e agli sbalzi di temperatura. Essendo HIMACS il primo materiale Solid Surface sul mercato ad aver ricevuto la certificazione ETA (European Technical Approval) per facciate esterne nel colore Alpine White S728, ha reso la decisione ancora più facile.

### Sede di LongLife

**Location:** Peschiera Borromeo (Milano), Italia

**Design:** Fernando Fantetti, Italia

**Lavorazione:** Andreoli Srl, Italia, andreolisrl.com

**Fornitore HIMACS:** Arplast Laminati Srl

**Materiale:** HIMACS Alpine White



Questo centro commerciale a Praga (Repubblica Ceca) è stato completamente ricostruito. Una parte importante del suo nuovo aspetto è rappresentato dall'esterno: la facciate in HIMACS, nella brillante tonalità Alpine White, conferiscono all'edificio una finitura bella e contemporanea.



## Ospitalità e ristorazione

HIMACS dona personalità anche agli ambienti più esclusivi. Specialmente per le catene alberghiere o ristoranti internazionali, è importante sapere che LX Hausys offre un efficiente servizio post-vendita attraverso una capillare rete di partner in tutto il mondo.

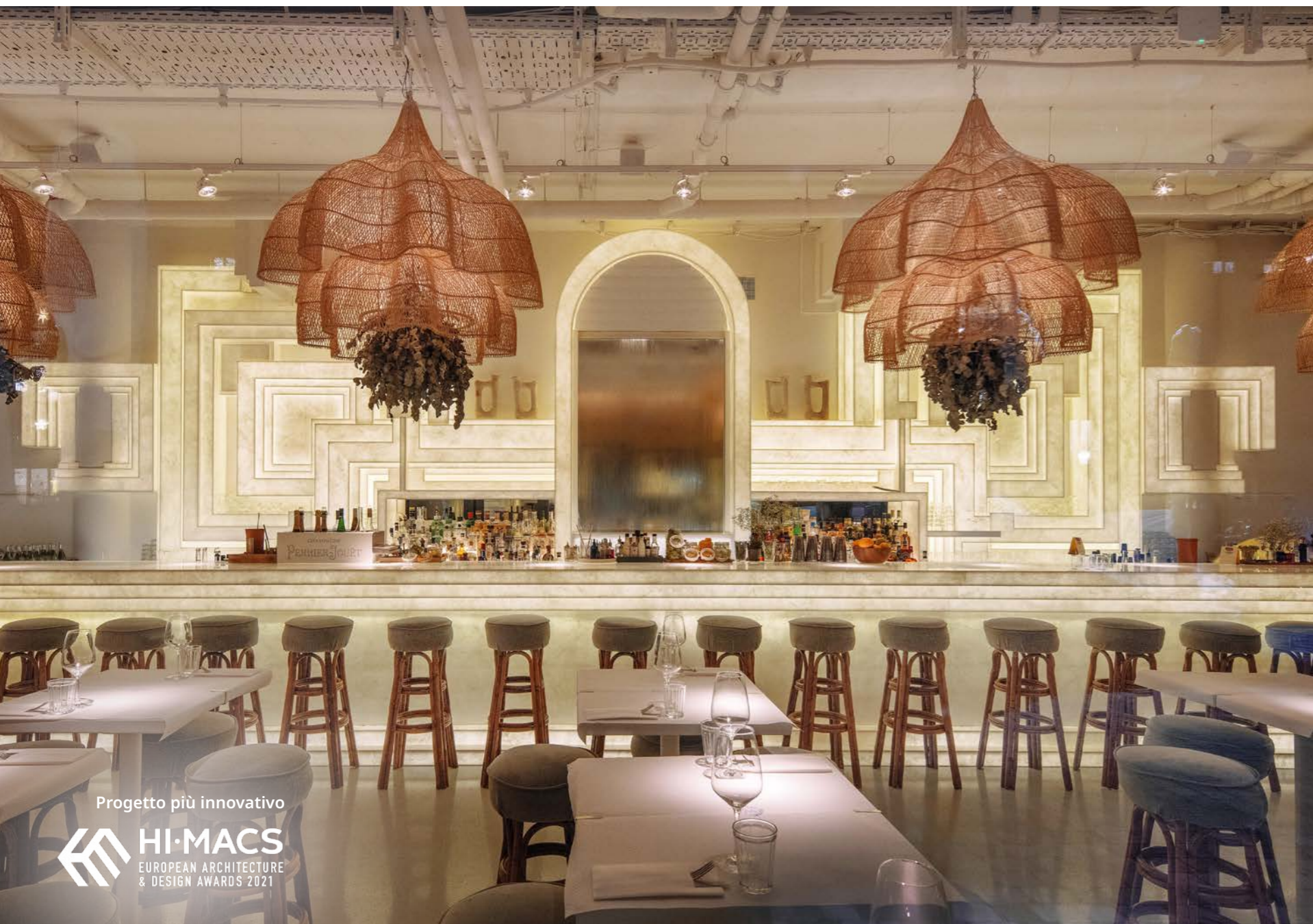

Progetto più innovativo



### Un luogo da sogno di luce e leggerezza

Quando design e arte si incontrano, si creano spazi che comunicano emozioni. Gli architetti di questo spettacolare bar sono riusciti alla perfezione nell'intento. I clienti del locale possono ammirare i favolosi interni art déco dagli straordinari effetti luminosi. HIMACS è un elemento fondamentale per questo progetto grazie alla magica traslucenza e le incredibili proprietà del materiale.



### Bar Paradise Now

Location: Dusseldorf, Germania

Design: Moritz von Schrötter, Charles Bals, Walid El Sheikh

Lavorazione: Schreinerei Karl Heller GmbH, Germania, schreinerei-heller.de

Fornitore HIMACS: Becher GmbH & Co. KG

Materiale: HIMACS Ispani, Arctic White, Black

Leleganza della retroilluminazione è ulteriormente esaltata dalla morbida texture della tonalità Ispani.



Tutte le immagini su questa pagina: Fotografie di Rainer Rehfeld

## 1841 coffee and espresso bar

**Location:** Glasgow, Scozia  
**Design:** Susanne Sharif, Scozia  
**Lavorazione:** Simon Harlow, Scozia  
**Fornitore HIMACS:** James Latham  
**Materiale:** HIMACS Terrazzo Classico



### Prendiamo un espresso con HIMACS!

Thomsons Coffee Roasters è stata fondata a Glasgow, in Scozia, nel 1841. Il nuovo bar e caffetteria del brand di caffè è una perfetta combinazione di elementi moderni, minimalisti e tradizionali. Il piano di lavoro è realizzato in HIMACS, nel colore Terrazzo Classico, e si integra perfettamente con i dettagli in vetro e legno. Oltre all'aspetto estetico, per i proprietari erano necessari alti livelli d'igiene, pulizia e facilità d'uso.



## El Txoko de Martín

**Location:** Palma, Maiorca, Isole Baleari, Spagna  
**Design:** Juan Chito, Spagna  
**Lavorazione:** Sublime - Grup Concord, Spagna, concordimpresion.com  
**Fornitore HIMACS:** Panelwork  
**Materiale:** HIMACS Alpine White

### La cucina stellata incontra l'arte high-tech

I murales di questo importante ristorante spagnolo sono stati realizzati mediante un'elaborata sublimazione su pannelli HIMACS nel colore Alpine White. In questo processo, le stampe digitali vengono trasferite sul materiale Solid Surface allo stato gassoso tramite pressione e calore controllati in appositi forni. Le immagini sono state quindi completamente integrate nel materiale, per rendere l'opera adeguatamente resistente. La superficie in HIMACS, completamente liscia, garantisce la finitura perfetta per il colore.



I murales dai motivi sportivi catturano immediatamente l'attenzione degli ospiti del nuovo ristorante casual dello chef stellato spagnolo Berasategui.



## Doner Kebab tedesco

**Location:** Regno Unito

**Design:** O1 Creative, Regno Unito, o1creative.com

**Lavorazione:** Paradigm Woodworking Specialists, Regno Unito

**Fornitore HIMACS:** James Latham

**Materiale:** HIMACS Cima



Tutte le immagini su questa pagina fotografate di Peter Reppas

### Un kebab perfetto ha bisogno di un ambiente perfetto

HIMACS Cima è una finitura che si inserisce perfettamente nel trend cromatico, adottato dal design, ispirato ai colori della natura. Qui i piani dei tavoli e alcune parti dei rivestimenti delle pareti nella tonalità Cima sono utilizzati in abbinamento a pietra naturale, legno e pelle. HIMACS è il materiale perfetto per le zone ad alto passaggio. La facilità di pulizia del materiale è essenziale per aree che richiedono altissimi livelli d'igiene.



I tavoli hanno una finitura altamente lucida, per dare maggiore eleganza all'installazione.

## Esterno, arredi e illuminazione

Design e massima funzionalità: designer specializzati in complementi d'arredo e illuminazione scelgono HIMACS quando vogliono stupire. La pietra acrilica di ultima generazione si adatta perfettamente in ambienti interni ed esterni, a tutte le condizioni atmosferiche e resiste a fuoco e raggi UV. HIMACS, per specifici colori, ha superato tutti i test necessari, dimostrando che la qualità eccezionale sfida le condizioni esterne più difficili.



Fotografie di © Daniel Robles

Le buone idee possono essere estremamente semplici. Questo elegante tavolo contenitore è stato realizzato con un pezzo rettangolare di HIMACS. Il materiale è stato termoplastato per creare la forma arrotondata, mentre il motivo sulla superficie è stato realizzato utilizzando una macchina CNC.

### Arche

**Location:** Royan, Francia

**Design e Lavorazione:** Kazéhana & Tuillière, Francia, kazehana-tuilliere.com

**Fornitore HIMACS:** Planacryl

**Materiale:** HIMACS Alpine White



Fotografie di Denis Bibbal Artgrafik Media Production

### Palma

**Location:** Vaux sur Mer, Francia

**Design e Lavorazione:** Kazéhana & Tuillière, Francia, kazehana-tuilliere.com

**Fornitore HIMACS:** Planacryl

**Materiale:** HIMACS Alpine White

Questa colonna è un vero e proprio pezzo di artigianato. Il motivo che riproduce l'immagine del granoturco è stato disegnato a mano e fresato nella struttura attraverso la tecnologia CNC. Perfettamente illuminata, questa suggestiva scultura all'aperto è un'opera d'arte.

### Biliardino

**Location:** Raisting, Germania

**Design:** Kersteiner Schreiner Meisterschule München / Dreer+Graf / Simon Heinold, Germania, meisterschule-schreiner.de

**Lavorazione:** Dreer+Graf, Germania, dreer-graf.de

**Fornitore HIMACS:** Klöpfer Surfaces

**Materiale:** HIMACS Alpine White

Fotografie di Helmut-Specht



Non è un caso che questo biliardino si trovi in una scuola di falegnameria tedesca. La superficie in HIMACS è perfettamente 'morbida' e liscia il materiale ha reso possibile la realizzazione del design curvo del telaio di supporto.

## Sanità

Pulizia e igiene sono di fondamentale importanza nell'ambito di ospedali e laboratori. I materiali che vengono impiegati in questi ambienti devono soddisfare i più severi standard di qualità. La resistenza a sporco, virus, batteri e numerosi prodotti chimici, certificata a livello internazionale, fa di HIMACS il materiale di prima scelta nel settore sanitario.



### Igiene, gentilezza, accoglienza.

All'interno di uno studio medico, la reception ha il compito di dare una buona prima impressione. È qui che si trasmette un senso di professionalità, cordialità e gusto, e che ogni cliente percepisce al primo sguardo. Il bancone di questo studio dentistico si caratterizza per la fascia retroilluminata e per la luce posizionata nella parte posteriore del desk.

### Clinica dentale

**Location:** Immenreuth, Germania  
**Design & Lavorazione:** Bezold GmbH & Co. KG, Germania, bezold-innenausbau.de  
**Fornitore HIMACS:** Klöpfer Surfaces  
**Materiale:** HIMACS Alpine White



### Studio dentistico

**Location:** Amburgo, Germania  
**Design and Lavorazione:** Oer Inneneinrichtungs- und Ladenbau GmbH, Germania, oer.de  
**Fornitore HIMACS:** Becher GmbH & Co. KG  
**Materiale:** HIMACS Arctic White, Urban Concrete

### Dove design e business model parlano la stessa lingua

Uno studio dentistico richiede elevati standard di igiene. Per questo è stato scelto HIMACS per le superfici dei piani dei laboratori e degli elementi destinati ai trattamenti, che sono soggetti a sollecitazioni meccaniche e chimiche quotidiane. L'ampia reception si presenta come un luogo pulito e accogliente grazie all'impiego di HIMACS.

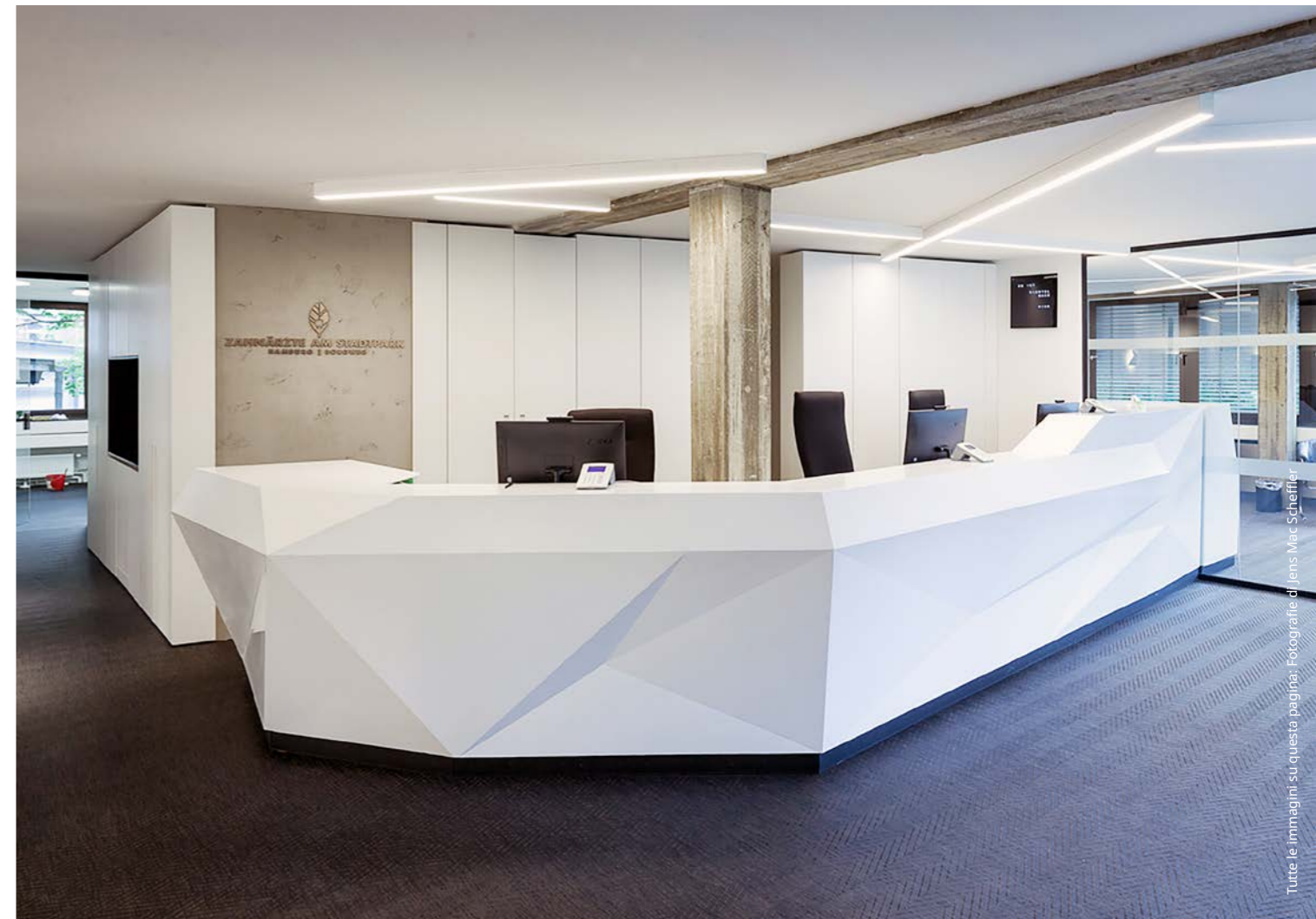

Oltre al bancone della reception, che domina lo spazio, HIMACS è utilizzato in molti altri punti: per gli scaffali, ma anche nei laboratori e nelle sale di trattamento.



## Istruzione e luoghi culturali

L'estrema robustezza e la facilità di manutenzione di HIMACS sono essenziali per l'uso quotidiano all'interno di asili, scuole, università e altre istituzioni.



Tutte le immagini su questa pagina: Fotografie di Peter Schrijnen 2021 - Provincie Limburg; www.Limburg.nl - OMA - The Image of Europe



Le installazioni del museo grafico entrano nel vivo delle questioni centrali dell'UE.

### Mostra sul Trattato di Maastricht

**Location:** Provincia di Limburgo, Maastricht, Paesi Bassi

**Design:** Maurice Mentjens, Paesi Bassi, mauricementjens.com

**Lavorazione:** Curfs Interieurbouw, Paesi Bassi, curfsinterieurbouw.nl

**Fornitore HIMACS:** Baars & Bloemhoff

**Materiale:** HIMACS Ivory White

**In un luogo ricco di storia, ci si affida a HIMACS**

Le sale moderne di Maastricht raccontano alcuni momenti decisivi della storia europea. Gli elementi presenti nelle sale uniscono all'estetica discreta, una grande funzionalità. HIMACS resiste all'usura delle zone ad alto passaggio consentendo, allo stesso tempo, design ambiziosi.

### Tra spazio e superficie

**Location:** Biennale, Venezia, Italia

**Design:** Ludovico Bomben, Italia, ludovicobomben.com

**Lavorazione:** Dform SRL - THEKE, Italia, dform.it

**Materiale:** HIMACS Alpine White

I confini tra arte e architettura perdono nettezza quando artisti famosi come Ludovico Bomben collaborano artisticamente con HIMACS, come nel caso della Biennale di Architettura. Qui, HIMACS funge da "canovaccio" per l'applicazione dei suoi oggetti, realizzati in foglia d'oro e altri materiali.

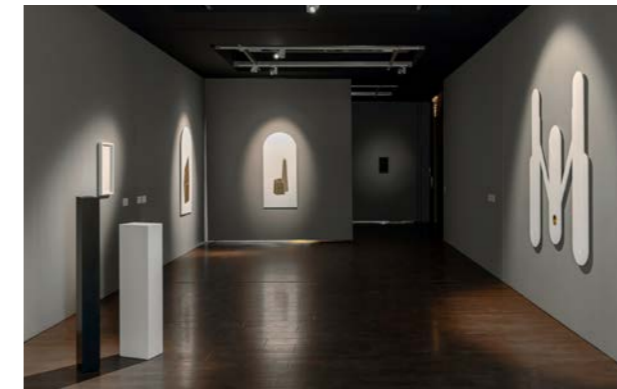

### Experimenta

**Location:** MS experimenta, Germania

**Design:** zwo/elf, zwo-elf.de - Schreinerei Wimmer-Huber (Arredi interni), wimmer-huber.de

**Lavorazione:** Hasenkopf Industrie Manufaktur, Germania, hasenkopf.de

**Fornitore HIMACS:** Klöpfer Surfaces

**Materiale:** HIMACS Midnight Grey

**Dove le giovani menti sperimentano con cuore e mani, è necessario un materiale resistente.**

"Experimenta" invita i più giovani a partecipare a esperimenti tecnici. In questo spazio, in cui si lavorano solo materiali solidi e robusti, si può costruire, armeggiare e testare.



Fotografie di Oschatz Visuelle Medien / experimenta gGmbH

Scegliete con cura i materiali all'interno della vostra casa; dopotutto, dovrete viverci a lungo. È utile sapere che la garanzia di 15 anni fornita dai produttori del Quality Club assicura che la vostra soddisfazione duri nel tempo.

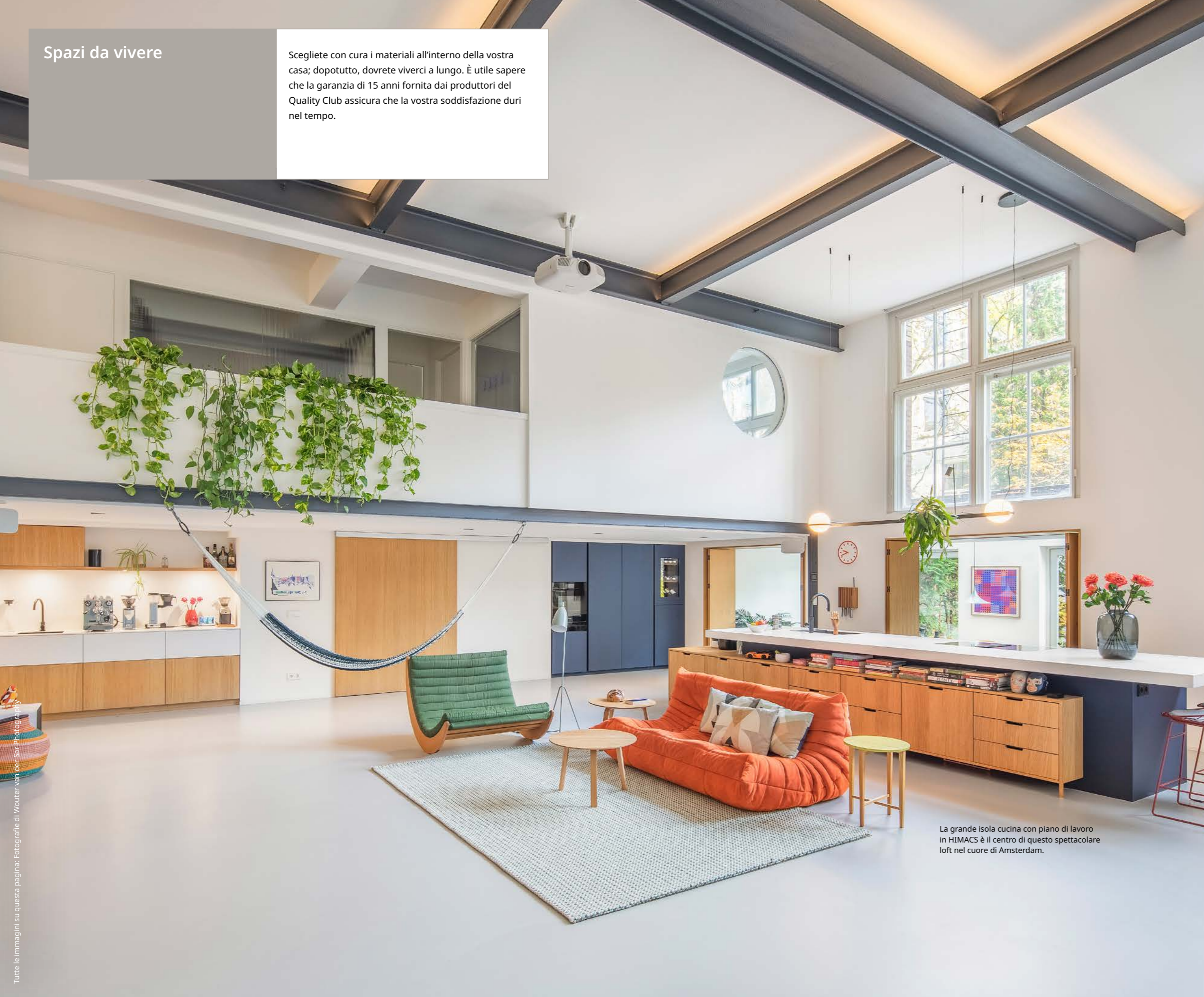

La grande isola cucina con piano di lavoro in HIMACS è il centro di questo spettacolare loft nel cuore di Amsterdam.

### Un loft a Kerkstraat

**Location:** Amsterdam, Paesi Bassi

**Design:** Standard Studio, Paesi Bassi, [standardstudio.nl](http://standardstudio.nl)

**Lavorazione:** Brandsing Meubelmakers, Paesi Bassi, [brandsing.nl](http://brandsing.nl)

**Fornitore HIMACS:** Baars & Bloemhoff

**Materiale:** HIMACS Alpine White

### Ex scuola di danza, oggi spazioso loft

La zona cucina del loft è stata progettata per la convivialità. L'isola cucina di dimensioni fuori dal comune, con il piano di lavoro in HIMACS in Alpine White, costituisce il punto centrale di questo appartamento. HIMACS è il materiale ideale per questo progetto grazie alle sue incredibili proprietà igieniche e alla superficie perfettamente liscia e facile da pulire. Tutte queste caratteristiche sono essenziali per i proprietari del loft che conducono uno stile di vita molto attivo.



## Cucina

Per preparare un ottimo piatto non sono importanti solo le materie prime, ma anche il luogo in cui queste vengono lavorate. Grazie alla tecnologia Thermalcure, che lo rende non poroso e repellente allo sporco, HIMACS fornisce una superficie ideale per la preparazione degli alimenti e il contatto con i prodotti chimici usati per la pulizia quotidiana.



Fotografie di Andreas Laabs

### Cucina privata

**Location:** Berlino, Germania  
**Design:** Anna Nibell, Germania, studioanna.de  
**Lavorazione:** GRAICHEN Bau- und Möbelwerkstätten, Germania, graichen-gmbh.eu  
**Fornitore HIMACS:** Klöpfer Surfaces  
**Materiale:** HIMACS Intense Ultra Dark Grey

Tradizionalmente, la cucina è il luogo in cui si incontrano i più alti standard di design e funzionalità. Questo progetto di un architetto tedesco è straordinario sotto ogni aspetto. Gli arredi funzionali, in una tonalità di grigio molto scuro, sono ricercati ed eleganti, ma anche estremamente funzionali. Il lavello incassato, la superficie del piano adatta agli alimenti, la facilità di pulizia, la piacevolezza al tatto rendono questa cucina ultra-scura davvero perfetta.

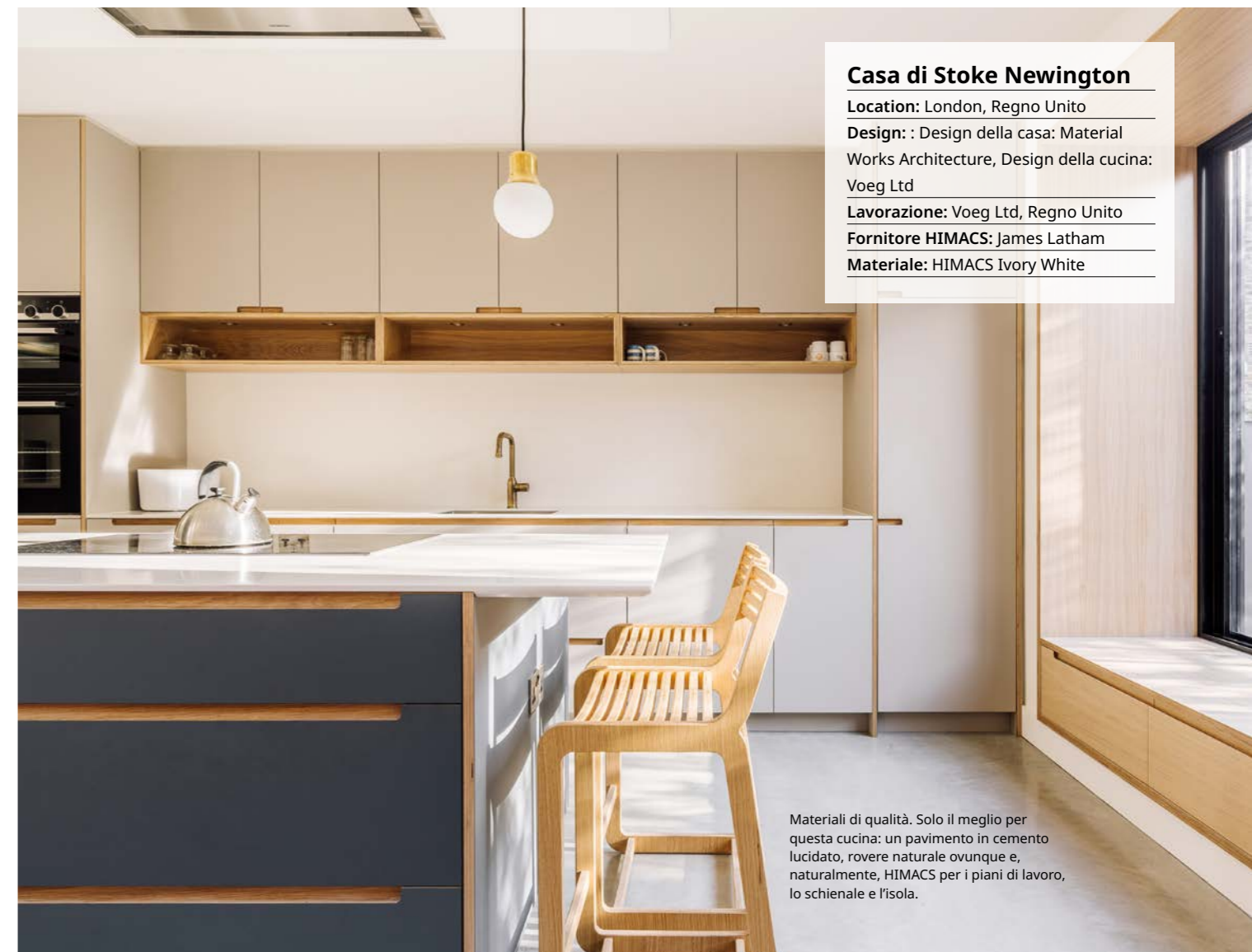

### Casa di Stoke Newington

**Location:** London, Regno Unito  
**Design:** Design della casa: Material Works Architecture, Design della cucina: Voeg Ltd  
**Lavorazione:** Voeg Ltd, Regno Unito  
**Fornitore HIMACS:** James Latham  
**Materiale:** HIMACS Ivory White

Materiali di qualità. Solo il meglio per questa cucina: un pavimento in cemento lucidato, rovere naturale ovunque e, naturalmente, HIMACS per i piani di lavoro, lo schienale e l'isola.

### Materiali innovativi incontrano la tradizione

Arredare gli edifici storici è una sfida, ed è un grande piacere quando si supera con successo. È quanto è avvenuto in questo caso: l'edificio storico in arenaria doveva essere riconvertito per ottenere un aspetto moderno con una tecnologia all'avanguardia. L'installazione in HIMACS della cucina fa proprio questo. Il notevole rivestimento murale conferisce alla cucina un aspetto moderno e la sua manutenzione è estremamente facile. L'imponente isola cucina e il piano di lavoro sono privi di giunti visibili, quindi sono completamente igienici e non consentono l'accumulo di germi e sporco. E la pulizia è semplice: basta un panno umido e un detergente delicato.

### Cucina privata

**Location:** Ostuni, Italia  
**Design and Lavorazione:** Pirkelmann + Schmidt, Germania, pirkelmann-schmidt.de  
**Fornitore HIMACS:** Klöpfer Surfaces  
**Materiale:** HIMACS Alpine White



Fotografie di Pirkelmann + Schmidt



### Ampliamento di una cucina moderna

L'estensione di questa cucina si concentra sulla calda luminosità dei toni naturali di alta qualità. I mobili da cucina, contemporanei e privi di maniglie, sono completati dai piani di lavoro in HIMACS nella tonalità Ivory White, scelti per la loro facilità di pulizia e la finitura elegante e accattivante. HIMACS è il materiale perfetto per i piani di lavoro della cucina, in quanto non poroso ed estremamente facile da pulire, basta, infatti, un semplice panno umido. HIMACS può essere, inoltre, unito ad altri elementi senza giunti, eliminando gli interstizi in cui si annidano sporco e germi.



Tutte le immagini su questa pagina: Fotografie di Gautier Houba

## Cucina privata

**Location:** Nieuwe Wetering, Paesi Bassi

**Design and Lavorazione:** Design & Meer, Paesi Bassi, design-en-meer.nl, Studio Doorbakken

**Fornitore HIMACS:** Baars & Bloemhoff

**Materiale:** HIMACS Alpine White

**Il "Mix and Match" è una specialità HIMACS!**

Massicce travi in legno, piastrelle grigie per i pavimenti, rivestimenti lucidi color verde acqua e HIMACS nel colore Alpine White. Questa grande cucina piena di luce unisce tutti questi materiali in un mix armonioso: HIMACS contribuisce al risultato, con le sue proprietà igieniche e la facilità di pulizia, aggiungendo allo stesso tempo caratteristiche di design a questa fattoria riconvertita.

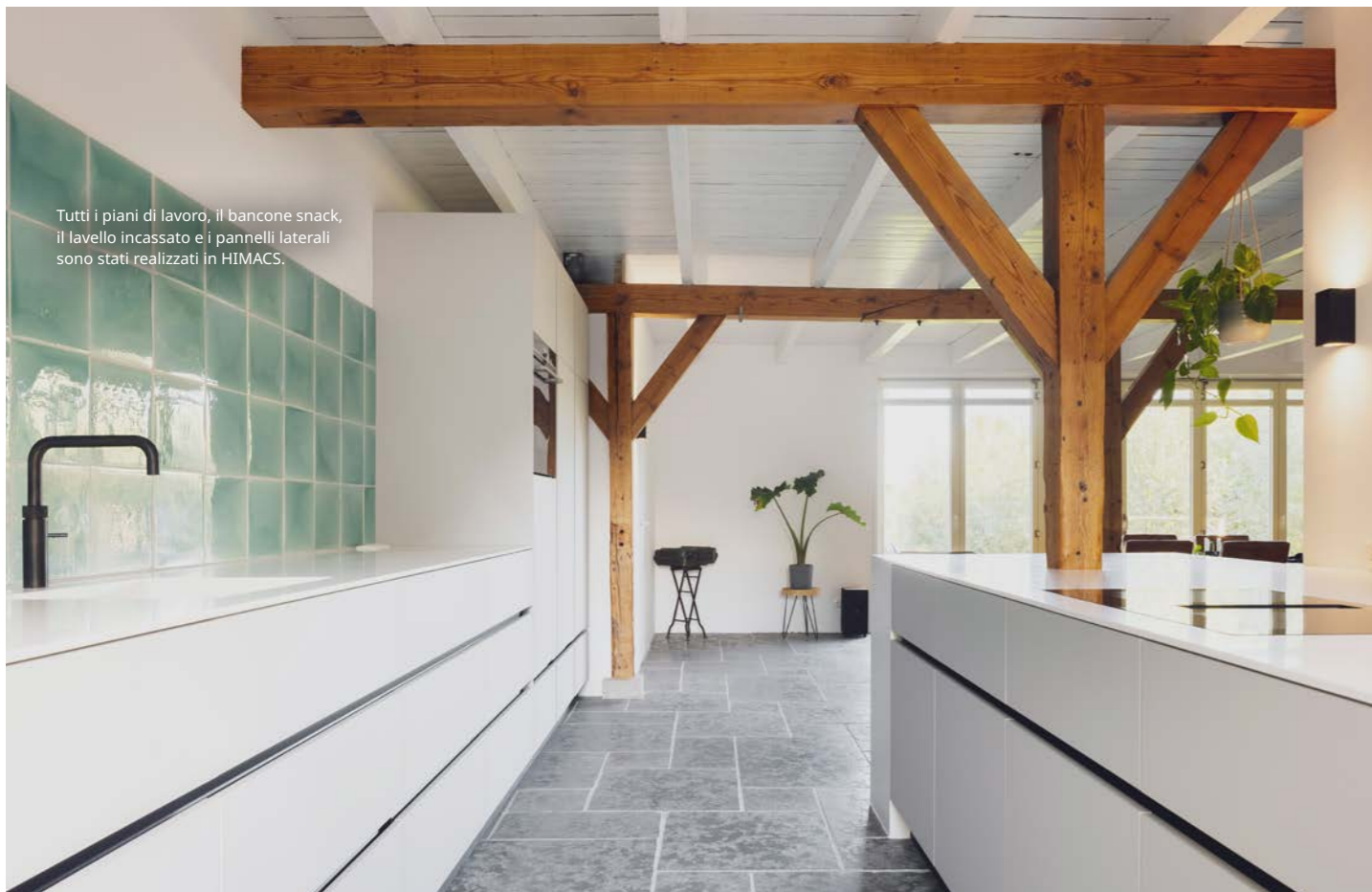

## Cucina Envol

**Location:** Fuveau, Francia

**Design:** Charlotte Raynaud Hegenbart, Francia

**Lavorazione:** Menuiserie Hegenbart, Francia, hegenbart.fr

**Fornitore HIMACS:** Mobistrat

**Materiale:** HIMACS Ispani, Peanut Butter

**Perché una cucina non deve per forza sembrare una cucina**

L'elemento centrale di questa cucina, estremamente creativa e di alta qualità, è l'isola cottura: il piano di lavoro, che si estende in larghezza e parzialmente lungo i lati, accoglie il lavello, il piano cottura e un pratico vano portaspezie nascosto, diventando il centro comunicativo della stanza. La base dell'isola si assottiglia verso il basso, trasmettendo una sensazione di leggerezza. Lo spettacolare mix di colori nelle due tonalità HIMACS Ispani e Peanut Butter è messo in risalto dall'intarsio in ottone, per un effetto straordinario.



La lavorazione ad alta precisione di HIMACS consente di incassare elettricamente questo portaspezie nel piano di lavoro.



## Bagno

Grazie alla sua superficie impermeabile e alla vasta gamma di lavabi proposti, HIMACS è perfetto per essere utilizzato nell'ambiente bagno. La calda, piacevole sensazione del materiale conquista già al primo tocco...

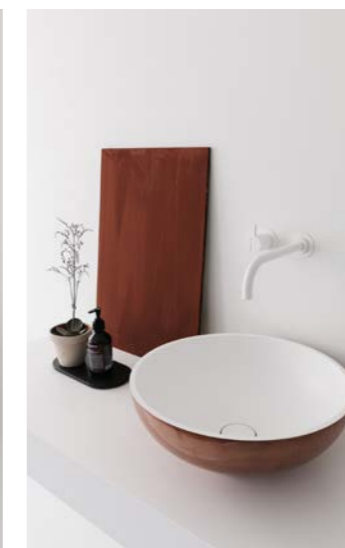
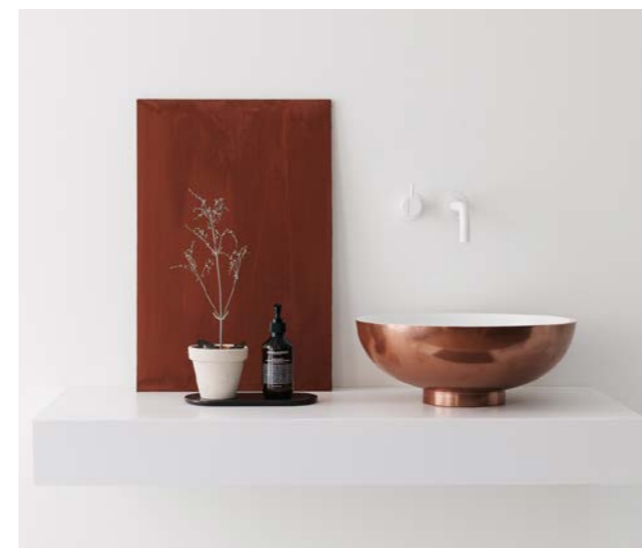

### Lavabo Noon in finitura rame

**Design:** Marike Andeweg, Not Only White, Paesi Bassi, [notonlywhite.com](http://notonlywhite.com)

**Lavorazione:** Rosskopf + Partner AG, Germania, [rosskopf-partner.com](http://rosskopf-partner.com)

**Materiale:** HIMACS Alpine White

La lunga collaborazione creativa tra Not Only White e HIMACS ha portato alla luce un nuovo spettacolare oggetto di design: il nuovo modello Noon è il lavabo rotondo più piccolo della collezione ed è caratterizzato dall'innovativo rivestimento in rame. La tecnologia Synergy 3D consente di applicare il sottile rivestimento color rame tramite la stampa 3D.

### Collezione Defra Furniture

**Location:** Milicz, Polonia

**Design:** Internal studio project

**Lavorazione:** Biuro Styl, Polonia, [biuro-styl.pl](http://biuro-styl.pl)

**Fornitore HIMACS:** Patron-Bis

**Materiale:** HIMACS Gemini, Sanremo

La toeletta è un arredo 'personale' in cui l'estetica discreta e la perfetta igiene sono particolarmente importanti. La tonalità Gemini Sanremo ricorda le superfici dei mobili antichi, garantendone la massima funzionalità.



### Showroom lavabi

**Location:** Amburgo Germania

**Design:** FLAGSTONE Hamburg, Germania, [flagstone-hamburg.de](http://flagstone-hamburg.de)

**Lavorazione:** Markmann & Sabban Objekteinrichtung, Germania, [markmann-sabban.de](http://markmann-sabban.de)

**Fornitore HIMACS:** Klöpfer Surfaces

**Materiale:** HIMACS Alpine White



### Il design semplice di questo lavabo ha tutto ciò che serve

A volte un singolo mobile cambia l'effetto di una stanza. Le proporzioni di questo lavabo conferiscono eleganza e intensità all'ambiente. Il bordo anteriore e posteriore del lavabo serve da guida per il vassoio multifunzione in acero. Lo scarico è abilmente nascosto da una copertura allungata, che è anche facile da rimuovere per la pulizia.



### Bagno pubblico

**Location:** Lubeca, Germania

**Design:** Heske Hochgürtel Lohse | Architekten Part GmbH, Germania, [heske-hochguertel-lohse-architekten.de](http://heske-hochguertel-lohse-architekten.de)

**Lavorazione:** Krumbek & Staercker, Germania, [krumbek-staercker.de](http://krumbek-staercker.de)

**Fornitore HIMACS:** Klöpfer Surfaces

**Materiale:** HIMACS Star Queen

I pannelli laterali, i lavabi e il piano di questo bagno pubblico sono tutti realizzati in HIMACS. Il risultato è un luogo dall'aspetto granitico e di facile manutenzione, con proprietà igieniche rese possibili da HIMACS.

## Aeroporti

Negli aeroporti, tavoli, banchi e scaffalature sono esposti a un utilizzo estremamente intensivo e costante. È qui che entrano in gioco le proprietà di HIMACS: facile da pulire ed estremamente robusto, grazie alla sua innovativa tecnologia Thermalcure.

## Nautica

Una nuova composizione di HIMACS è stata sviluppata dai laboratori high-tech di LX Hausys per l'utilizzo nei cantieri navali. HIMACS FR ha ricevuto il certificato IMO moduli B e D conformi alla direttiva sulle attrezzature nautiche, grazie alle sue proprietà di resistenza ignifuga e bassa propagazione del fuoco.

Tutte le immagini in questa pagina sono state realizzate da Christian Laukemper

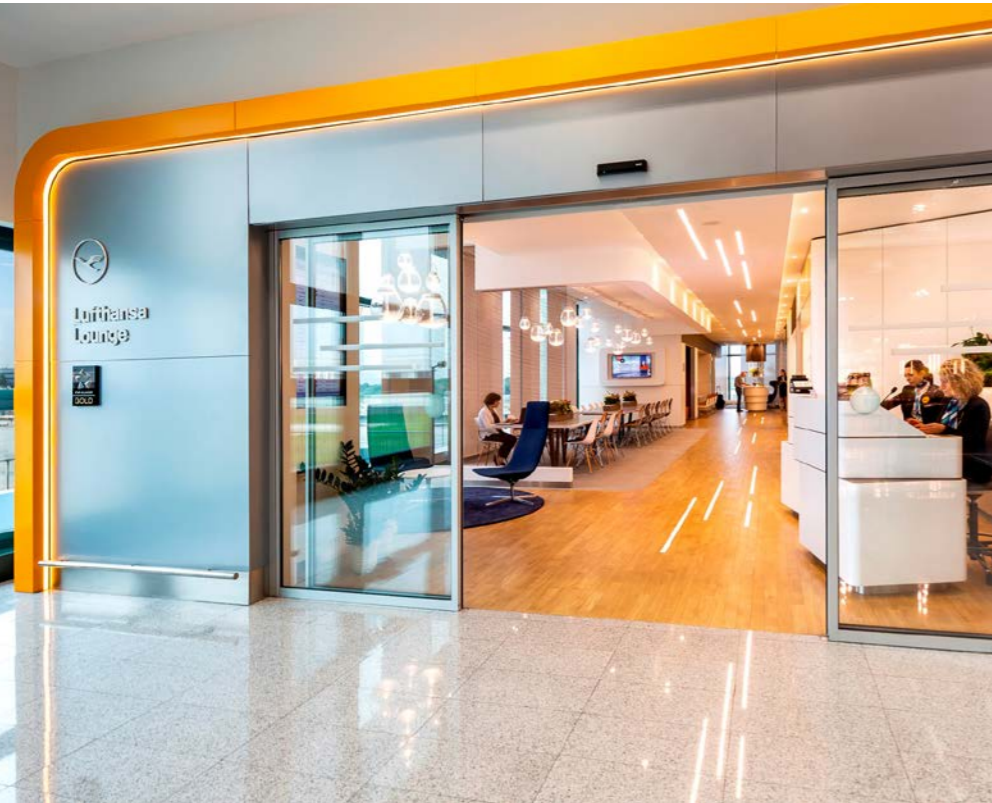

### Lounge Lufthansa all'Aeroporto di Milano

**Location:** Milano, Italia

**Design:** Kitzig Interior Design GmbH, Bochum, kitzig.com

**Lavorazione:** Baierl&Demmelhuber Innenausbau GmbH, Germania

**Materiale:** HIMACS, Alpine White, Lunar Sand

Grazie alla sua durata e alla sua facilità di manutenzione, HIMACS è la scelta ideale.



HIMACS è certificato dall'Organizzazione marittima internazionale (IMO) secondo la direttiva MED (Marine Equipment Directive) moduli B e D, che conferma l'idoneità del materiale Solid Surface per l'uso in mare.

Tutte le immagini su questa pagina: Fotografie di Studio Borlenghi



### Qualità e stile sono evidenti nella perfezione dei dettagli

Lufthansa lavora con HIMACS. La compagnia aerea tedesca si affida all'eleganza e alla funzionalità del materiale all'Aeroporto di Francoforte e, più recentemente, all'Aeroporto di Milano Malpensa. I banchi della reception, gli scaffali, tutti i tavoli, gli elementi divisorii a soffitto e le unità di ristorazione sono realizzati in HIMACS.

### Yacht EVO V8

**Location:** Italia

**Design:** Shipyard: Blu Emme Yachts S.R.L. Italia, evoyachts.com

**Materiale:** HIMACS Alpine White

### Il lounge interno-esterno in alto mare

EVO V8 è la nuova ammiraglia del produttore italiano di yacht Blu Emme Yachts. Impressionante sotto ogni aspetto, presenta un'area lounge semiesterna. Aprendo le enormi finestre scorrevoli, si ha l'impressione di unire gli ambienti interni ed esterni. L'angolo bar presenta un livello inserito nel piano di lavoro, realizzato in HIMACS. La versatilità e le proprietà uniche rendono questo materiale ideale per progetti navali.



## Il meglio degli ultimi dieci anni

Negli ultimi anni, HIMACS è stato sempre più richiesto da architetti e designer. Solo la migliore qualità può convincere una clientela esigente come questa. Grazie alla loro abilità, al talento e alla qualità superiore del materiale e della fabbricazione, sono stati realizzati veri e propri capolavori con HIMACS. Sebbene non necessariamente recenti, questi progetti continuano a ispirare utenti e proprietari. Ecco qui una selezione.



### Händel House

**Location:** Halle, Germania

**Design:** Gerhards & Glücker, Germania, gerhardsgluecker.com

**Lavorazione:** Möbel Damm, moebel-damm.de

**Materiale:** HIMACS Arctic White

#### Forme barocche come omaggio a un musicista barocco

Questo edificio in onore del grande musicista Georg Friedrich Händel si trasforma, da una sobria area di esposizione e ricevimento, a una ricca sala barocca. HIMACS ha reso possibile non solo il decoro elegante delle superfici, ma anche lo splendido gioco di luci e di pieni e vuoti dei volumi nella stanza.

### Hotel Puerta America

**Location:** Madrid, Spagna

**Design:** dall'alto in senso orario: Christian Liaigre, Francia, christian-liaigre.fr – Ron Arad, Regno Unito, ronarad.co.uk – Zaha Hadid Architects, Regno Unito, zaha-hadid.com

**Materiale:** HIMACS Alpine White, Black, Fiery Red

#### 19 architetti e designer per un unico hotel

Il risultato del loro lavoro è semplicemente mozzafiato, e ogni stanza diventa un autentico capolavoro a sé. HIMACS ha affiancato i designer in ogni passo di questo percorso, ispirandoli a creare i loro progetti più audaci.



### Atlas Swimming Pool

**Location:** Parigi, Francia

**Design:** Yoonseux Architectes, Francia, yoonseux.com

**Lavorazione:** ASKA Interior, Francia, aska-interior.com

**Materiale:** HIMACS Arctic White

#### Una piscina parigina in HIMACS

Questa piscina coperta in una scuola parigina è stata progettata principalmente con HIMACS. I rivestimenti esterni, il rilievo geometrico sulle pareti, il pavimento antiscivolo nella zona docce e molti elementi d'arredo sono stati creati con HIMACS Arctic White.

La perfetta igiene e la capacità di trasformazione del materiale si sono rivelate fondamentali. Senza tener conto, poi, dell'atmosfera unica.



### Raiffeisen Bank Zürich

**Location:** Zurigo, Svizzera

**Design:** NAU Architecture, Svizzera, Drexler Guinand Jauslin Architekten, Svizzera, nau.coop, dgj.ch

**Lavorazione:** Wallcovering patterns design: ROK, Rippmann Oesterle Knauss, Svizzera, rok-office.com – Wallcovering and joinery: Glaeser Baden, Svizzera, glaeser.ch

**Materiale:** HIMACS Alpine White

#### Effetto mozzafiato grazie ad HIMACS

La Raiffeisen Bank a Zurigo mostra i ritratti di celebri cittadini del passato, che si distinguono sulle pareti grazie a un'intricata trama di triangoli di diverse dimensioni e all'eccezionale progettazione architettonica generale degli interni.



### Sokcho House in White

**Location:** Inheung-ri, Toseong-myeon, Goseong-gun, Gangwon-do, Corea del Sud

**Design:** Woo-jin, LIM AEV Architectures, aev-architectures.com

**Materiale:** HIMACS Alpine White

#### Una dimora che gioca con la luce

HIMACS ha un legame stretto con la luce, che sia naturale o artificiale. In questa residenza, ad esempio, la facciata realizzata nel Solid Surface, finitura Alpine White, a seconda dell'angolo di incidenza dei raggi solari, assorbe o riflette la luce, conferendo alla Sokcho House un'identità cangiante e un'aura quasi mistica.



Disponiamo di una solida rete di partner per le tue idee più creative.

Architetti e designer hanno idee spesso stupefacenti. Artigiani eccezionali le fanno diventare realtà in maniera perfetta, utilizzando HIMACS.

Saremmo lieti di farvi conoscere la rete dei nostri distributori esclusivi che serve più di 5.000 trasformatori in Europa e un gran numero di centri di formazione Quality Club.

Inoltre possiamo offrirvi la sicurezza del nostro servizio di assistenza post-vendita LX Hausys globale attraverso i nostri esperti HIMACS in tutto il mondo.

Mettetevi in contatto con i nostri distributori esclusivi per fare il prossimo passo verso la qualità. Tutti i recapiti della nostra rete sono disponibili all'indirizzo.

**himacs.eu**

Because Quality Wins.

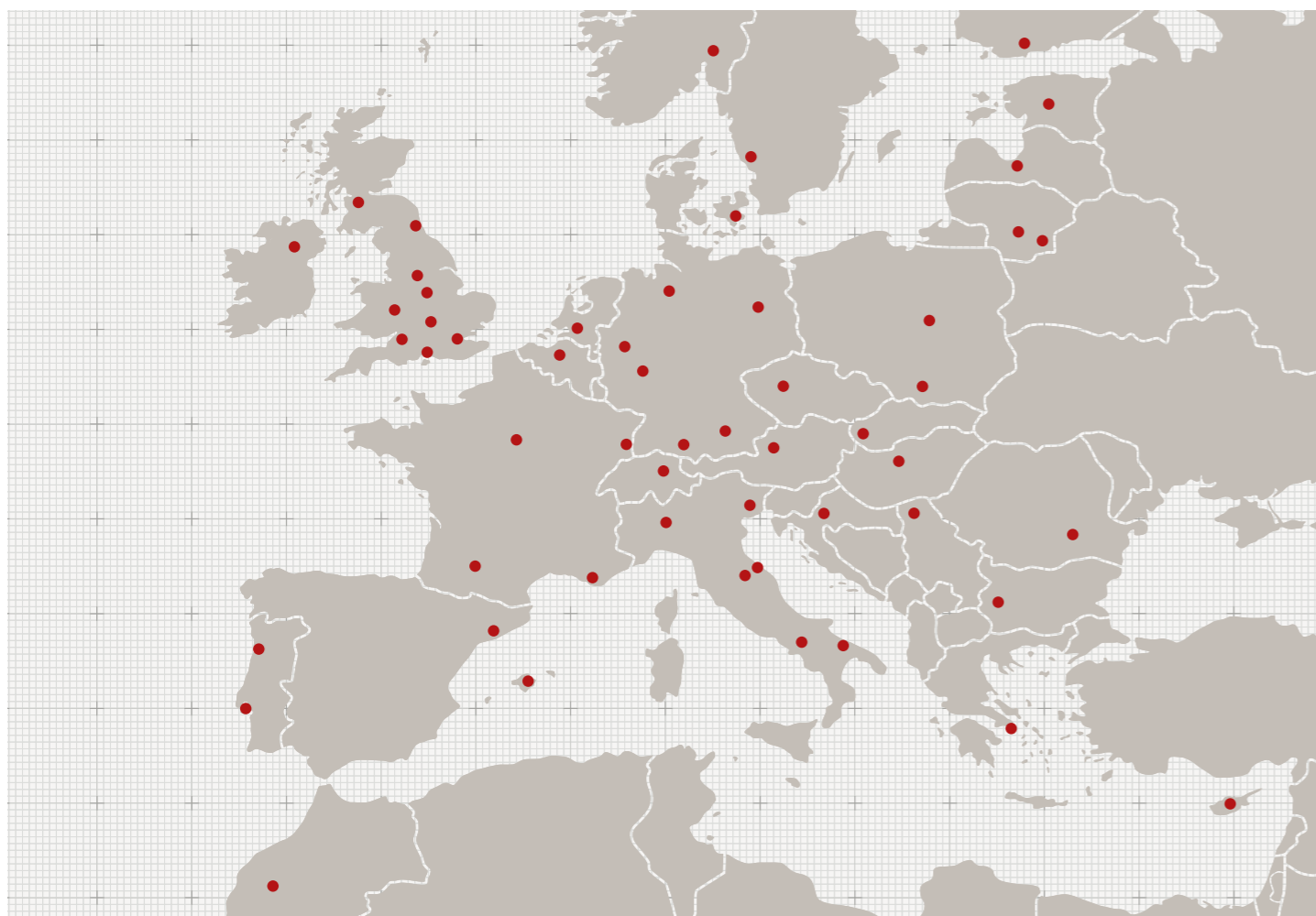

## SPECIFICHE DEI PRODOTTI

La base ideale per le tue idee: la nostra gamma completa di lastre.

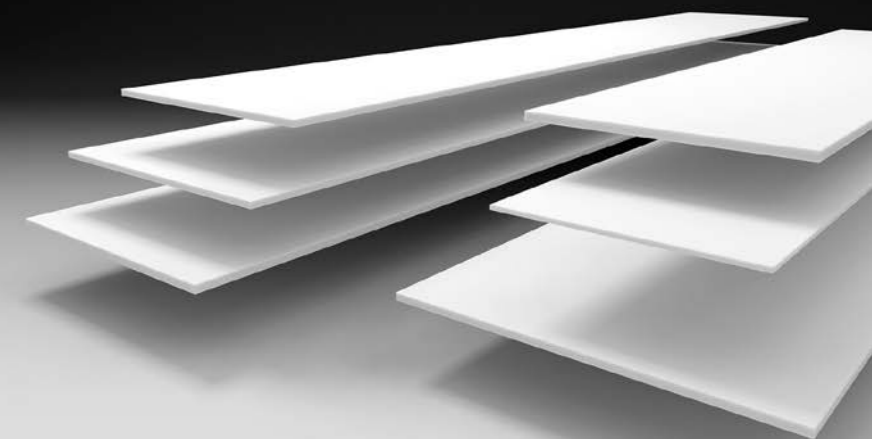

### Materiale in lastre

- HIMACS è disponibile in diversi spessori, formati e dimensioni. Perfetto per tagli massimi e costi minimi. Non tutti i colori sono però disponibili per ciascun spessore. Controlla la tabella sotto per verificare la disponibilità.
- I materiali per lastre HIMACS sono disponibili in spessori di 4,5 mm, 6 mm, 9 mm, 12 mm e 20 mm, oltre ai formati di lastre corrispondenti.

HIMACS è disponibile anche in formulazioni speciali:

- **HIMACS Exteria®**
- HIMACS FR – Bassa infiammabilità, certificato ETA, certificato IMO, norma EN 45 545 classe R1 HZL3 per protezione agli incendi su veicoli ferroviari.
- HIMACS UV+ – resistenza UV avanzata.
- **HIMACS Ultra-Thermoforming:** termoformatura avanzata, raggio fino a 6 mm
- **HIMACS Intense-Ultra:** il meglio di due mondi. Ultra-Thermoforming e Intense Colour Technology

Per ulteriori informazioni, vedi pagina 69.

### Dimensioni – Lastre

#### Formato standard

I formati standard sono disponibili a stock; per spessori specifici per colore, fare riferimento alla tabella dei colori a pagina 66 o contattare il proprio rappresentante commerciale.

SPESORE LASTRA IN MM	LARGHEZZA LASTRA IN MM	LUNGHEZZA LASTRA IN MM
4.5	930	3000 *
	760	2490
6	910	2490 *
	1350	3680 *
9	760	3680
	910	3680 *
	1350	3680 *
12	760	3680
	910	3680 *
	1350	3000 ***
	1350	3680 *
20	1520	3680 *
	760	3000

#### Formato Ultra-Thermoforming

SPESORE LASTRA IN MM	LARGHEZZA LASTRA IN MM	LUNGHEZZA LASTRA IN MM
12	760	3680 **
	930	
	1520	

- \* Disponibile soltanto in S028 Alpine White.
- \*\* Disponibile soltanto in S928 Alpine White.
- \*\*\* Disponibile soltanto in Opal

### Formati standard

760 x 2490 mm

910 x 2490 mm

760 x 3000 mm

1350 x 3000 mm

760 x 3680 mm

910 x 3680 mm

930 x 3680 mm

1350 x 3680 mm

1520 x 3680 mm



# Dati chimici e specifiche tecniche.

Un'esperienza di oltre 20 anni maturata nella ricerca e nello sviluppo, ha dato vita a una produzione hi-tech di qualità.

Grazie alla nuova tecnologia Thermalcure, sviluppata dagli ingegneri di LX Hausys, HIMACS presenta una notevole resistenza al calore e offre prestazioni migliori rispetto ai Solid Surface tradizionali.

HIMACS, ad esempio, è più facile da levigare, dunque fa risparmiare tempo (e denaro).

## Resistenza chimica

HIMACS è un materiale totalmente omogeneo, non poroso, e pertanto facile da pulire.

CLASSE	AGENTE MACCHIANTE	TEMPO DI APPLICAZIONE	VALUTAZIONE DELLE MODIFICHE DI G002	VALUTAZIONE DELLE MODIFICHE DI S028
GRUPPO 1	Acqua	16 h - 24 h	Da 5 a 4	Da 5 a 4
	Dentifricio			
	Crema per le mani			
	Succo naturale di frutta e di verdure			
	Limonate e bevande a base di frutta			
	Carni e salsicce			
	Grassi e oli animali e vegetali			
	Sospensione di lievito in acqua			
	Soluzioni saline (NaCl)			
	Senape			
	Liscivie, soluzioni a base di sapone			
	Soluzioni detergenti			
	Bevande alcoliche			
	Disinfettanti a base di fenolo e di cloramina T			
Acido citrico (soluzione al 10%)				
GRUPPO 2	Caffè (120g di caffè per 1 litro d'acqua)	16 h	5	Da 4 a 5
	Tè nero (9g di tè per un litro d'acqua)			
	Latte (tutti i tipi)			
	Bevande a base di Cola			
	Aceto di vino			
	Detergenti alcalini (10% in acqua)			
	Perossido di idrogeno (soluzione al 3%)			
	Ammoniaca (soluzione al 10% di concentrato commerciale)			
	Rossetto			
	Acquerelli			
	Inchiostro per tessuti			
Penna a sfera				
GRUPPO 3	Soda caustica (soluzione al 25%)	10 min.	Da 5 a 4	Da 4 a 5
	Perossido di idrogeno (soluzione al 30%)			
	Acetone			
	Tricloroetano			
	Altri solventi organici			
	Aceto concentrato (30% acido acetico)			
	Agenti sbiancanti e detergenti per servizi sanitari che li contengono			
	Detergenti a base di acido cloridrico			
	Tintura di iodio			
	Acido boricco			
	Vernici e adesivi (tranne materiali a polimerizzazione rapida)			
	Agenti disincrostanti a base di acido ammidosolfonico (≤ soluzione al 10%)			
	Smalto per unghie			
Solvente per unghie				
Solvente per togliere macchie o sverniciatore a base di solventi organici				
GRUPPO 4	Acido Acetico (soluzione al 5%)	20 min.	5	4

Prove effettuate in conformità alle norme EN ISO 19712 per i materiali Solid Surface; per i risultati fare riferimento alla tabella (a sinistra).



## Valutazione

LIVELLO DI VALUTAZIONE	DESCRIZIONE
Classificazione 5	Nessuna modifica visibile
Classificazione 4	Leggera modifica a livello della lucentezza e/o del colore, visibile solo da alcuni angoli di osservazione
Classificazione 3	Moderata modifica a livello della lucentezza e/o del colore
Classificazione 2	Marcata modifica a livello della lucentezza e/o del colore
Classificazione 1	Distorsione della superficie e/o formazione di bolle

a = Acidi e basici, in concentrazioni superiori a quelle indicate per il gruppo 3, che possono essere contenuti in detergenti commerciali, possono provocare danni o marcature alla superficie, anche dopo contatti brevissimi. Qualsiasi spargimento, anche minimo, di queste sostanze deve essere eliminato immediatamente.

## Scheda dati tecnici

HIMACS è altamente resistente a sporco e usura; si tratta pertanto di un prodotto destinato a lunghi anni di utilizzo con la massima qualità e soddisfazione.

SPECIFICHE	UNITÀ	RISULTATI GAMMA SOLIDS	RISULTATI GAMMA GRANITE	METODOLOGIE TEST	
Modulo elastico a flessione	MPa	8900	7730	DIN EN ISO 178	
Resistenza elastica	MPa	70.1	64.3	ASTM D638	
Allungamento alla rottura	%	1	1.1	DIN EN ISO 178	
Resistenza a trazione	MPa	69.5	56.3	DIN EN ISO 527	
Densità	g/cm <sup>3</sup> kg/m <sup>3</sup>	1.75 1750	1.65 1650	ISO 1183 ISO 1183	
Durezza di indentazione sferica	N/mm <sup>2</sup>	257	239	DIN EN ISO 2039-1	
Durezza Mohs		2 a 3	2 a 3	EN 101	
Durezza		>9H	>9H	ISO 15184	
Assorbimento acqua peso forza/spessore		<0,1% <0,1%	<0,1% <0,1%	DIN EN 438 Part 12	
Resistenza impatto impattore test caduta sfera (altezza di caduta)	N mm	≥25 ≥1500	≥25 ≥1500	E DIN EN 438, 02/02 Part 2/20 E DIN EN 438, 02/02 Part 2/21	
Resistenza anticivolo		>0,32 - 0,9		GMG100 (sostituisce R9)	
Resistenza anticivolo		angolo di accettazione maggiore o uguale a 10° fino a 19° = R10		DIN 51130	
Resistenza variazioni climatiche	°C	≥0,05	≥0,05	AMK	
Calore asciutto (base piano)	°C	≥100 (7C)		DIN 68 861, Part 7, 04-85	
Calore umido (base piano)	°C	≥100 (7C)		DIN 68 861, Part 8, 04-85	
Resistenza variazioni temperatura	°C	nessuna variazione		UNI 9429	
Resistenza bruciature sigarette		6C	6B	DIN 68 861, Part 6, 11-82	
Resistenza graffi		4D	4B	DIN 68 861, Part 4, 11-81	
Conduttività elettrostatica	1 x 10 <sup>12</sup> Ω	isolante non conduttore		DIN IEC 1340-4-1, 04-92 EN 61340-5-1	
Conduttività termica	W/mK	0.636	0.55	DIN EN 12664	
Resistenza termica	m <sup>2</sup> K/W	0.038	0.045	DIN EN 12664	
Coefficiente di espansione termica per i prodotti HIMACS standard	mm/mK m/m/°C	0.045 45 x 10-6	0.055	DIN EN 14581	
Permeabilità vapore acqueo - Fattore resistenza diffusione	μ	18607	16150	DIN EN ISO 12572	
Variazioni dimensionali per diversa umidità relativa	lunghezza spessore massa	% % %	-0.03 0.06 0.05	-0.02 0.03 0.05	DIN EN 318, ed. 5, 1998
Resistenza acqua bollente aumento peso aumento spessore	% %	<0,1 <0,1	>0,1 <0,1	E DIN EN 438, 02/02 Part 2/12	
Velocità luce (Xenon)	scale 0 - 10	migliore di 6		DIN 53 387, 04-89	
Tolleranza alimenti		idoneità per tutti i colori		LMBG § 31	
Igiene		idoneo	idoneo	LGA Hygiene Certificate	

## Classificazione al fuoco

CATEGORIA MATERIALE	SPESSORE MATERIALE	PRODOTTO TESTATO	METODOLOGIA DI PROVA	RISULTATO
Gamma standard HIMACS	12 mm	Gamma di colori HIMACS*, M551, G554, Q001, Z005.	DIN 4102	B1
		S028	DIN 4102	B1
		S028	DIN 5510	superato (S4 / SR2 / ST2 e FED30 < 1)
		S028, T017, VW01, W001	NF P92-501	M1
	Gamma di colori HIMACS*	EN 13501-1	B - s1 - d0	
Formulazioni speciali HIMACS	20 mm	S028	EN 13501-1	B - s1 - d0
		Gamma di colori HIMACS*	EN 13501-1	B - s1 - d0
	12 mm più pannello di fibrocemento	S728 CE MED	DIN 4102	B1
		S728 CE MED	EN 13501-1 / SBI	B - s1 - d0
		S728 CE MED	EN 45545	superato R1/HZ3
12 mm	*IMO S728 CE MED + IMO gamma di colori IMO in Solids	Module B & Module D	Certificato IMO	
	S928 Ultra-Thermoforming	DIN 4102	B1	
	S928 Ultra-Thermoforming	EN 13501-1	B - s1 - d0	
HIMACS Exteria®	12 mm	S922U Intense Ultra	DIN 4102	B1
		S728 HIMACS-FR	DIBT	ETA
		S728 HIMACS-FR, S828 HIMACS-UV+	NF P92-501	M1

\* Per dettagli sulla gamma colori HIMACS, si prega di contattare il vostro responsabile vendite o di fare riferimento ai nostri rapporti: 2019-2213, 167467, 347196, MED233220CS, 210646-K1.

## COLORI

Che sia per architettura o interior design, la scelta del colore riveste un ruolo chiave nella riuscita di un progetto. Alpine White, Babylon Beige, Cima... Il ventaglio dei nostri colori è quello della vostra immaginazione. Indipendentemente dal colore selezionato, il materiale rimane omogeneo al 100%.

### Servizio extra su richiesta

In caso di necessità, LX Hausys Europe può produrre dimensioni diverse e colori personalizzati. Per ulteriori informazioni sulle condizioni, vi invitiamo a contattarci su [himacs.eu](http://himacs.eu)



### Terrazzo

La trama punteggiata e irregolare di questi due colori offre un mix perfetto di eleganza e resistenza al tempo.

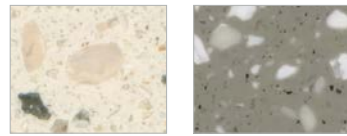

Terrazzo Classico Q001 [12 mm]  
Terrazzo Grigio Q002 [12 mm]

### Solids

Da eleganti a stravaganti, da classici a ultra-contemporanei - questa collezione è illimitata.



Alpine White S028 [20/12/9/6/4.5 mm] Δ E5  
Diamond White S034 [12 mm] Δ E5  
Arctic White S006 [12/9/6 mm]  
Ivory White S029 [12/6 mm] Δ E5  
Nougat Cream S201 [12/6 mm]  
Satin White S001 [12/9/6 mm]  
Cream S009 [12/6 mm] Δ E5  
Almond S002 [12 mm] Δ E5



Babylon Beige S102 [12 mm]  
Suede S121 [12 mm]  
Grey S005 [12/9/6 mm]  
Marta Grey S108 [12 mm]  
Steel Grey S109 [12 mm]  
Concrete Grey S103 [12 mm]  
Banana S026 [12 mm]  
Orange S027 [12 mm]



Fiery Red S025 [12 mm]  
Light Green S212 [12 mm]  
Sky Blue S203 [12 mm]  
Midnight Grey S117 [12 mm]  
Dark Night S111 [12 mm]  
Coffee Brown S100 [12 mm]  
Black S022 [12/9/6 mm]

20 mm: I colori indicati sono disponibili a magazzino. Tutti gli altri colori sono disponibili solo su ordini speciali, ad eccezione delle tonalità Chic Concrete, Shadow Concrete, Ebony Concrete e della collezione Marmo. Si applicano quantità minime d'ordine.

### Lucent

Se accostati con criterio alle fonti luminose, le sfumature pastello della gamma Lucent danno origine a risultati sorprendenti.

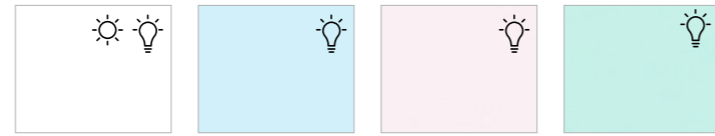

Opal S302 [12/6 mm] Δ E5  
Sapphire S303 [12 mm]  
Ruby S304 [12 mm]  
Emerald S305 [12 mm]

### Marmo

Rimarrete affascinati dalla sua texture con venature irregolari che ricordano il marmo.

#### NUOVI COLORI AURORA



### Lucia

Colori naturali caratterizzati da una texture a microparticelle: tre di queste finiture sono state ideate da Marcel Wanders.

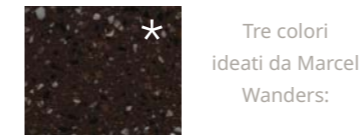

Red Quinoa W010 [12 mm]

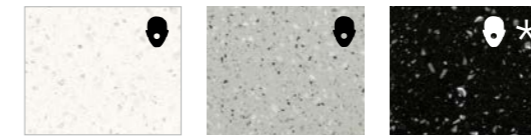

Ice Queen W001 [20/12 mm]  
Shadow Queen W003 [12 mm]  
Star Queen W004 [12 mm]

### Concrete

Superfici effetto cemento dalle calde tonalità sono ora disponibili in materiale minerale: nuove possibilità di innovazione per architetti e designer!

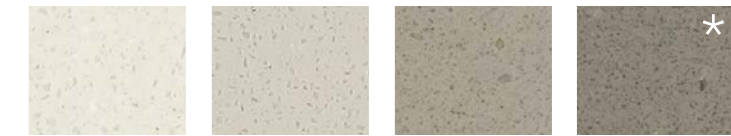

Snow Concrete G556 [12 mm]  
Cloud Concrete G557 [12 mm]  
Urban Concrete G554 [20/12/9/6 mm]  
Steel Concrete G555 [12/9/6 mm]



Chic Concrete M551 [12 mm]  
Shadow Concrete M552 [12 mm]  
Ebony Concrete M553 [12 mm]

Clicca qui e scopri la nostra gamma completa di colori su [himacs.eu](http://himacs.eu)

## Volcanics

Finiture profonde e affascinanti: gemme preziose, ma con tutti i pregi della pietra acrilica.

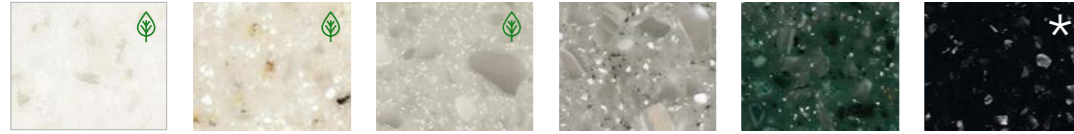

Gemini VW01 [12 mm] **Minimo 14% Contenuto riciclato**  
 Tambora VE01 [12 mm] **Minimo 16% Contenuto riciclato**  
 Santa Ana VA01 [12 mm] **Minimo 13% Contenuto riciclato**  
 Frosty VA22 [12 mm]  
 Maui VG21 [12 mm]  
 Cima VB02 [12 mm]

## Granite, Quartz, Sand & Pearl

Un'ampia scelta di effetti e colori. Naturalizza, eleganza, perfezione per tutte le combinazioni.

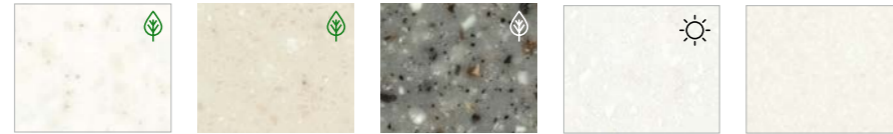

Cotton Field G180 [12 mm] **Minimo 14% Contenuto riciclato**  
 Windy Hill G181 [12 mm] **Minimo 13% Contenuto riciclato**  
 Highland G183 [12 mm] **Minimo 12% Contenuto riciclato**  
 Arctic Granite G034 [20/12/9/6 mm], Δ E5  
 Lunar Sand G108 [12 mm]



White Quartz G004 [20/12/9/6 mm], Δ E5  
 Tapioca Pearl G050 [12 mm]  
 Crystal Beige G101 [12 mm]  
 Pebble Pearl G107 [12 mm]  
 Sea Oat Quartz G038 [12 mm] Δ E5  
 Beach Sand G048 [12/9 mm] Δ E5  
 Peanut Butter G100 [12 mm]  
 Grey Sand G002 [12/6 mm] Δ E5

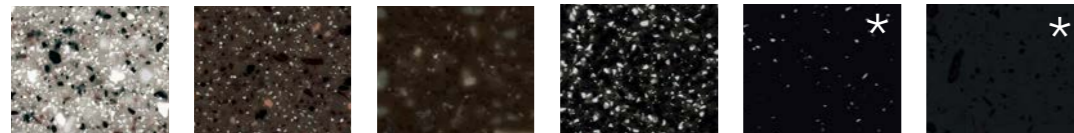

Platinum Granite G007 [12 mm]  
 Allspice Quartz G063 [12 mm]  
 Mocha Granite G074 [12 mm]  
 Black Sand G009 [12 mm]  
 Black Pearl G010 [12/6 mm]  
 Black Granite G031 [12 mm]

## Aster

Grana trasparente e brillantezza madreperla.

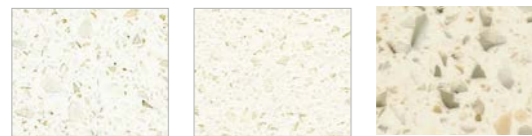

Nebula T010 [12 mm]  
 Andromeda T017 [12 mm]  
 Venus T011 [12 mm]

## Strato

La collezione Strato amplia la gamma di colori HIMACS, offrendo inedite opportunità progettuali: i peculiari motivi lineari creano effetti geometrici grazie all'aspetto naturale e all'effetto discreto.



Stato Cloud Z001 [12 mm]  
 Strato Wind Z003 [12 mm]  
 Strato Slate Z005 [12 mm]

★ Il materiale base HIMACS è uguale per tutti i colori ma è importante notare che i colori più scuri e quelli più pigmentati mostreranno polvere, graffi, opacità e segni lasciati dall'acqua dura e dalla regolare usura che saranno più evidenti rispetto ai colori dalla texture più chiara. Pertanto i colori contrassegnati con questo simbolo sono meno adatti per applicazioni su superfici esposte.

☼ Alcuni colori HIMACS sono particolarmente idonei per applicazioni esterne data la loro ottima resistenza ai raggi UV. HIMACS garantisce la tenuta dei colori 10 anni sulla resistenza ai raggi UV e sulla perdita di lucentezza superiore al 40%, 10 anni sulla lisciviazione del colore e 20 anni su spellatura, rigonfiamento o delaminazione del colore. La garanzia è applicabile dalla prima installazione ed è valida solo per materiale lastre. Gli adesivi sono esclusi. Le condizioni per questa garanzia si basano sull'esperienza pratica e sui test in corso.

☼ Marmo è un prodotto con venature irregolari per le quali devono essere seguite specifiche linee guida di fabbricazione. Chiedete al vostro venditore ulteriori informazioni o visitate il nostro sito web [himacs.eu](http://himacs.eu).

☼ I colori Lucent presentano un livello superiore di traslucenza, più evidente quando accostati alle fonti luminose.

☼ I colori contrassegnati con questo segno hanno un effetto semi-traslucido, ancora più evidente quando accostati a fonti luminose.

☼ Certificato per il contenuto riciclato preconsumo.

☼ Collezione Design di Marcel Wanders.

Potrebbero verificarsi variazioni di colore tra i colori raffigurati e quelli reali, a causa delle tecniche di stampa. Per ricevere la disponibilità dettagliata dei colori, vi invitiamo a contattarci su [himacs.eu](http://himacs.eu).

## HIMACS SERIE ADVANCED

### La gamma di lastre HIMACS per utilizzi speciali

Il ventaglio di possibili applicazioni di HIMACS sta crescendo grazie all'ampia gamma di lastre che mettiamo a disposizione per le situazioni speciali. In questo modo, è possibile gestire alla perfezione progetti che hanno criteri particolari di appalto o speciali requisiti di design.

### HIMACS FR – Minima infiammabilità

La qualità dei materiali HIMACS FR con infiammabilità ridotta è al momento disponibile in Alpine White S728 della collezione Solids. Il materiale FR ha ottenuto la classe di protezione antincendio "B-s1-d0" corrispondente alla protezione EN 13501 (Single Burning Item test (SBI test))\*.

Fissata solidamente con ancore KEIL e una struttura BWM, la facciata HIMACS in S728 – Alpine White ha superato con successo i vari test ETA (European Technical Agreement).



Alpine White S728 [12 mm] Δ E5

### HIMACS-UV+

HIMACS UV+ S828 (Alpine White) è la nuova formulazione per esterni, che offre una maggiore resistenza ai raggi UV, aspetto particolarmente importante quando la facciata è esposta a intensi livelli di luce solare. Inoltre, in Francia la formulazione ha ottenuto la classificazione FR per M1. Infine, le proprietà uniche di HIMACS S828 UV+ consentono di impiegare l'efficace metodo di disinfezione UV-C, utilizzato di frequente nel settore sanitario.



Alpine White S828 [12 mm]

### HIMACS Ultra-Thermoforming

Le lastre HIMACS Ultra Thermoforming sono attualmente disponibili nel colore Alpine White S982 della collezione Solids. Per ulteriori informazioni sulle possibilità di utilizzo dei prodotti HIMACS Ultra Thermoforming, vedi pagina 24.



Alpine White S982 [12 mm]

### HIMACS Intense Ultra

HIMACS Intense Ultra si basa su una nuovissima formulazione e combina la tecnologia Intense Colour con quella Ultra-Thermoforming. I colori scuri diventano più intensi e più resistenti mentre la visibilità dei graffi è ridotta. Il nuovo HIMACS Intense Ultra presenta inoltre eccellenti proprietà di termoformatura. Questa nuova formula consente al materiale di raggiungere un raggio interno molto piccolo, fino a 6 mm, senza praticamente alcun effetto di sbiancamento anche sui colori scuri.



Intense Ultra Grey S923U [12 mm]



Intense Ultra Dark Grey S924U [12 mm]



Intense Ultra Black S922U [12/9/6 mm]

Lavelli.  
Spaziosi ed eleganti.

### Lavelli HIMACS per cucine e laboratori

I lavelli HIMACS sono prodotti utilizzando una tecnica di stampaggio di alta qualità. Indipendentemente da quale prodotto venga scelto, tutti i lavelli possono essere installati su piano o sotto la superficie. Anche in questo caso, i prodotti sono disponibili su misura.

Clicca qui e scopri la nostra gamma completa dei prodotti su [himacs.eu](https://himacs.eu)

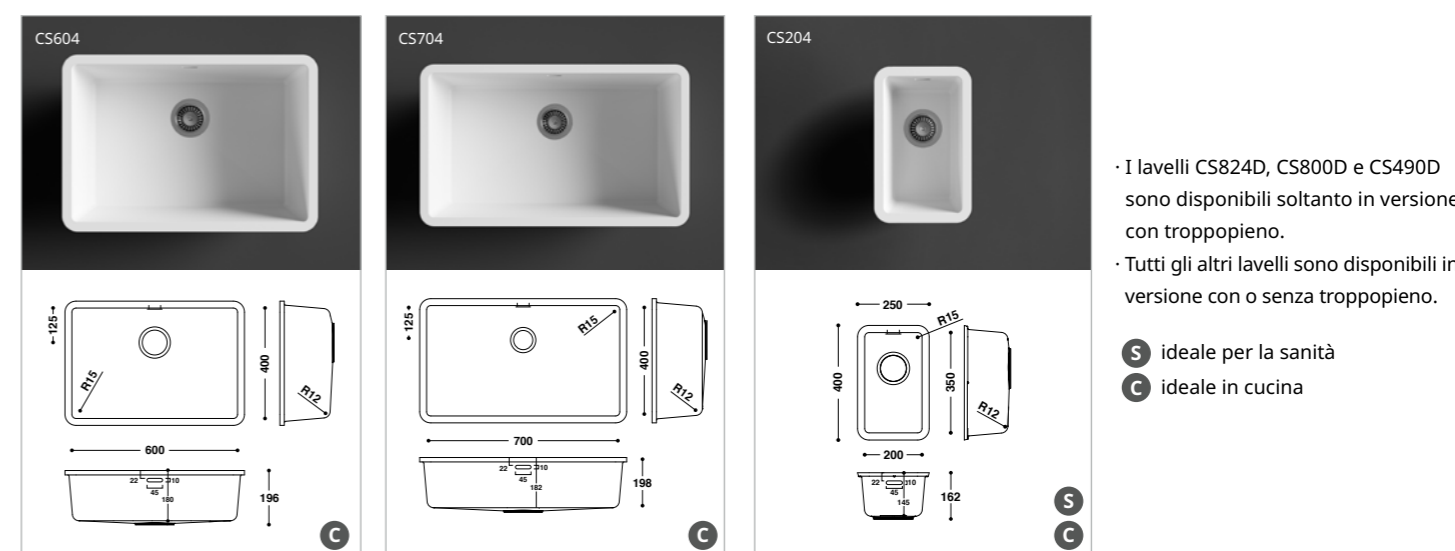
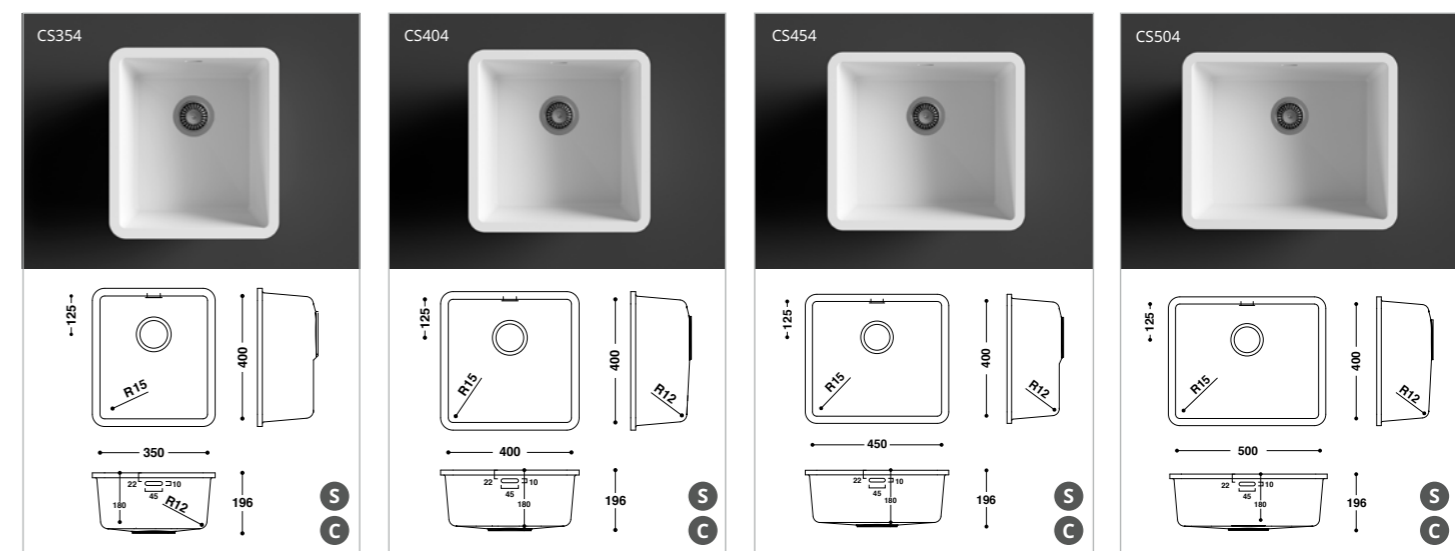
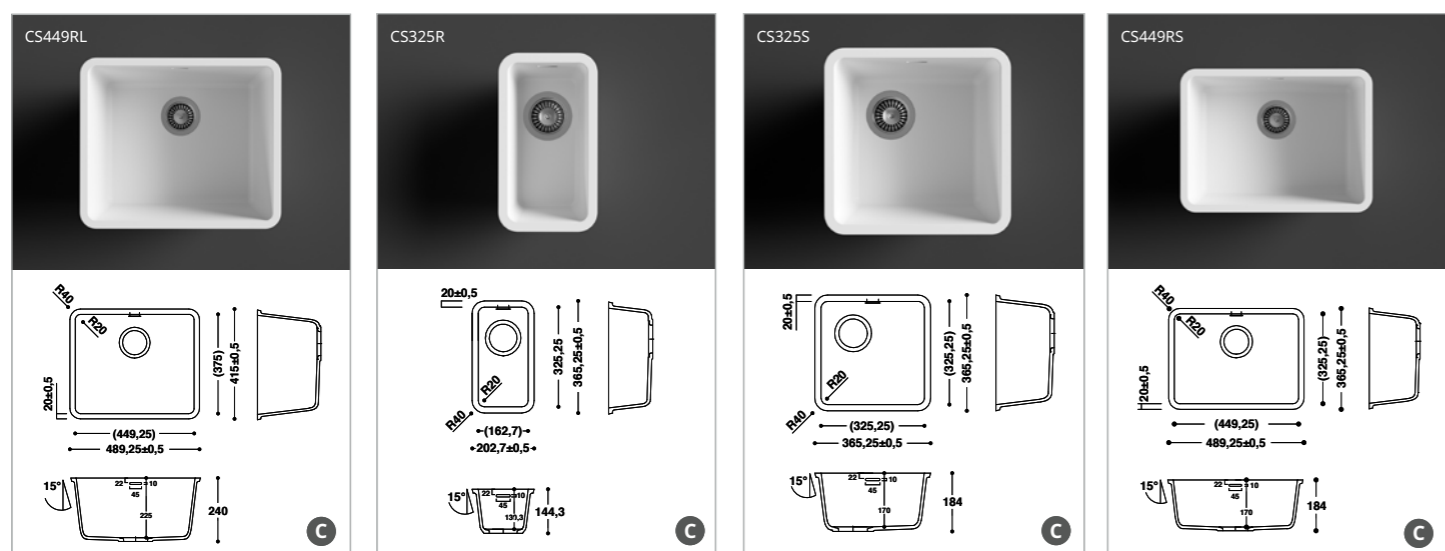
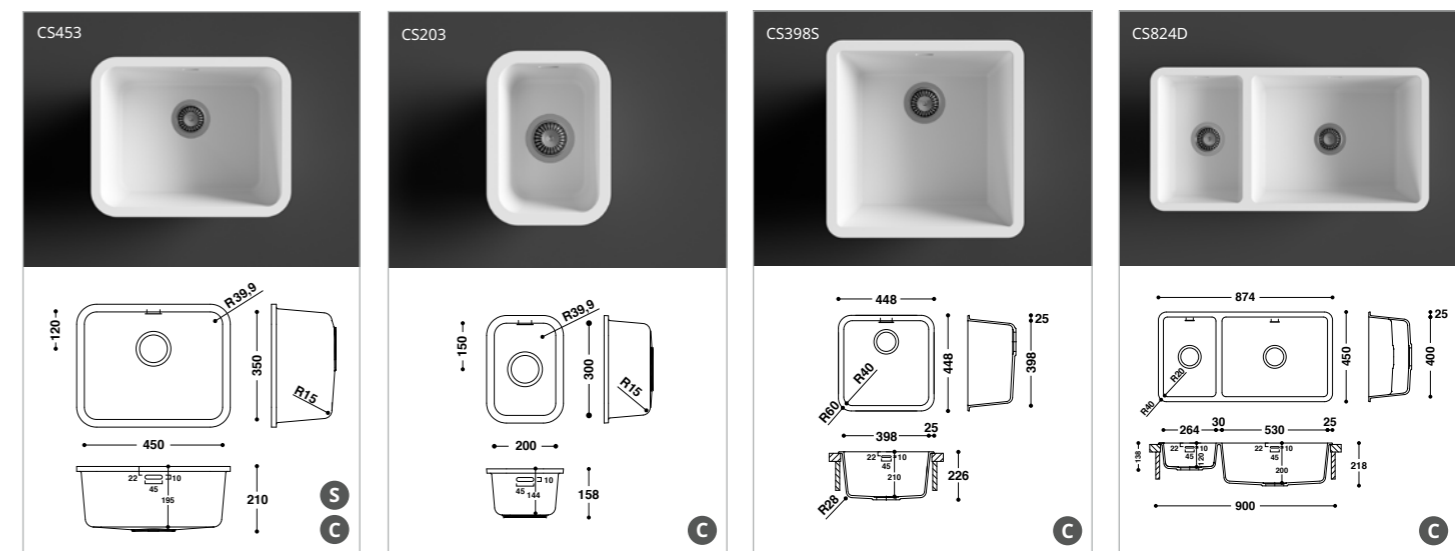
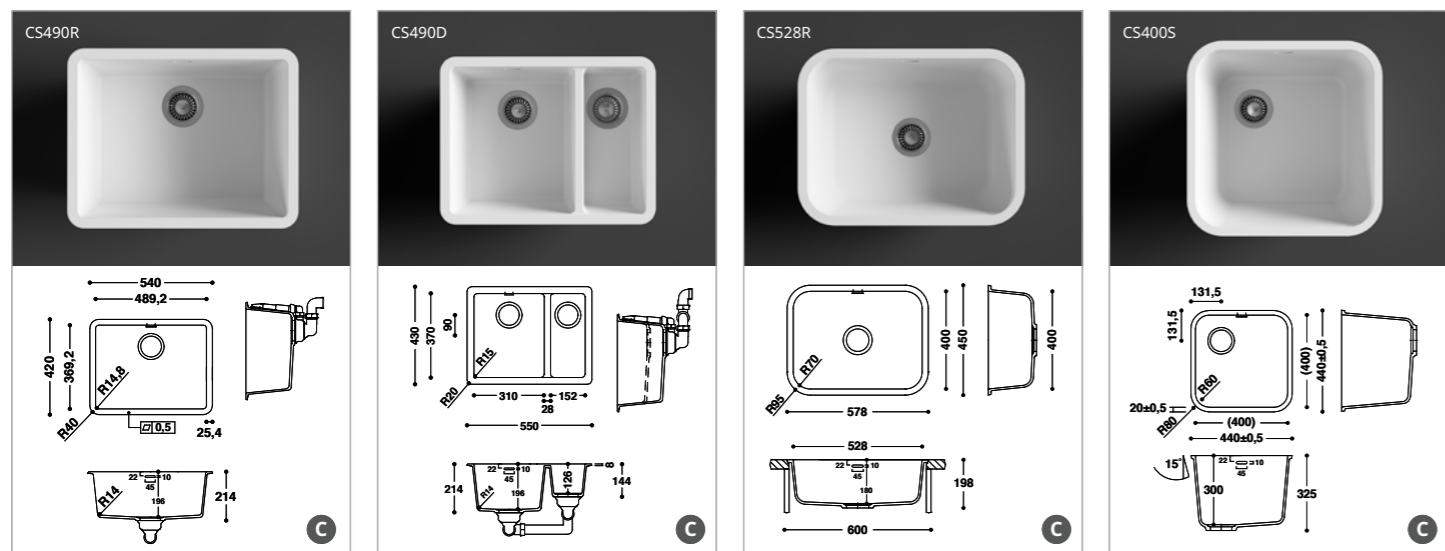

• I lavelli CS824D, CS800D e CS490D sono disponibili soltanto in versione con troppopieno.  
• Tutti gli altri lavelli sono disponibili in versione con o senza troppopieno.

- S** ideale per la sanità
- C** ideale in cucina

Lavabi.  
Il miglior design per il bagno.

Clicca qui e scopri la nostra  
gamma completa dei prodotti  
su [himacs.eu](http://himacs.eu)

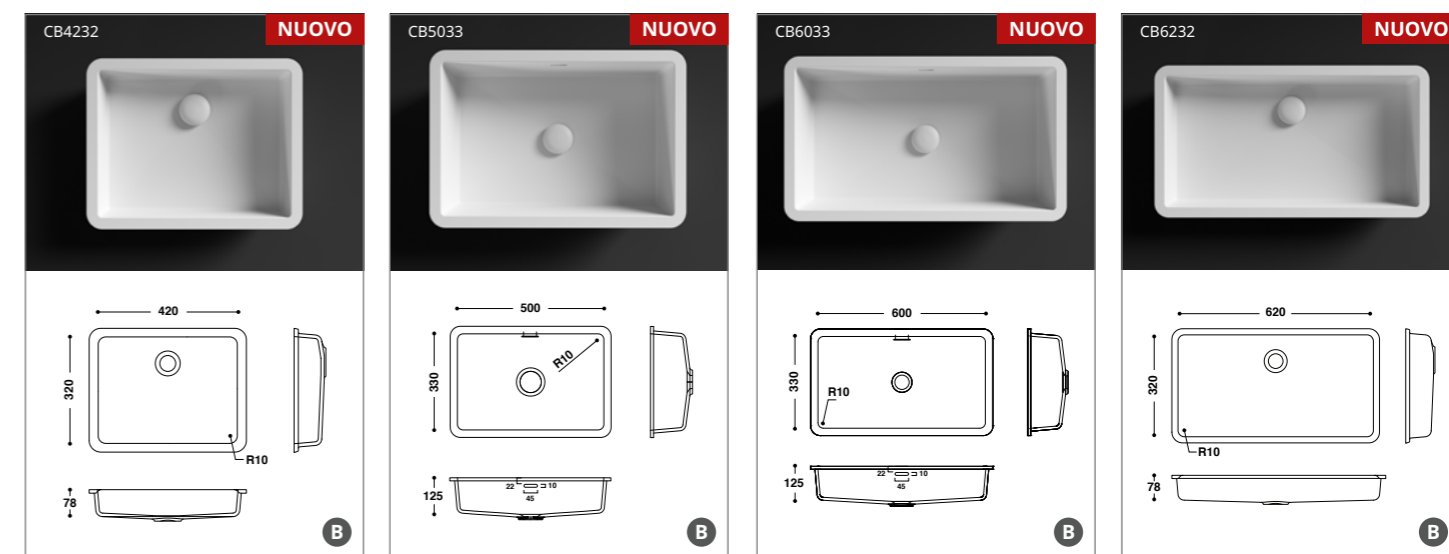

### Lavabi HIMACS per bagni

Lavabi rettangolari o ovali, profondi o bassi: l'ampia gamma di elementi che HIMACS mette a disposizione offre ad architetti creativi e a designer numerose alternative.

**B** ideale in bagno

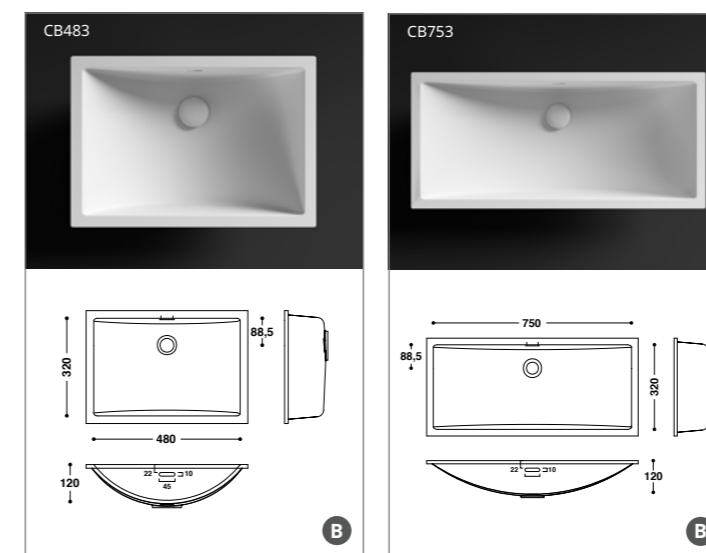
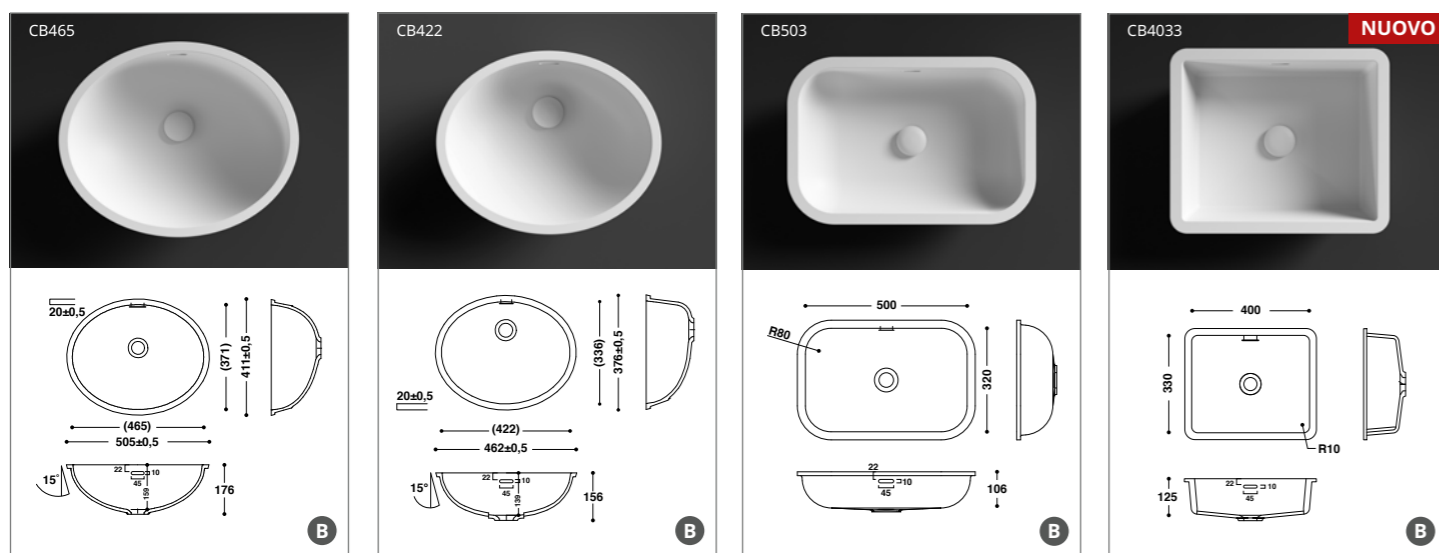
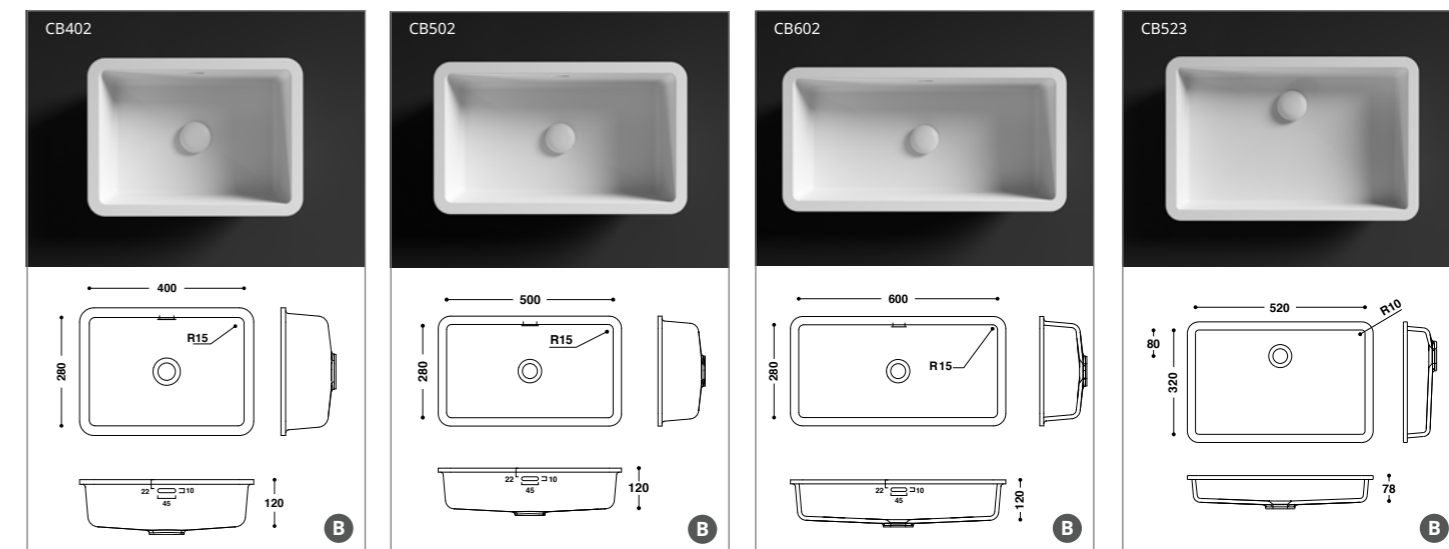
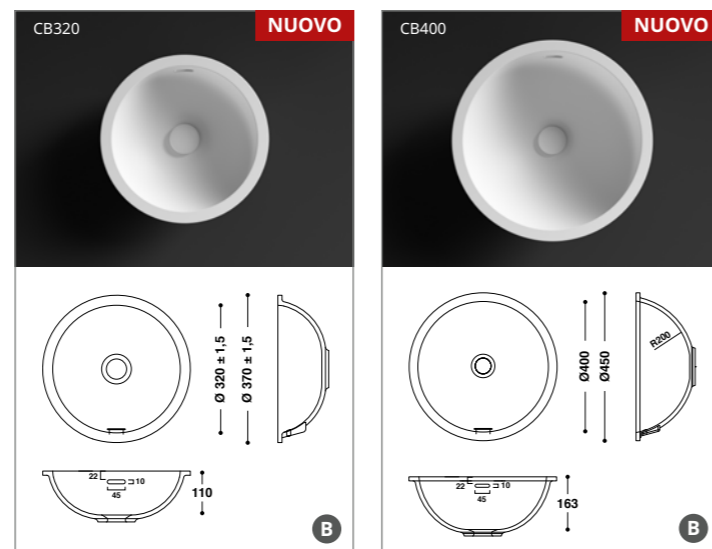

## Lavabi HIMACS per il bagno (da appoggio)

Questi lavabi sono la risposta di HIMACS alle tendenze del design contemporaneo. Tutti i modelli sono stati progettati esclusivamente come lavabi da appoggio su piano. La curva stretta delle due versioni rettangolari crea vasche incredibilmente spaziose.

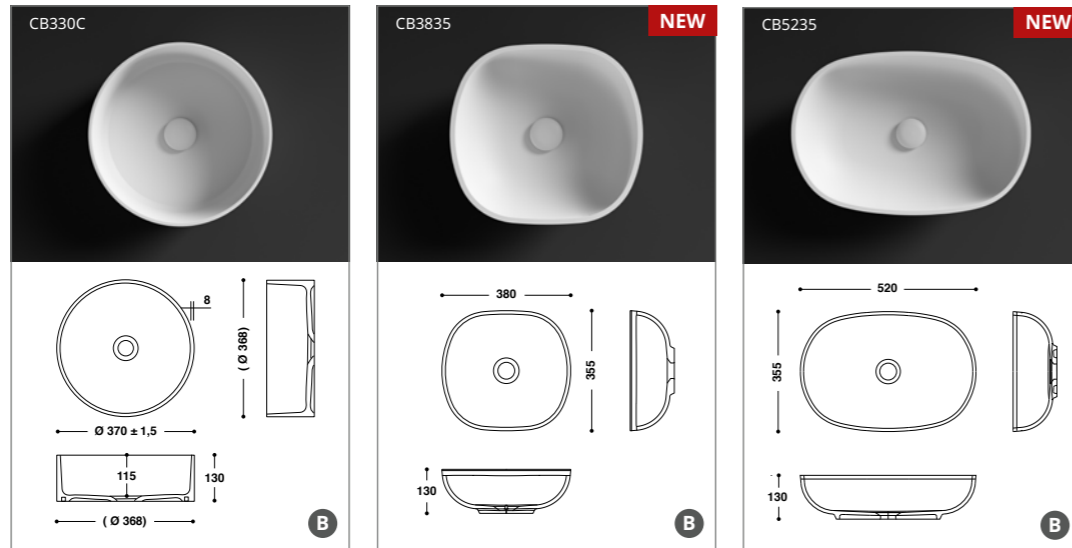
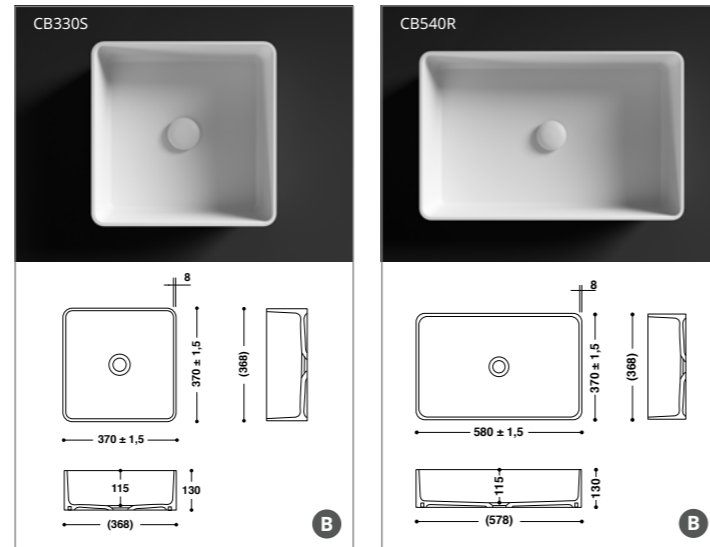

## HIMACS Baby Bath

Il reparto neonatale di un ospedale è il luogo in cui igiene, ergonomia, calore e sicurezza sono fondamentali. La forma ergonomica di questa vaschetta è specificatamente progettata per i neonati.

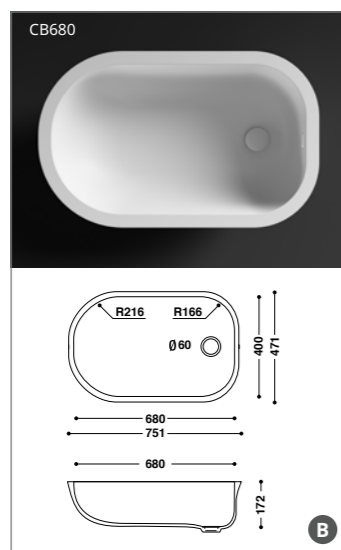

- I lavabi CB523, CB4232, CB6232 la collezione di lavabi da appoggio e la Baby Bath sono disponibili soltanto nella versione senza troppopieno.
- Tutti gli altri lavabi sono disponibili nelle versioni sia con troppopieno sia senza.

 Lavelli, lavabi e Baby Bath HIMACS sono disponibili esclusivamente in Alpine White S028.

Garanzia: 15 anni su tutti i lavelli, lavabi e vaschette per neonati HIMACS preformati.

La collezione di vasche da bagno e piatti doccia. HIMACS offre ancora più scelta per un bagno dal design accattivante.

Clicca qui e scopri la nostra gamma completa dei prodotti su [himacs.eu](https://himacs.eu)

## Piatti doccia in HIMACS

HIMACS è il materiale perfetto per i bagni, con il suo effetto caldo e setoso. Grazie alle sue proprietà, il materiale è inoltre incredibilmente facile da pulire e perfettamente igienico. I piatti doccia in HIMACS offrono tutti questi vantaggi e molto altro: tre semplici modelli ampliano le opportunità di mettere in primo piano il design e gli aspetti funzionali del bagno, per progettare aree benessere perfette in abitazioni, hotel e spazi pubblici.

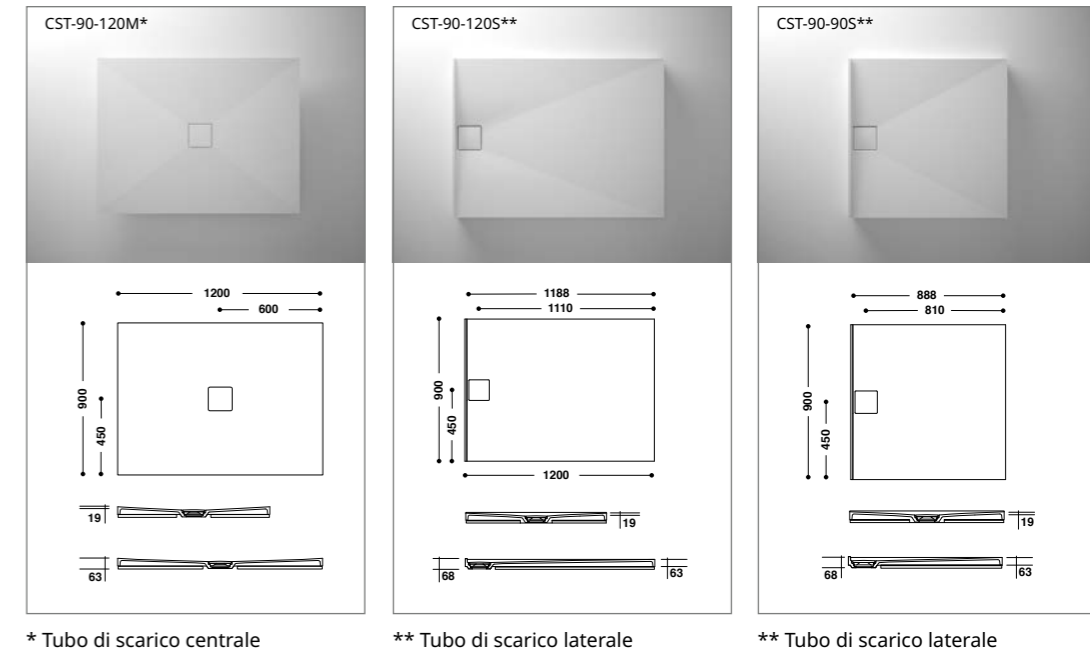

\* Tubo di scarico centrale

\*\* Tubo di scarico laterale

\*\* Tubo di scarico laterale

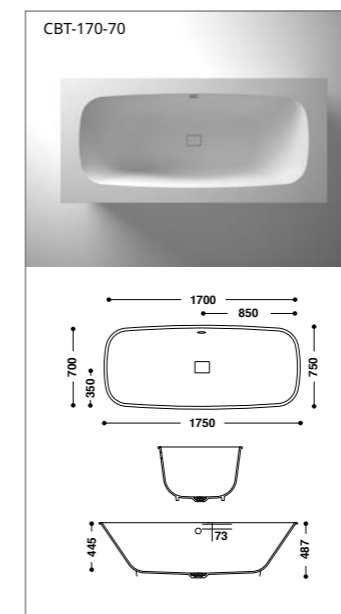
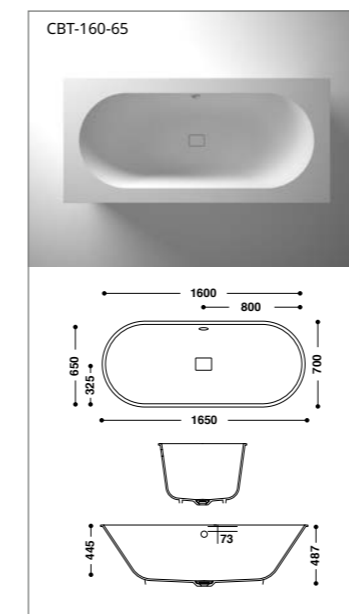

## Vasche da bagno in HIMACS

Oltre ai lavabi, le vasche da bagno sono elementi fondamentali in un bagno dal design accattivante. E oggi, entrambi questi elementi sono disponibili nello stesso materiale: elegante, ma anche funzionale, utile e bello. Le vasche da bagno sono da incasso. La vasca viene installata a filo con la pannellatura, in modo da avere visivamente un elemento unico, senza alcun giunto visibile; ciò rende le superfici della vasca igieniche e di facile manutenzione. Le vasche in HIMACS sono perfette per completare la gamma per il bagno e trasformare quest'ultimo in un'esperienza di benessere a tutto tondo.

### NB:

1. La consegna comprende la vasca da bagno o il piatto doccia (come mostrato nell'immagine) e il materiale di installazione coordinato, costituito da piedini regolabili in altezza, un tappetino fonoisolante e un pannello di stabilizzazione in legno.
2. Sono inoltre necessarie delle lastre per creare l'installazione riprodotta nelle foto.

# Saremo lieti di fornirvi ulteriori dettagli e informazioni.

HIMACS. Because Quality Wins.

Sede europea:  
LX Hausys Europe GmbH  
Lyoner Str. 15  
60528 Francoforte  
Germania  
info@himacs.eu

Visitate il nostro sito per scoprire i contatti del referente più vicino a voi.

[himacs.eu](https://himacs.eu)



The Solid Surface Material by LX Hausys e HIMACS Exteria® sono marchi commerciali registrati di LX Hausys Europe GmbH. Tutti i nomi dei prodotti e marchi registrati sono marchi commerciali o marchi commerciali registrati spettanti ai rispettivi proprietari. Le informazioni contenute nella presente brochure sono da intendersi a mero scopo informativo e sono pertanto passibili di modifiche in qualsiasi momento senza previa notifica.  
©2023. LX Hausys Europe GmbH. Tutti i diritti riservati.

