

BECAUSE
QUALITY
WINS

 LX Hausys

www.himacs.eu

HI·MACS

Catalogue général 2022/2023

Les grandes idées ont besoin
des meilleurs matériaux.



Solid Surface Material

HIMACS Catalogue général 2022/2023

Qu'est-ce que HIMACS?	Page 03
HIMACS. Because Quality Wins.	Page 04
Propriétés du matériau	Page 05
Travailler avec HIMACS	Page 06
HIMACS Quality Club	Page 07
Ecologie et couleurs recyclées	Page 08
Propriétés hygiéniques	Page 10
Les collections HIMACS	Page 11 – 27
Les projets HIMACS	Page 28 – 61
Le réseau LX Hausys	Page 62
Caractéristiques	Page 63 – 65
Couleurs HIMACS	Page 66 – 69
Éviers et vasques	Page 70 – 73
Baignoires et receveurs de douche	Page 74 – 75
Contact	Page 76

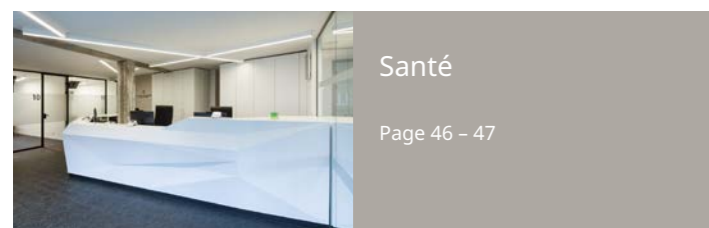
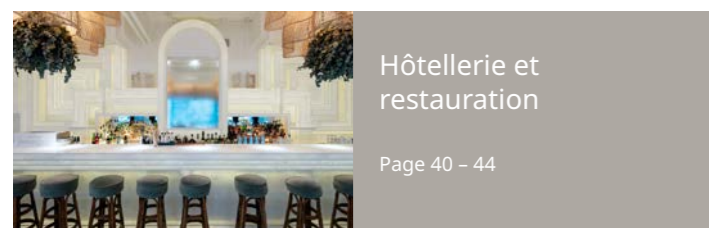
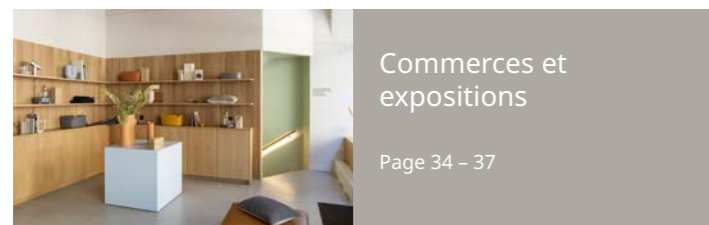
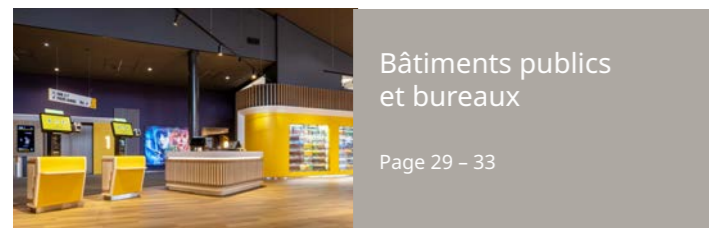
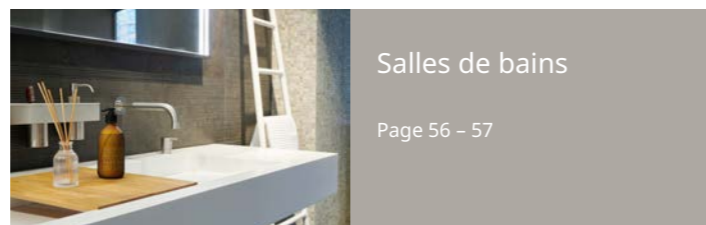
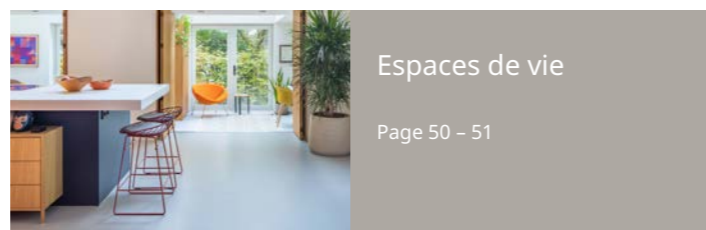

Qu'est-ce que HIMACS?

Un matériau d'exception.

HIMACS est une subtile combinaison d'acrylique, de minéraux et de pigments naturels offrant une surface lisse, non poreuse, thermoformable et sans joints visibles.

Une inspiration permanente.

Nous avons rassemblé ici quelques projets, qui éveillent l'inspiration et suscitent le désir de tracer de nouveaux chemins.

Ce matériau satisfait les plus hauts standards de qualité en tout point : performance, fabrication, fonctionnalité et hygiène. Ce sont ce niveau de qualité et son exceptionnelle polyvalence en termes de fabrication et de conception qui permettent à HIMACS d'offrir d'innombrables avantages par rapports aux matériaux conventionnels.

HIMACS. Because Quality Wins.

Photographies par Rafael Krötz



La qualité, c'est la garantie la plus longue du marché.
Les membres du Quality Club bénéficient d'une garantie de 15 ans.

La qualité, c'est dans notre ADN.

HIMACS bénéficie de l'infrastructure, des technologies de pointe et de l'expérience en recherche et développement de LX Hausys, qui présente régulièrement des innovations spectaculaires. LX Hausys garantit la qualité supérieure de tous les produits bruts utilisés. L'acrylique présent dans le matériau HIMACS est fabriqué dans nos propres usines, gage d'excellence à la source.

La qualité, c'est la disponibilité.

Nous avons en stock l'ensemble de notre gamme de produits et de couleurs dans 40 entrepôts locaux répartis à travers l'Europe et dans notre vaste entrepôt général.

La qualité, c'est l'assistance internationale.

Un accès complet au service après-vente de LX Hausys et à son réseau mondial de fabrication.

La qualité, c'est l'accès à un réseau de spécialistes hautement qualifiés.

Nos partenaires de fabrication hautement qualifiés suivent régulièrement des formations pour vous fournir le meilleur produit. Ils ont accès à un vaste programme de formation ainsi qu'à une assistance de premier ordre. Les fabricants de HIMACS les plus qualifiés sont faciles à reconnaître car ils sont membres certifiés du HIMACS Quality Club. Contactez nous pour être mis en relation avec le spécialiste le plus proche de chez vous.



Les excellentes qualités de HIMACS en un coup d'oeil

Design

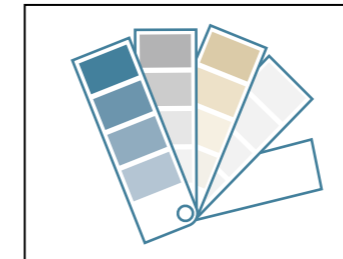

Large spectre chromatique

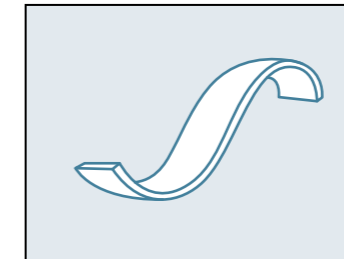

Conception tridimensionnelle pour une liberté de design totale

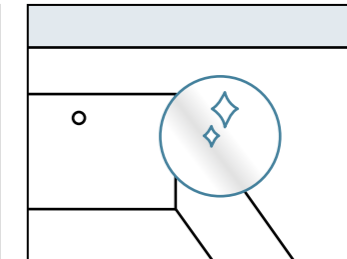

Fabrication de plaques sans joints apparents et pose encastrée des éviers et vasques

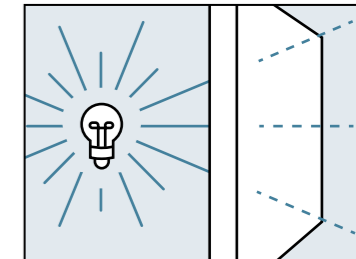

Effets de lumière spectaculaires grâce à la translucidité

Performances



Robuste et durable

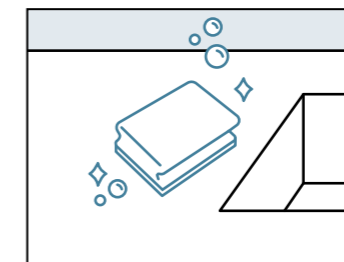

Nettoyage facile et propriétés hygiéniques optimales

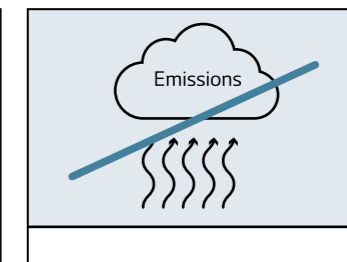

Sans émissions, ne contient ni formaldéhyde ni nanoparticules

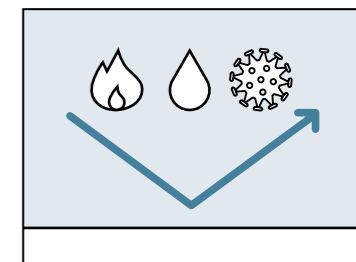

Résistant au feu, imperméable aux liquides, résistant aux germes et aux produits chimiques

Fabrication

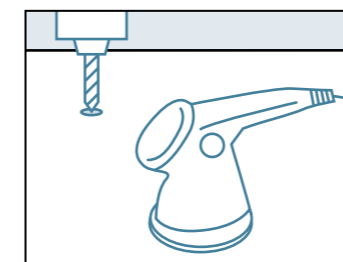

Facile à travailler avec des outils d'ébénisterie

Développement durable

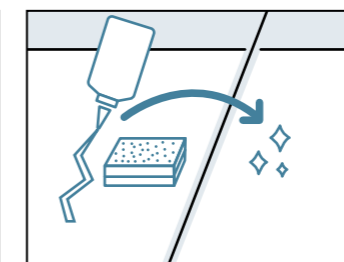

Facile à restaurer et à réparer

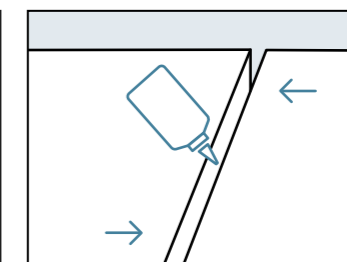

Les chutes peuvent être réutilisées, ce qui réduit les déchets

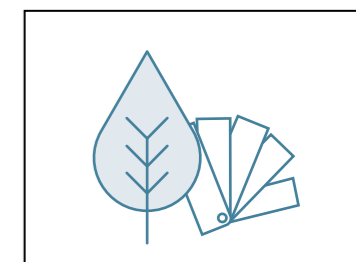

Couleurs recyclées disponibles

Commencer à travailler avec HIMACS est très facile.
Vous possédez déjà tout le nécessaire.



Au titre d'expert en matière de travail du bois, vous n'avez qu'à entrer dans votre atelier pour trouver ce dont vous aurez besoin pour découper, percer et poncer ce matériau : des ouvriers qualifiés et des outils de menuiserie.

Et si vous possédez un four de préchauffage ou une presse chauffante, vous allez également découvrir à quel point le processus de chauffage du matériau en vue d'un thermoformage est facilité. C'est aussi simple que cela : l'atelier de menuiserie qui se spécialisait autrefois uniquement dans les matériaux à base de bois, devient en une fraction de seconde une société innovante qui propose également un choix de produits de nouvelle génération, robustes et polyvalents.

Bienvenue dans le HIMACS Quality Club !

Les membres du HIMACS Quality Club sont nos partenaires les plus proches lorsqu'il s'agit de travailler le matériau et d'en découvrir les avantages concrets :

- Nos partenaires bénéficient d'un programme de formation riche et détaillé, délivré par des experts et s'appuyant sur le meilleur manuel technique du marché.
- Nous travaillons en étroite collaboration avec les membres du Quality Club et délivrons une assistance technique poussée en répondant, entre autres, à leurs sollicitations sur le matériau et le processus de fabrication.
- Nous accompagnons activement nos partenaires dans le développement des ventes, notamment en leur transmettant des demandes de projets spécifiques.
- Nos partenaires bénéficient de nos actions marketing et de notre communication à travers toute l'Europe : relations publiques, publicité, communication web et sur les réseaux sociaux, ainsi que de nos participations aux principaux événements du secteur auxquelles nous leur proposons de s'associer.
- Les partenaires faisant partie du HIMACS Quality Club sont en mesure d'offrir exclusivement une garantie de 15 ans sur le matériau, ce qui leur confère un avantage concurrentiel décisif lors des appels d'offre.



Rejoignez le HIMACS Quality Club !

Certifiez votre expertise de la fabrication en participant à notre programme de formation et devenez membre du HIMACS Quality Club.



Ceux qui placent l'environnement au coeur de leur réflexion donnent vie à un écosystème optimum.

LX Hausys est un pionnier mondial de l'action écologique et n'a de cesse de le démontrer. De la production au transport et jusqu'à l'élimination, HIMACS répond aux normes environnementales les plus élevées, ce qui en fait un exemple.

©iStockphoto - 4maksym

La qualité, c'est penser à demain, aujourd'hui.

1. Composition du matériau : HIMACS est composé de 67 % de minéraux naturels, 30 % d'acrylique de qualité supérieure et 3 % de pigments de couleur naturels.

2. Sécurité du matériau : HIMACS est totalement exempt de formaldéhyde et de nanoparticules, et n'émet aucun Composé Organique Volatile (COV), assurant une qualité d'air particulièrement élevée à l'intérieur.

3. Processus de fabrication : HIMACS est produit de manière écoénergétique et qui consomme peu de ressources. Cela comprend la réduction continue des déchets, le recyclage des chutes pré-industrielles et les économies d'eau. Les centres de production eux-mêmes, comme ceux de Cheongju (Corée) ou d'Atlanta (États-Unis), sont également conformes à toutes les directives environnementales.

4. Logistique : qu'ils opèrent dans le transport ou la logistique, nos partenaires sélectionnés respectent les normes environnementales.

5. Transformation : ce matériau peut être travaillé en ne produisant quasiment aucun déchet. De plus, les applications en HIMACS sont extrêmement robustes et durables. Il est facile de leur rendre leur apparence d'origine, ce qui évite de devoir les remplacer et leur confère ainsi une empreinte environnementale positive.

DGNB : Deutsche Gesellschaft für Nachhaltiges Bauen, Conseil allemand pour la construction durable
BREEAM : Building Research Establishment Environmental Assessment Method, méthode d'évaluation du comportement environnemental des bâtiments
LEED : Leadership in Energy and Environmental Design, certification en conception énergétique et environnementale

6. Certificats, déclarations environnementales de produits et textes réglementaires :

DGNB **DGNB (Conseil allemand pour la construction durable)**
HIMACS a obtenu un niveau de qualité de 4 sur 4 (le plus élevé) en matière d'impact environnemental local du produit global (2018). Le système DGNB est un système de certification unique et holistique destiné aux constructions durables.

BREEAM **Méthode d'évaluation du comportement environnemental des bâtiments (BREEAM)**
delivered by bre
HIMACS répond, entre autres, au critère « Hea 02 Qualité de l'air intérieur ». BREEAM est l'une des méthodes de classement les plus importantes, à l'échelle mondiale, en matière d'architecture durable.

Certification en Conception Énergétique et Environnementale (LEED)
C'est un système bénévole standard pour certifier la haute performance des bâtiments auprès du Conseil Américain pour les Bâtiments Verts (USGBC). Il certifie les bâtiments en utilisant un système de crédits. Les architectes et concepteurs qui font appel à HIMACS pour leur projet peuvent mettre en avant le crédit EQ pour les matériaux à faibles émissions dans la catégorie de la qualité de l'environnement intérieur (IEQ).

Environmental Building Certificate - « Niveau excellent »
La Korean Air Cleaning Association certifie que HIMACS satisfait aux normes environnementales coréennes concernant les matériaux de construction.



Vous trouverez plus d'informations sur ce sujet dans notre brochure « HIMACS et le développement durable » et sur www.himacs.eu.

Des couleurs pour un bilan écologique positif.

Une conception écoresponsable grâce à un recyclage cohérent.

Avec HIMACS, vous disposez non seulement d'un choix infini de nuances, mais vous pouvez également opter pour un design particulièrement respectueux de l'environnement grâce à notre gamme de couleurs recyclées. La collection de couleurs recyclées de HIMACS est robuste, facile à entretenir et ne se dégrade pas. Ils offrent les mêmes propriétés exceptionnelles et des caractéristiques écologiques identiques à celles de nos couleurs HIMACS standards, mais ils contiennent en outre jusqu'à 16 % de matériaux recyclés de pré-consommation, et leur teneur déclarée en matériaux recyclés est certifiée par SCS Global Services.

Des couleurs naturelles et écologiques

LX Hausys propose des solutions particulièrement écologiques dans sa gamme de produits : notre palette de couleurs naturelles et recyclées se trouve à la page 68.

* La certification Greenguard garantit que les émissions de substances chimiques des produits d'intérieur n'excèdent pas les limites maximales.

** Leadership in Conception Énergétique et Environnementale (LEED) ; se reporter à la page 8 pour plus d'informations.

Les couleurs recyclées HIMACS sont également certifiées GREENGUARD* pour la qualité de l'air intérieur

Les couleurs recyclées HIMACS peuvent fournir des crédits LEED** en matière de conception durable.



HIMACS, le matériaux Solid Surface pour un environnement particulièrement hygiénique.

Particulièrement adapté à la décontamination des virus dangereux tels que le VIH-1 et la SRAS-CoV-2

Aucun risque de saleté et d'agents pathogènes.

Résistant aux moisissures, à la saleté, aux virus, aux bactéries et à de nombreux produits chimiques, HIMACS a été certifié internationalement*.



Résistant aux bactéries



Résistant aux produits chimiques



Résistant aux virus

Fabrication sans joints apparents pour un nettoyage facile.

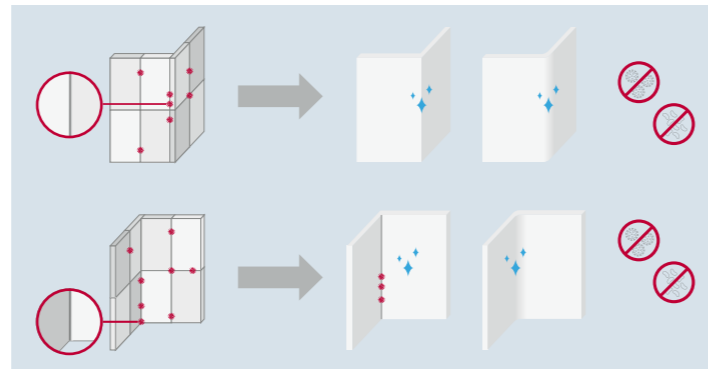

Les propriétés hygiéniques de HIMACS.

Finition sans joints, facile à entretenir

HIMACS présente une surface lisse, non poreuse et résistante aux rayures : elle est imperméable aux liquides et aux germes. Le traitement sans joints empêche les bactéries et les moisissures de s'installer, tout en permettant un nettoyage rapide et en profondeur afin de ne laisser aucune chance à la contamination croisée et aux germes pendant les traitements.

Méthode de désinfection par UVC

La méthode UVC est une procédure de stérilisation physique qui emploie les rayons UV. Ils tuent rapidement et efficacement les micro-organismes tels que les germes, les virus et les bactéries. Les propriétés exclusives de HIMACS S828 UV+ permettent l'utilisation de cette méthode éprouvée.

Résistance aux produits chimiques

HIMACS peut être entretenu avec les détergents les plus puissants, depuis les produits ménagers jusqu'à ceux utilisés pour nettoyer les blocs opératoires, tout en conservant une apparence irréprochable.

La fonctionnalité se conjugue avec le design

Grâce à sa flexibilité en matière de formes et à sa large gamme de couleurs, HIMACS offre des possibilités de conception exceptionnelles et toutes les conditions préalables à un environnement stérile.

* certifié par un laboratoire indépendant, selon les normes internationales LGA et NSF

Des informations complémentaires sur ce sujet sont disponibles dans notre brochure « Santé » et sur www.himacs.eu.

Hôpital Niño Jesús, Madrid, Espagne - Design : Elisa Valero - Fabrication : Muebles Maderama - Crédit photo : Fernando Alda



Les collections HIMACS.

Pour des combinaisons illimitées.

MARMO COLLECTION

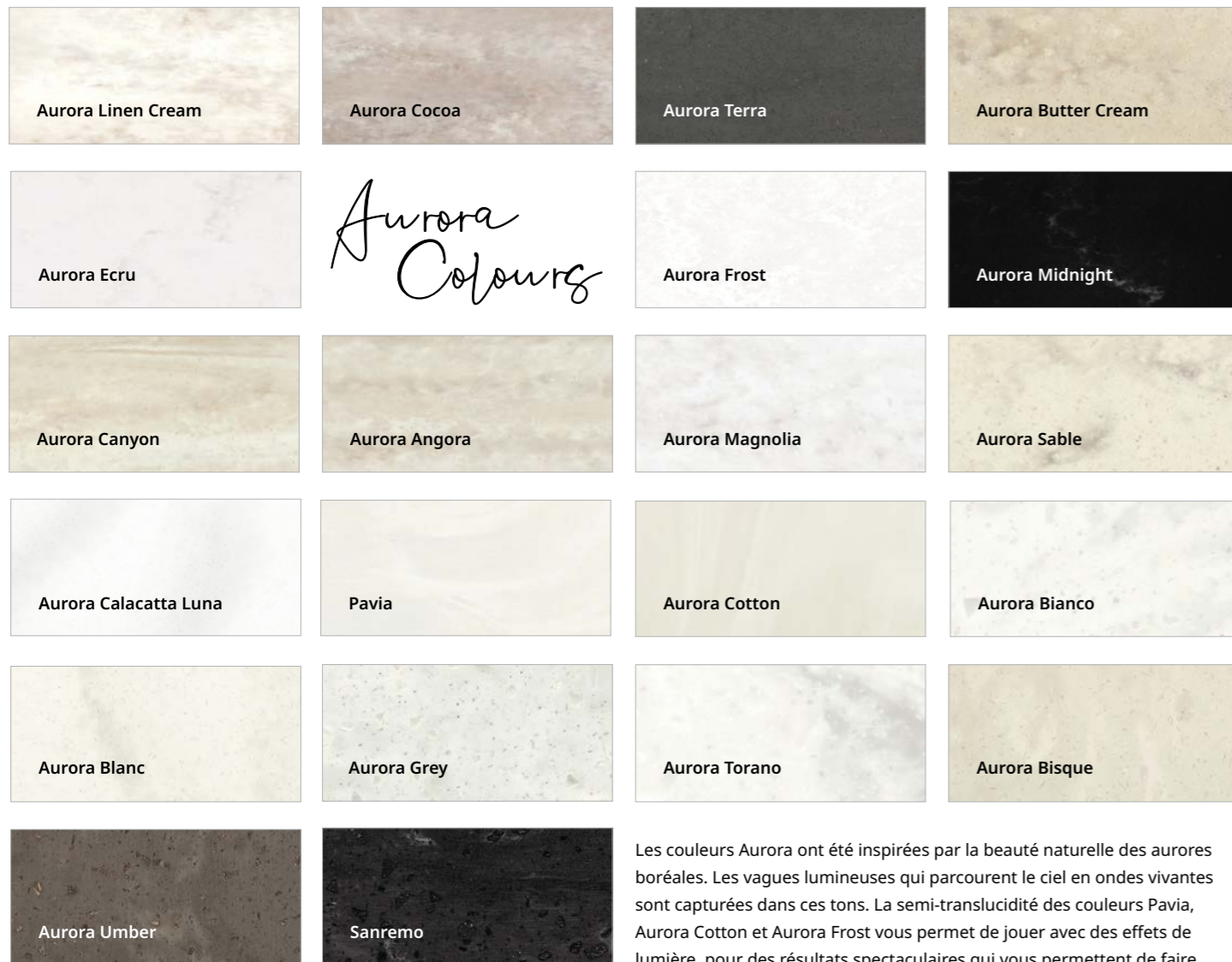

Les couleurs Aurora ont été inspirées par la beauté naturelle des aurores boréales. Les vagues lumineuses qui parcourent le ciel en ondes vivantes sont capturées dans ces tons. La semi-translucidité des couleurs Pavia, Aurora Cotton et Aurora Frost vous permet de jouer avec des effets de lumière, pour des résultats spectaculaires qui vous permettent de faire entrer ce phénomène naturel dans votre design d'intérieur. 12 nouvelles couleurs Aurora, une évolution de la collection Marmo, ont été rajoutées à la gamme pour une esthétique inspirée par la nature avec tous les avantages de la dernière génération de solid surface HIMACS.

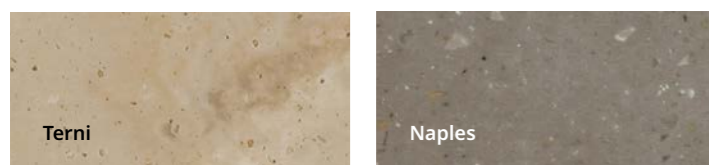

Afin de répondre à la tendance actuelle des effets marbrés de qualité supérieure, la collection HIMACS Marmo propose des couleurs allant du blanc semi-translucide jusqu'à diverses nuances de gris, voire plus contrastées de brun foncé et d'anthracite.

MARMO COLLECTION

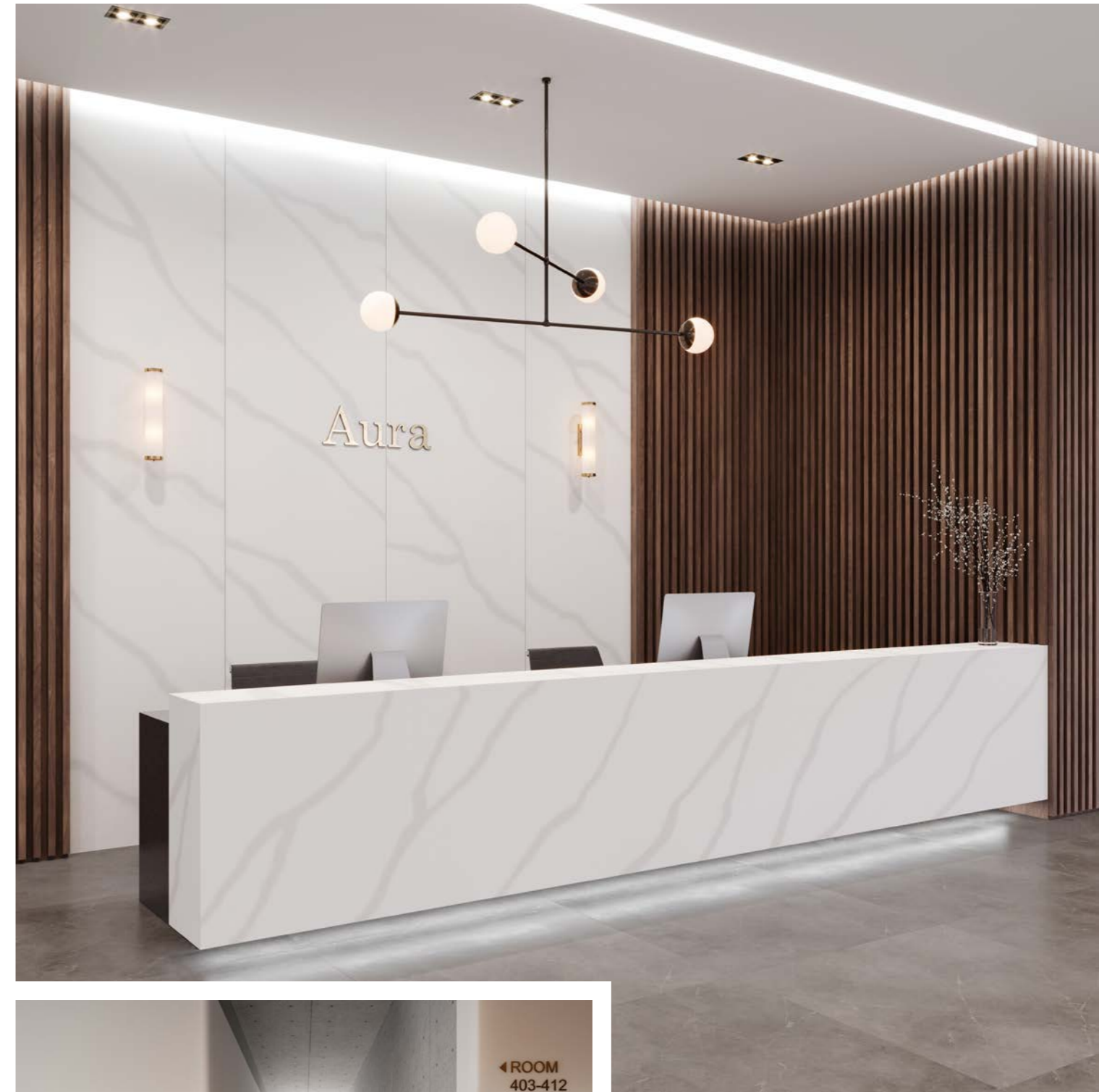

TERRAZZO COLLECTION

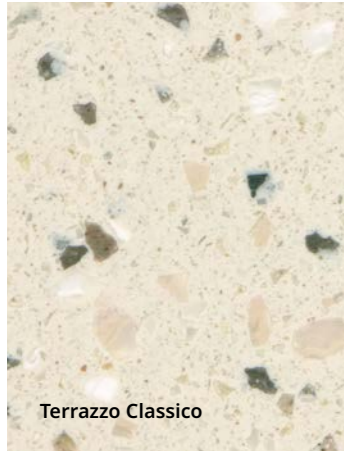

Terrazzo Classico

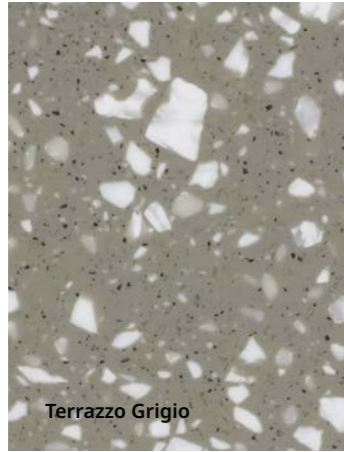

Terrazzo Grigio

Le Terrazzo se place dans une longue tradition de matériau esthétique : son moucheté aléatoire au look organique et élégant semble intemporel et ce depuis l'antiquité. HIMACS s'inscrit dans cette tendance avec deux couleurs, qui intègrent parfaitement ce design graphique, reconnaissable entre mille. La Collection Terrazzo est particulièrement adaptée au secteur de l'hôtellerie-restauration, ainsi qu'à tout autre bâtiment public à forte fréquentation.



STRATO COLLECTION



Projet : Family Home in Vrbas - Lieu : Vrbas, Serbie - Design : Architectural Studio Bekametar - Fabrication : Bane Doo - Fournisseur HIMACS : Bane Doo - Matériau : 2001 Strato Cloud - Photographies par ©Reja Ivanic



Strato Cloud



Strato Wind



Strato Slate

La collection Strato complète la gamme de couleurs HIMACS et offre des possibilités de design inédites avec ses motifs linéaires. L'utilisation de ces couleurs striées, posées verticalement ou horizontalement, permet de grandes variations pour chaque projet.

CONCRETE COLLECTION

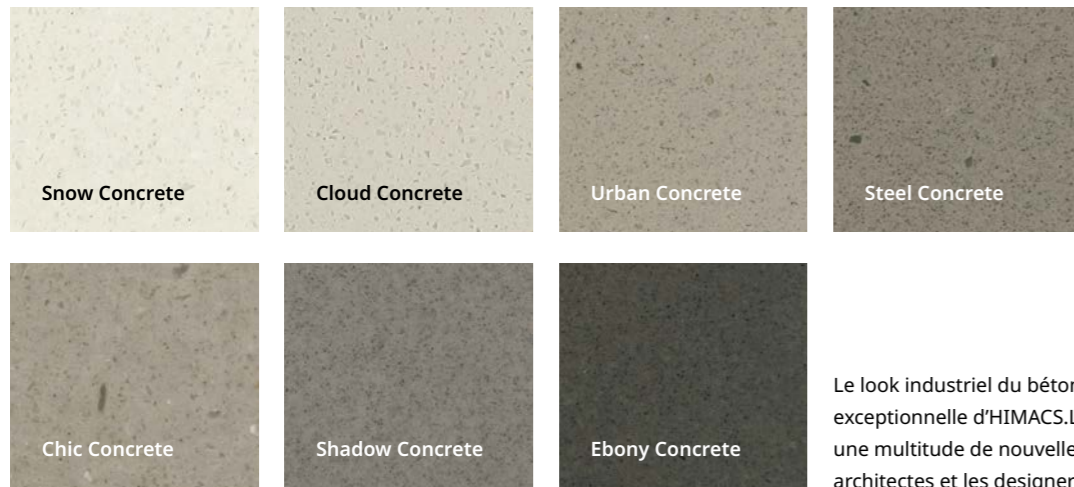

Le look industriel du béton s'associe à la flexibilité exceptionnelle d'HIMACS. La collection Concrete ouvre une multitude de nouvelles possibilités pour les architectes et les designers.



LUCIA COLLECTION



Cette collection met l'accent sur la tendance naturelle des couleurs noires, blanches et grises. Ses structures dynamiques ajoutent une note de caractère et d'expression aux nuances. Trois de ces couleurs ont été conçues par Marcel Wanders, le célèbre designer néerlandais.

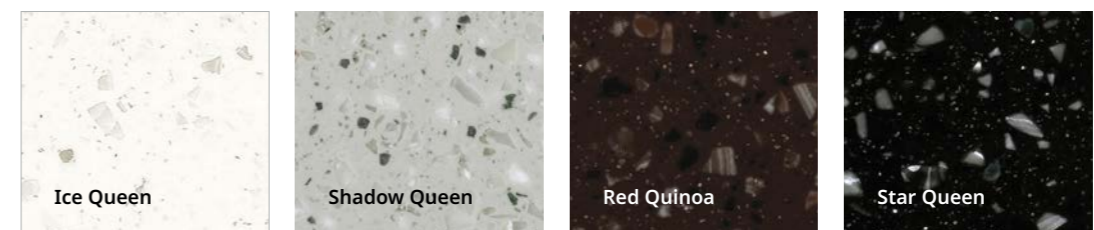

VOLCANICS COLLECTION

Les incrustations des nuances Volcanics ajoutent une touche de style à n'importe quel concept. Utilisé à grande échelle, le résultat est spectaculaire.

Trois couleurs de la gamme Volcanics incorporent du contenu recyclé pour une solution écologique, avec un aspect luxueux de pierre naturelle.

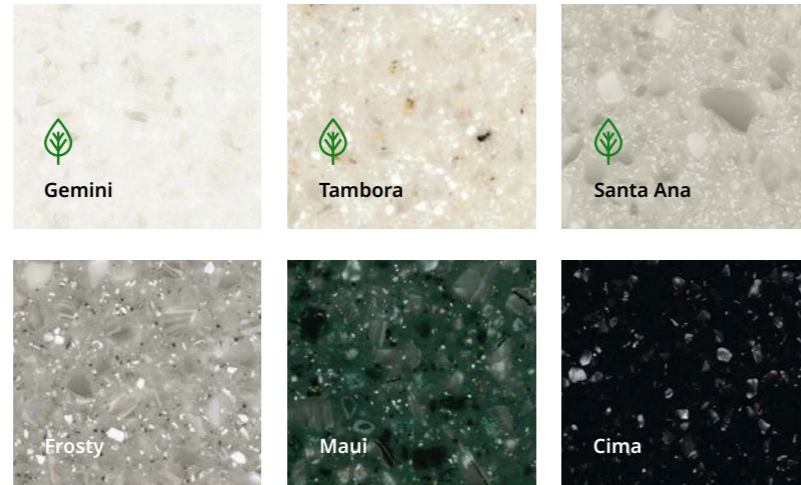

LUCENT COLLECTION

La transparence et l'utilisation de la lumière sont des éléments de design essentiels pour l'architecture contemporaine... Les nuances de la collection Lucent, par leur translucidité exceptionnelle, permettent des designs fantasmagoriques. Rétroéclairées ou simplement mises en lumière, les couleurs Lucent utilisées en architecture apportent une touche d'élégance par la manière spécifique dont elles réagissent à la lumière.

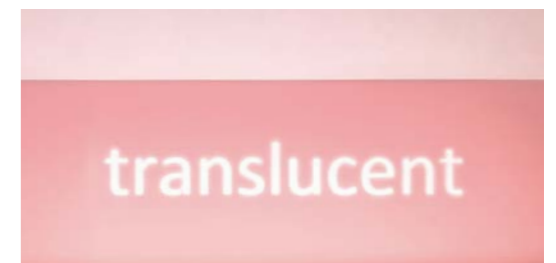
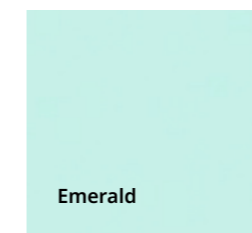
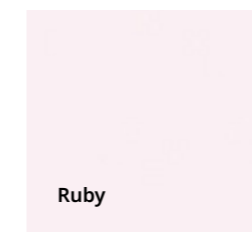

Oblique Men - Design : The Invisible Party - Fabrication : Van Assem Interieurbouw - Fournisseur HIMACS : Baars & Bloemhoff - Matériau : HIMACS Emerald - Photographié par Sal Marston Photography

Raiffeisen Bank Mendrisio - Design : Studio d'architecture Casali Sagli - Fabrication : Il Falegname Fabrizio Sagli - Matériau : HIMACS Opal - Photographie par Claudio Bader

SOLIDS COLLECTION

Alpine White	Diamond White	Arctic White	Ivory White	Nougat Cream
Satin White	Cream	Almond	Babylon Beige	Suede
Grey	Marta Grey	Steel Grey	Concrete Grey	Banana
Orange	Fiery Red	Light Green	Sky Blue	Midnight Grey
Dark Night	Coffee Brown	Black		

Un classique du Solid Surface : une vaste palette de nuances attrayantes de blanc forme le coeur de cette collection, complété par des teintes unies, dynamiques et colorées allant du Orange au Light Green. Vous trouverez dans cette collection intemporelle la couleur parfaite pour chaque création.



Design : Herrmann Flavio – Fabrication : IL Falegname Fabrizio Saggi – Fournisseur HIMACS : klausler acrylstein ag, Suisse – Photographié par Claudio Bader

ASTER COLLECTION

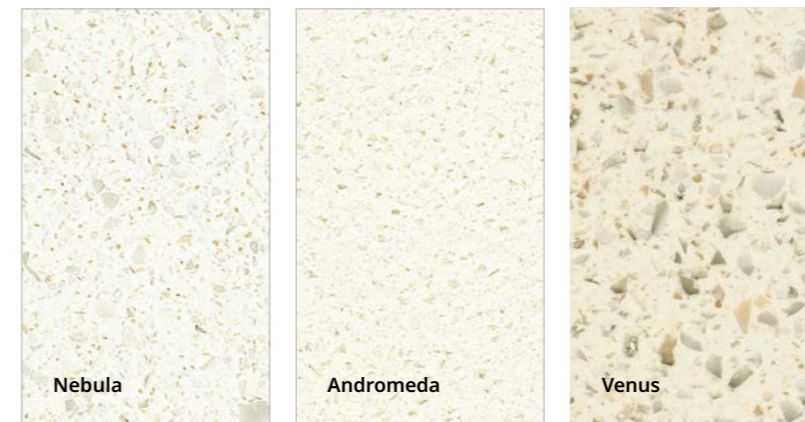
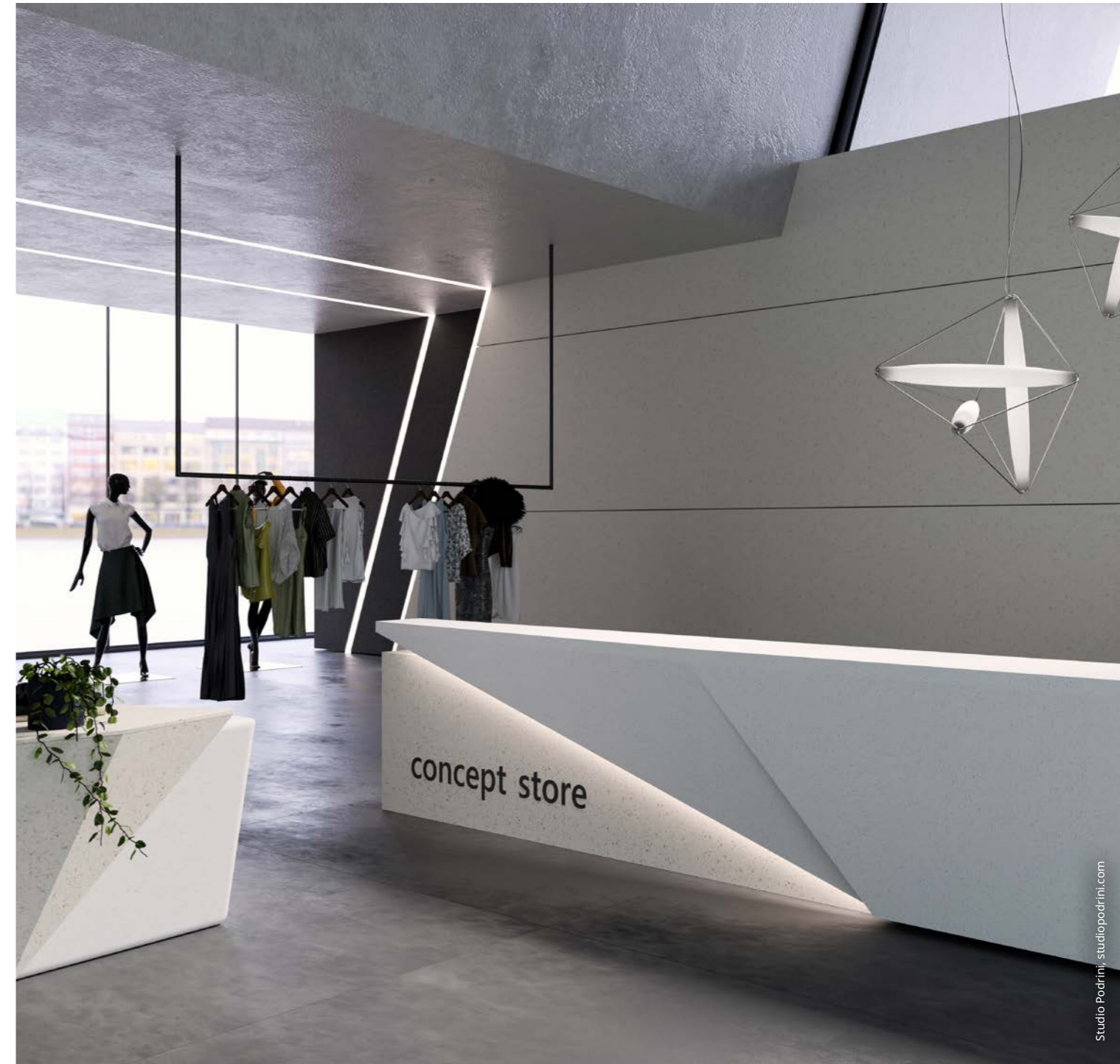

Aster est une collection d'élégantes nuances de gris, allant du clair presque blanc jusqu'à un sombre profond, toutes dotées d'un somptueux éclat nacré.

GRANITE, QUARTZ, SAND & PEARL COLLECTIONS

D'une élégance ultime grâce à des textures vives, des tons naturels harmonieux et une subtilité absolue. Les collections Sand & Pearl, Granite et Quartz sont parfaites seules ou associées à d'autres couleurs.

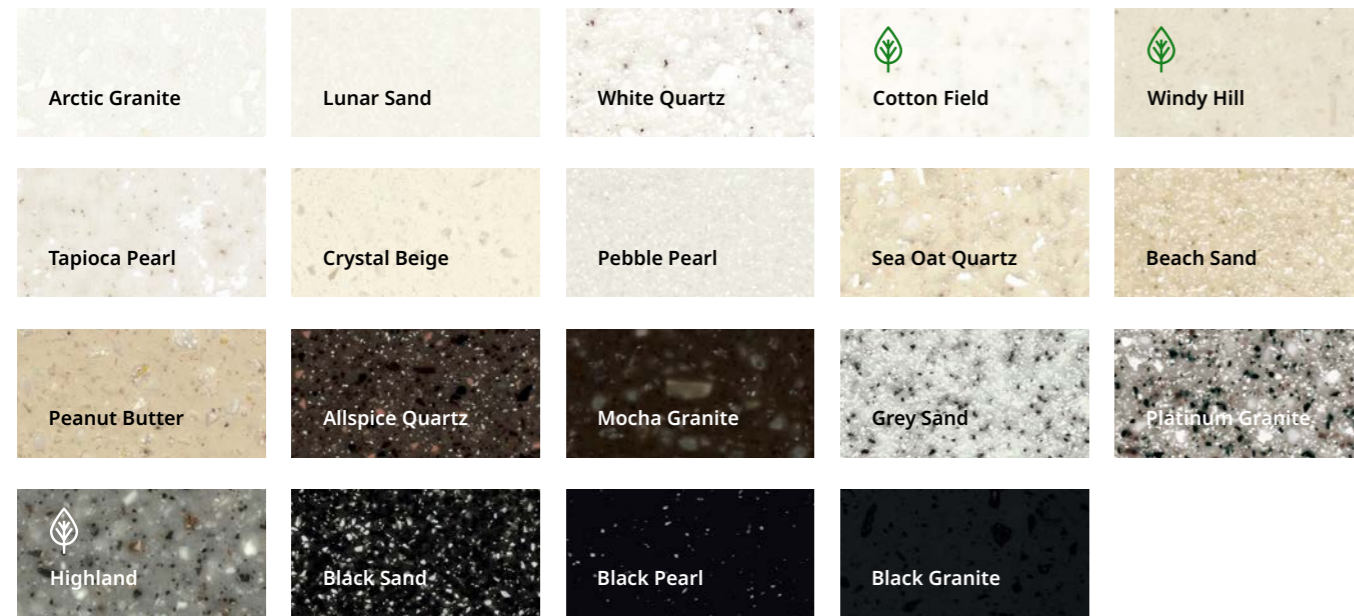

HIMACS EXTERIA®



Avec HIMACS Exteria®, les façades ne seront plus jamais les mêmes !

School Bairro do Mouco - Design : Falanstério Atelier de Arquitectura - Fabrication : Horta & Verissimo - Fournisseur HIMACS : Banema S.A. - Photographie par Tiago Casanova

Depuis de nombreuses années, des façades spectaculaires ont été réalisées en HIMACS dans le monde entier mettant en scène les nombreuses possibilités qu'offre le matériau : surfaces en relief par fraisage, logos de société intégrés dans la surface, combinés à des effets de lumière spectaculaires et à des designs audacieux. Chaque projet inspirant le suivant, toujours plus grand et repoussant les limites de la création.

Avec HIMACS Exteria®, LX Hausys élargit désormais le champ du possible pour les extérieurs :

- S728 HIMACS-FR (Alpine White) est la formulation FR qui offre depuis de nombreuses années une résistance accrue au feu – certifiée par l'ATE (Accord Technique Européen).
- S828 HIMACS-UV+ (Alpine White) est la nouvelle formulation spécialement conçue pour l'extérieur avec une meilleure résistance aux UV, ce qui est particulièrement important lorsque la façade est exposée à des niveaux plus élevés d'ensoleillement.
- Toutes les autres couleurs HIMACS estampillées avec un symbole de soleil peuvent également être utilisées à l'extérieur. Vous les trouverez aux pages 66 à 68.

Certificat HIMACS Exteria®



Fixées avec des inserts Keil et une structure BWM, les façades HIMACS S728 -3 Alpine White ont passé avec succès les tests du certificat ATE (Accord Technique Européen).



"Arc" - Design : OS A DOS - Fabrication : Bone Solid - Fournisseur HIMACS : Baars & Bloemhoff - Matériau : HIMACS Black Sand, Black Pearl - Photographie par ©Patrick Meis

HIMACS Ultra : Plus sombre et plus intense,
pour des formes libres.



L'innovation permanente donne naissance à des avantages concrets

Les designers d'aujourd'hui veulent explorer aussi loin que possible toutes les possibilités : réaliser des formes spectaculaires avec des tons intenses et sensuels. Par leurs créations, ils souhaitent atteindre plus que de la simple fonctionnalité : ils veulent transmettre de l'émotion, de l'énergie et de l'enthousiasme.

C'est précisément dans ce but qu'HIMACS Ultra a été développé. Des teintes particulièrement intenses - du rayonnant Alpine White aux nuances ultra-foncées d'Intense Ultra Grey, Intense Ultra Dark Grey ou Intense Ultra Black - ainsi que des propriétés de thermoformage avancées et une robustesse nettement supérieure. Les processus d'itération avancée présentent des avantages évidents, notamment dans les salles de bains et la conception de meubles : il devient possible de réduire considérablement le rayon de courbure des pièces conçues individuellement, pour un effet positif sur l'aspect et la taille de l'objet.

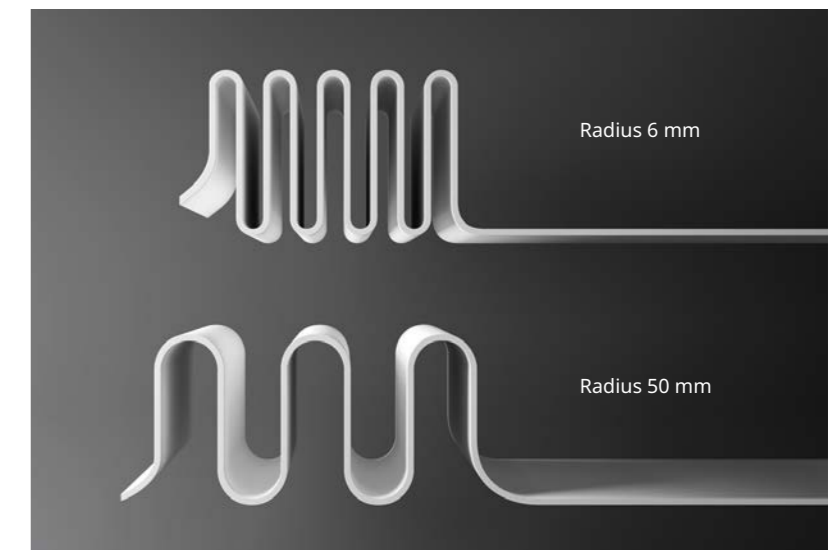

Les plaques HIMACS Ultra peuvent être encore mieux façonnées : leur rayon intérieur minimum de 6 mm (au lieu de 50 mm d'ordinaire) ouvre une toute nouvelle dimension au design. Cette flexibilité supérieure de 30 % permet au concepteur de créer des courbes nettement plus nettes. Même les rayons les plus faibles peuvent être créés sans affecter les propriétés du matériau.



Intense Ultra Grey



Intense Ultra Dark Grey



Intense Ultra Black



Ultra-Thermoforming Alpine White

L'idéal pour les cuisines, les laboratoires et les salles de bains.

Grâce à la gamme complète d'éviers, de vasques, de baignoires et de receveurs de douche HIMACS, les architectes et designers créatifs disposent d'une multitude d'options pour concevoir avec goût des cuisines, des salles de bains, des sanitaires, des centres hospitaliers et bien plus encore. À l'exception de quelques vasques, tous ces produits ont été conçus pour être posés ou encastrés en association avec des plaques HIMACS.



Les éviers parfaitement coordonnés peuvent être encastrés. Le résultat, ce sont des unités extrêmement hygiéniques et faciles à entretenir, faites d'un seul bloc. L'idéal pour les cuisines et les laboratoires.

ÉVIERS, VASQUES, BAIGNOIRES & RECEVEURS DE DOUCHE HIMACS



Toutes les photos de cette page : Studio Podrini, studiopodrini.com



Les nouveaux modèles de baignoires et de receveurs de douche HIMACS offrent une texture douce et chaleureuse associée à un toucher mat et soyeux. Trois receveurs de douche et trois baignoires viennent étendre l'offre de produits et leur conception raffinée donne vie à des salles de bains à la fois fonctionnelles, chics et élégantes.

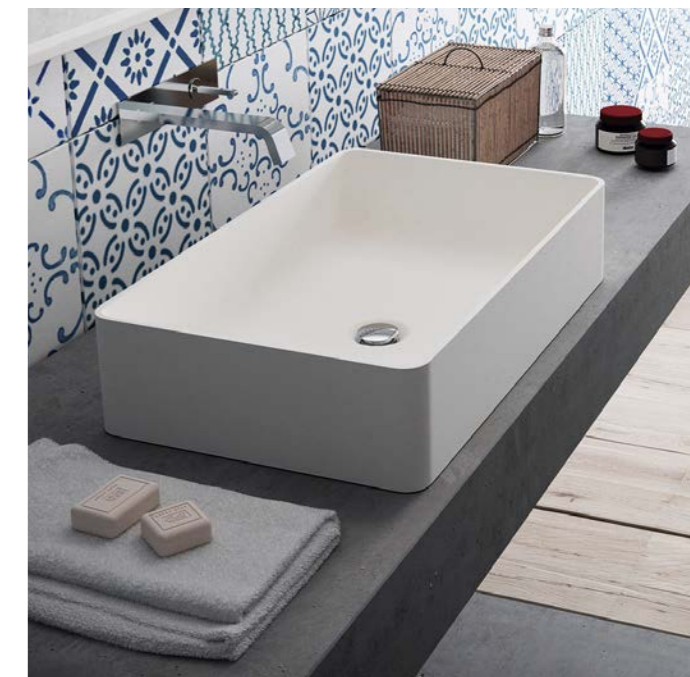

De plus, la gamme HIMACS propose trois vasques à poser qui s'inscrivent parfaitement dans la tendance des designs de salle de bains linéaires.

Les projets HIMACS

Des espaces et des réalisations
incroyables dans toute l'Europe.

Bâtiments publics et bureaux

Les exigences sont particulièrement élevées pour les espaces publics. HIMACS est régulièrement soumis à tous les tests produits reconnus et détient toutes les certifications requises pour justifier de sa qualité supérieure.



Toutes les photos de cette page ont été réalisées par Stefan Müller-Nauman

Gare routière

Lieu : Weilheim in Oberbayern, Allemagne

Design : Atelier PK Architekten, Allemagne, atelier-pk.com

Fabrication : Rosskopf + Partner AG, Allemagne, rosskopf-partner.com

Fournisseur HIMACS : Klöpfer Surfaces

Matériau : HIMACS Opal

Son élément distinctif : la bande translucide en HIMACS

Le revêtement qui encercle le bord du toit de cette gare routière est comme une élégante auréole de lumière. Telle une auréole lumineuse, le revêtement encercle ici le bord du toit de cette gare routière. Pour un effet de design unique, la signalétique « ZOB Weilheim » a été fraisée et rétroéclairée à deux endroits du bandeau, ce qui a été rendu possible grâce aux propriétés translucides du matériau solid surface, utilisé ici dans la teinte Opal.



Le nom de la gare a été délicatement fraisé dans le matériau, donnant ainsi encore plus de caractère à ce bandeau lumineux.



HIMACS « Pavia » s'harmonise parfaitement avec les autres matériaux et a été utilisé pour les bureaux, les surfaces des buffets, les étagères, les poignées et boutons de porte, ainsi que pour les vasques des toilettes.

Siège de Davos&Co. et Horizon Building Inc.

Lieu : Porto, Portugal
Design : Ricardo Rios / Fernando Brandão Alves d'Edição Limitada – Arquitetura e Design LDA – edicaolimitada.pt
Fabrication : JRconcept / Alumina Design
Fournisseur HIMACS : Banema
Matériau : HIMACS Pavia

Ses propriétés hygiéniques et antibactériennes, sa capacité à être transformé en de multiples formes, son esthétique translucide et son toucher délicat et doux ont fait d'HIMACS le matériau idéal pour les nombreuses applications du siège de ce groupe de BTP portugais. Pour les toilettes, par exemple, chaque vasque et chaque comptoir ont été réalisés en une seule pièce, dans la couleur Pavia. Rétroéclairés, ils donnent aux vasques un aspect délicat et mystique.

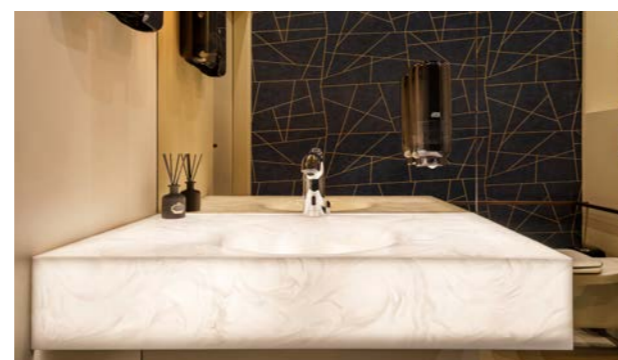
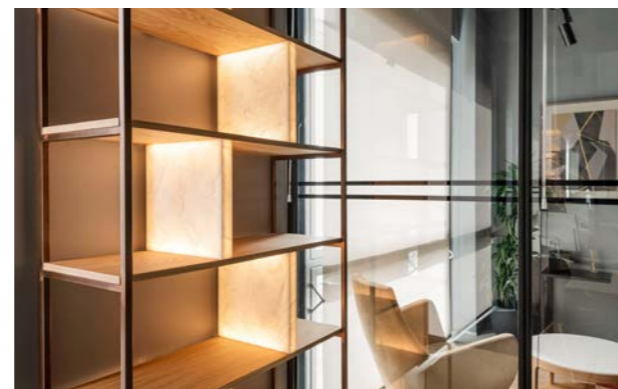

Esthétique et fonctionnel : l'élément central de ce showroom est à la fois une sculpture et une table de co-working.

Showroom Arredi Lab

Lieu : Comiso, Ragusa, Italie
Design : DFG Architetti Associati, Italie, dfgarchitetti.it
Fabrication : Arredi Lab by Porte Più, Italie, arredilab.net
Fournisseur HIMACS : Primek di Paola Provenzano
Matériau : HIMACS Alpine White

La capacité à exploiter la lumière de différentes manières est l'une des propriétés spécifiques d'HIMACS : les surfaces géométriques de ce bureau aux allures de sculpture sont éclairées sous différents angles pour en magnifier son design. Les propriétés de conception presque illimitées d'HIMACS permettent de concrétiser les designs les plus audacieux.

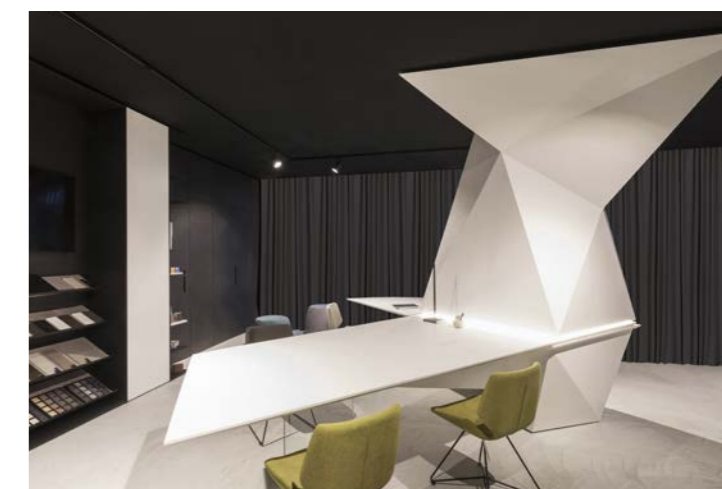



Cinéma Pathé de Leeuwarden

Lieu : Leeuwarden, Pays-Bas
Design : Pathé Paris, France
Fabrication : Van Der Plas Meubel & Project BV, Les Pays-Bas, vanderplas.biz
Fournisseur HIMACS : Baars & Bloemhoff
Matériau : HIMACS Alpine White, Banana

Au cinéma, c'est traditionnellement la lumière qui tient le haut de l'affiche

Le cinéma est un lieu où la magie opère, tout en étant un lieu très fréquenté. Ces deux facteurs entraînent des exigences auxquelles HIMACS répond sans difficulté. Les comptoirs et les éléments muraux colorés rappellent les cinémas américains des années 50. Ils sont extrêmement faciles à nettoyer et résistent à la saleté et aux germes grâce à la finition sans joints et à la non porosité du matériau.



Les numéros des salles incrustés, sont éclairés par l'arrière pour faciliter l'orientation de manière discrète.



AOK, comptoir d'accueil

Lieu : Nuremberg, Allemagne
Design : Aura GmbH
Fabrication : coopération entre plusieurs ateliers Bodenschlägel GmbH & Co. KG, Bezold GmbH & Co. KG, Bert Lenz Möbelmanufaktur GmbH
Fournisseur HIMACS : Klöpfer Surfaces
Matériau : HIMACS Alpine White

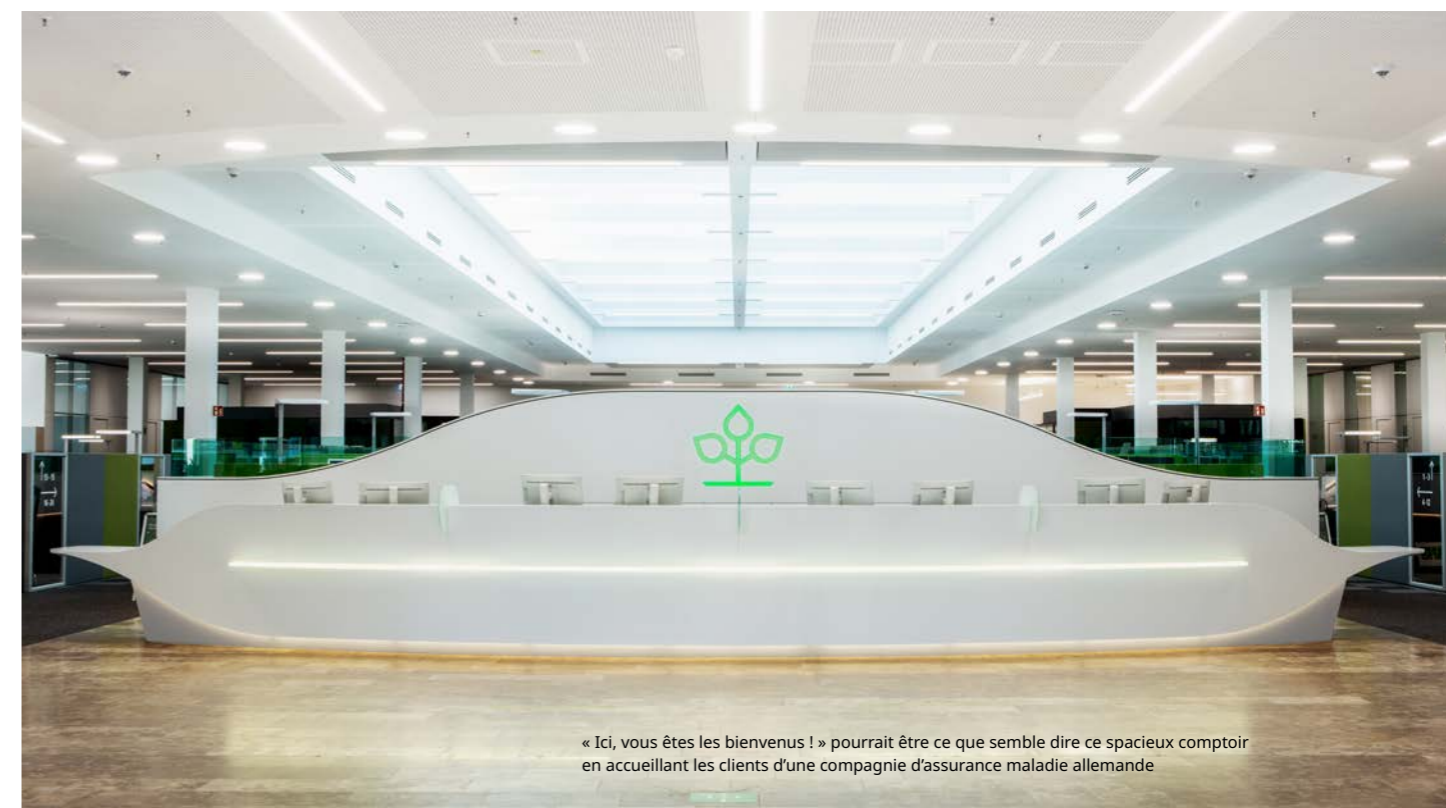

« Ici, vous êtes les bienvenus ! » pourrait être ce que semble dire ce spacieux comptoir en accueillant les clients d'une compagnie d'assurance maladie allemande



Un ambassadeur de marque dynamique pour une première impression incomparable

Lorsqu'un bâtiment exige un matériau qui peut être traité à grande échelle et en toute confiance, HIMACS s'impose comme solution. Son ondulation élégante, associée à un éclairage subtil et le logo de la marque incrusté au centre, donnent à ce comptoir d'accueil un véritable sentiment de qualité.

Commerce et expositions

Dans le commerce de détail en particulier, il va de soi qu'aucun compromis ne peut être fait en termes de qualité. HIMACS répond parfaitement aux contraintes imposées aux environnements commerciaux en offrant des possibilités d'agencement et de signalétique illimitées.

Salon de coiffure Denny K

Lieu : Berlin, Allemagne

Design : Poschmann Design GmbH, Allemagne, poschmann-design.de

Fabrication : Holztec Innenausbau GmbH, Allemagne, tb-berndt.de

Fournisseur HIMACS : Klöpfer Surfaces

Matériau : HIMACS Black

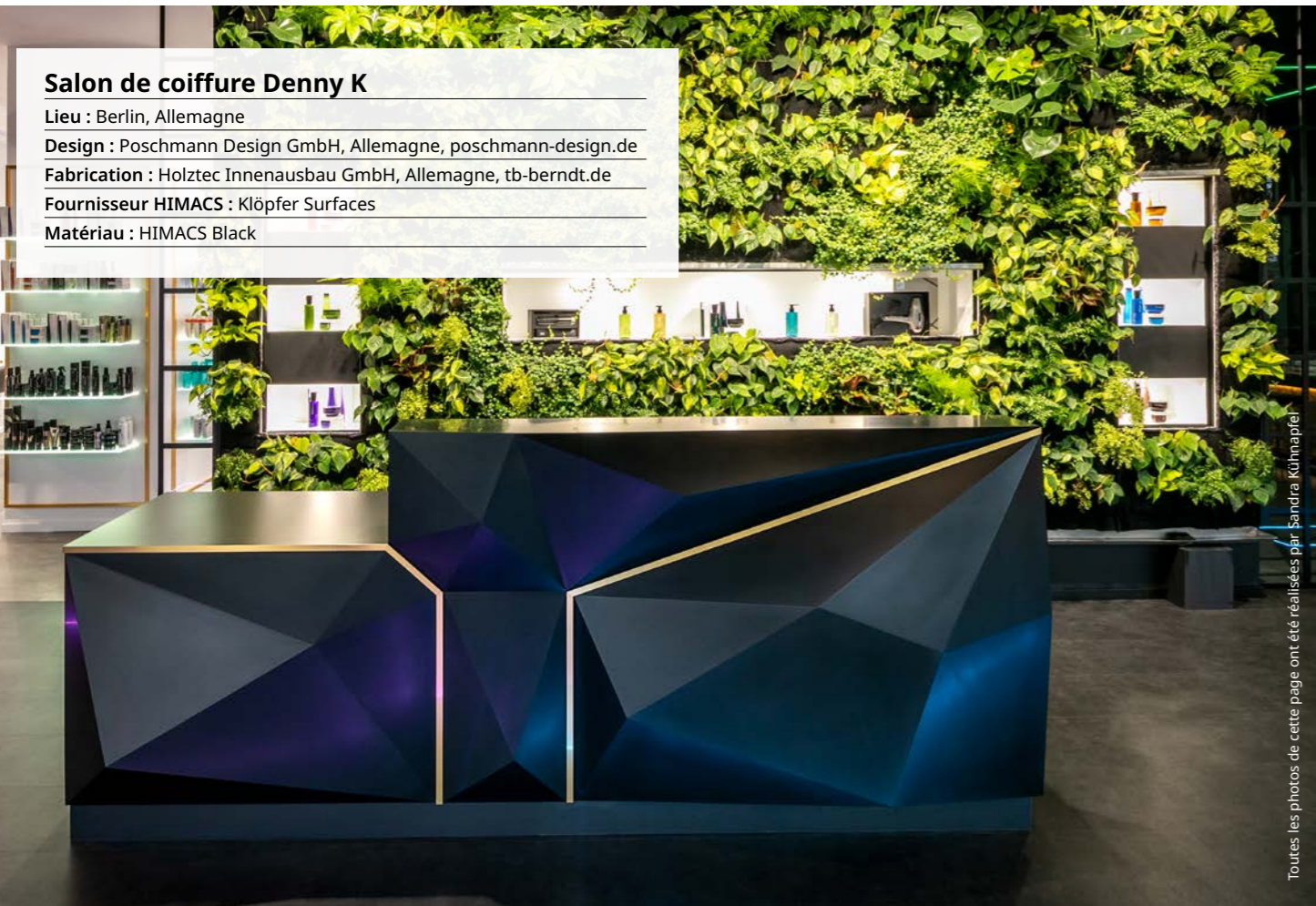

Toutes les photos de cette page ont été réalisées par Sandra Kuhnapfel

Le jeu de formes modernes et géométriques de cet élégant comptoir noir aux rebords rehaussés d'or, contraste avec le mur floral en arrière-plan. Son comptoir en HIMACS donne à cette pièce du relief et du caractère.



Un charmant jeu de contrastes : le comptoir anguleux allie noblesse et fonctionnalité.



La marque de design scandinave Muuto s'appuie sur l'esthétique d'HIMACS

Dans le cadre d'une utilisation commerciale, les propriétés essentielles de l'HIMACS sont cruciales : le matériau est extrêmement durable, robuste et résistant à l'usure, aux intempéries, au feu et aux rayons UV. Sa surface non poreuse rend HIMACS complètement imperméable et facile à nettoyer, tandis que sa finition sans joints apparents lui donne un aspect lisse et uniforme et empêche la saleté, les bactéries et les virus de s'y déposer. Bref, toutes ces qualités ont inspiré les designers de Muuto.

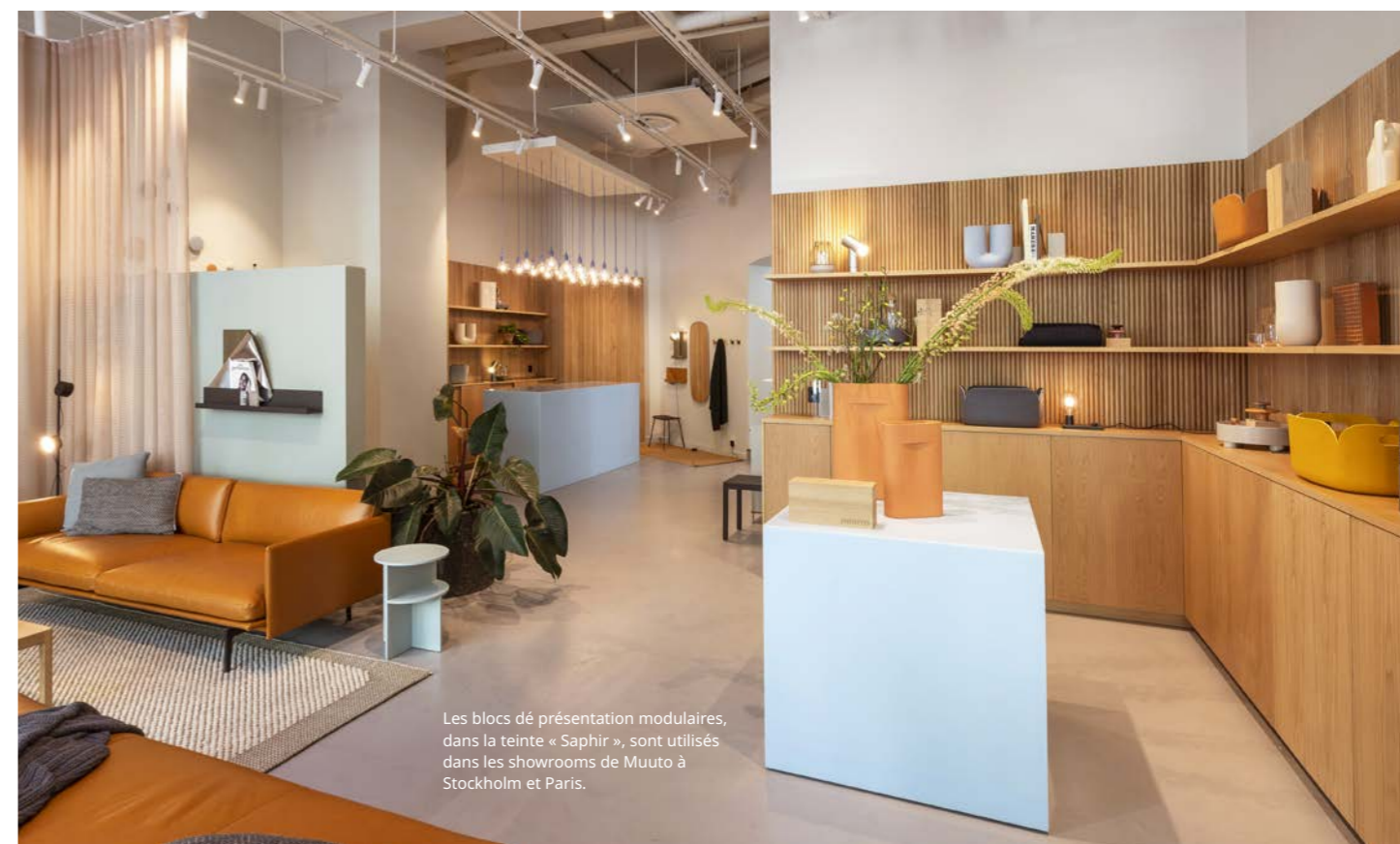
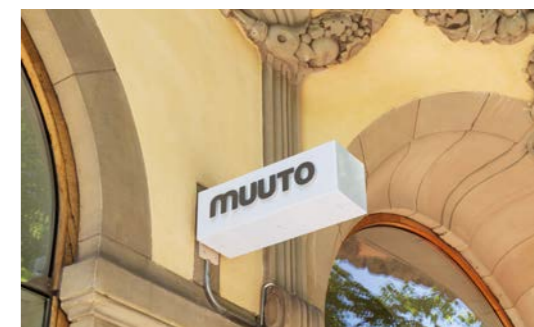

Les blocs de présentation modulaires, dans la teinte « Saphir », sont utilisés dans les showrooms de Muuto à Stockholm et Paris.

Toutes les photos de cette page ont été réalisées par Muuto



Vaisseaux amiraux de Muuto

Lieu : Paris et Stockholm

Design : Muuto, muuto.com

Matériau : HIMACS Sapphire and Alpine White



HIMACS maîtrise aussi bien les petits que les grands espaces

Il ne s'agit pas d'une question de taille, mais de conception et de travail de qualité. Même dans un espace limité, HIMACS fait valoir beaucoup de ses avantages. Ici, la disposition individuelle des plateaux de rangement, la couleur discrètement accentuée du comptoir et les présentoirs de produits rétroéclairés confèrent à ce comptoir de salon de coiffure son caractère unique.

Salon de coiffure

Lieu : Berlin, Allemagne

Design & Fabrication : Frank Kaiser
Objekteinrichtungen, Allemagne,
kaiser-objekt.de

Fournisseur HIMACS : Klöpfer Surfaces

Matériau : HIMACS Alpine White, Opal



Toutes les photos de cette page ont été réalisées par Sandra Köhnapfel



Le rétro-éclairage de la paroi arrière crée une scène parfaite pour les produits exposés.



Toutes les photos de cette page ont été réalisées par A.M.O.S. DESIGN s.r.o.

Les bordures incurvées du mobilier et des jardinières structurent avec précision ce vaste espace.

Le mobilier et les jardinières de cette aire de restauration d'un centre commercial moderne sont tous fabriqués en HIMACS Alpine White. Comme invitation à la pause, ils servent à la fois de banc et de tablette. Pour un tel usage, rien ne vaut HIMACS. Robuste, facile à nettoyer et même à réparer si le pire devait arriver.



Centre commercial Nivy

Lieu : Bratislava, Slovaquie

Design : Siebert Talass, sieberttalass.com,
developed by HB reavis Slovaquie

Fabrication : A.M.O.S. Design s.r.o.,
République tchèque, amosdesign.eu

Fournisseur HIMACS : Polytrade CE, s.r.o.

Matériau : HIMACS Alpine White

Façades et revêtements muraux

La qualité supérieure d'HIMACS le rend idéal pour une utilisation en façade, bardage, et revêtements muraux.

Centre commercial Spektrum

Lieu : Prague, République tchèque

Design : Chapman Taylor Architects, République tchèque, chapmantaylor.com

Fabrication : A.M.O.S. Design s.r.o., République tchèque, amosdesign.eu

Fournisseur HIMACS : Polytrade CE, s.r.o.

Matériau : HIMACS Alpine White

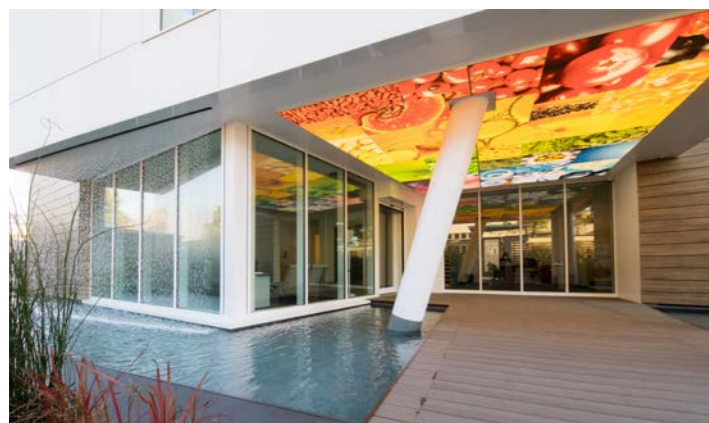

Pour la société « LongLife », HIMACS était le choix parfait en raison de son extrême résistance aux influences extérieures. Grâce à sa surface homogène et non poreuse, le matériau résiste à l'humidité, aux rayons UV et aux fluctuations de température. Et cette décision n'a été rendue que plus facile du fait qu'HIMACS a été le premier matériau solid surface sur le marché à être certifié ATE (Agrément Technique Européen) pour les façades extérieures, dans sa couleur Alpine White S728.

Siège de LongLife

Lieu : Peschiera Borromeo (Milan), Italie

Design : Fernando Fantetti, Italie

Fabrication : Andreoli Srl, Italie, andreolisrl.com

Fournisseur HIMACS : Arplast Laminati Srl

Matériau : HIMACS Alpine White



Ce centre commercial de Prague, en République tchèque, a été entièrement reconstruit. L'extérieur joue un rôle majeur dans cette nouvelle apparence : les façades en HIMACS Alpine White rayonnant donnent au bâtiment une finition moderne et attrayante.



Hôtellerie et restauration

HIMACS crée des chefs-d'oeuvre visuels, sensationnels, dans les bars les plus tendance, les restaurants les plus haut de gamme et les discothèques les plus prisées. Pour les chaînes hôtelières, ou autres, actives sur le plan international, LX Hausys propose un service après-vente à l'échelle mondiale grâce à son réseau de partenaires.



Projet le plus innovant



Un lieu féérique, de lumière et de légèreté

Là où le design et l'art fusionnent, se créent des espaces qui communiquent par l'émotion. Les architectes de ce magnifique bar ont réussi de la meilleure façon qui soit. Les clients deviennent partie intégrante du spectacle, se délectant du fabuleux environnement art déco et des effets de lumière spectaculaires. HIMACS est un élément décisif de cette expérience client : sa translucidité magique, son toucher doux et l'ensemble de ses propriétés dans l'univers gastronomique en ont facilité son choix.

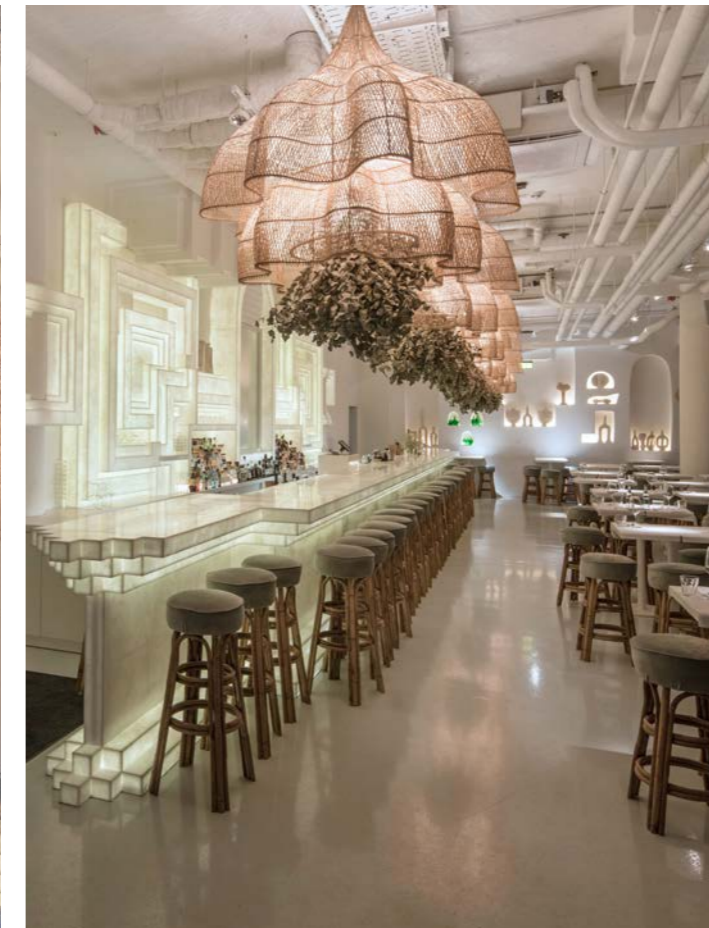

Bar Paradise Now

Lieu : Dusseldorf, Allemagne

Design : Moritz von Schrötter, Charles Bals, Walid El Sheikh

Fabrication : Schreinerei Karl Heller GmbH, Allemagne, schreinerei-heller.de

Fournisseur HIMACS : Becher GmbH & Co. KG

Matériau : HIMACS Ispani, Arctic White, Black

L'élégance du rétro-éclairage est encore renforcée par la texture douce de la teinte Ispani.

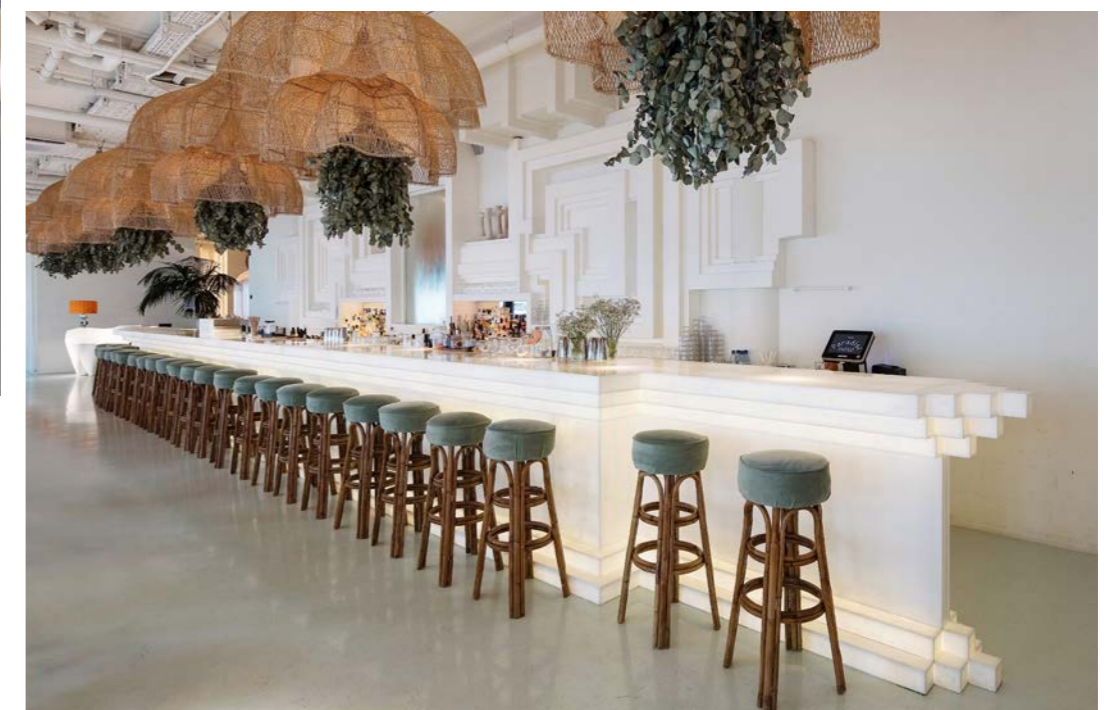

Toutes les photos de cette page ont été réalisées par Rainer Rehfeld

Bar-espresso 1841

Lieu : Glasgow, Écosse

Design : Susanne Sharif, Écosse

Fabrication : Simon Harlow, Écosse

Fournisseur HIMACS : James Latham

Matériau : HIMACS Terrazzo Classico



Un espresso sur HIMACS !

La société Thomsons Coffee Roasters a été fondée à Glasgow, en Écosse, en 1841. Le nouveau café et bar à espresso de la marque de torréfaction est un mélange réussi d'éléments modernes, minimalistes et traditionnels. Réalisé en HIMACS, dans la couleur Terrazzo Classico, le comptoir complète parfaitement les détails de ces matériaux traditionnels que sont le bois et le verre. Outre l'esthétique, ce sont aussi l'hygiène, la propreté et la facilité d'utilisation qui avaient la plus haute importance pour les propriétaires.



El Txoko de Martín

Lieu : Palma, Majorque, îles Baléares, Espagne

Design : Juan Chito, Espagne

Fabrication : Sublime - Grup Concord, Espagne, concordimpresion.com

Fournisseur HIMACS : Panelwork

Matériau : HIMACS Alpine White

La cuisine des stars rencontre l'art high-tech

Les peintures murales de ce restaurant espagnol haut de gamme ont été réalisées sur des panneaux en HIMACS de couleur « Alpine White » par un procédé raffiné de sublimation. Ce procédé consiste à transférer des impressions numériques sur le matériau à l'état gazeux, en appliquant une pression et une chaleur contrôlées dans des fours spéciaux. Les images sont ainsi entièrement intégrées dans le matériau afin de garantir la robustesse de cette œuvre d'art. La surface entièrement lisse d'HIMACS garantit une finition parfaite de la couleur.



Lorsque les clients entrent dans ce nouveau restaurant à l'atmosphère décontractée du chef étoilé espagnol Berasategui, les motifs sportifs des peintures murales attirent immédiatement leur attention.



German Doner Kebab

Lieu : Royaume-Uni

Design : O1 Creative, Royaume-Uni,
o1creative.com

Fabrication : Paradigm Woodworking
Specialists, Royaume-Uni

Fournisseur HIMACS : James Latham

Matériau : HIMACS Cima



Toutes les photos de cette page ont été réalisées par Peter Heaps

Un Kebab digne de ce nom mérite un environnement à la hauteur

HIMACS Cima est une couleur qui s'inscrit parfaitement dans la tendance actuelle du design naturel. Ici, les surfaces des tables et certaines parties des revêtements muraux en Cima sont associées à de la pierre naturelle, du bois et du cuir. HIMACS est le matériau parfait pour les zones de trafic intense, et son ultra-propreté est idéale pour les endroits nécessitant une hygiène irréprochable.



Une finition très brillante a été choisie pour les tables afin d'apporter encore plus d'élégance à l'ensemble.



Extérieurs, mobilier et éclairage

Des accents design et une fonctionnalité maximale : les experts en mobilier et en éclairage choisissent HIMACS lorsque l'extraordinaire est attendu. Et pour les espaces intérieurs et extérieurs, HIMACS supporte parfaitement toutes les conditions météorologiques, ainsi que les UV. Ce matériau a passé tous les tests nécessaires pour une sélection de couleurs, prouvant ainsi qu'une qualité exceptionnelle défie les conditions extérieures les plus difficiles.



Photographies par © Daniel Robles

Les bonnes solutions sont parfois si simples ! Cette table basse chic a été fabriquée à partir d'une pièce rectangulaire en HIMACS thermoformé, avec un motif découpé à la machine CNC pour une pièce design authentique.

Arche

Lieu : Royan, France

Design & Fabrication : Kazéhana & Tuillière,
France, kazehana-tuilliere.com

Fournisseur HIMACS : Planacryl

Matériau : HIMACS Alpine White



Photographies par Denis Bibbal Artgrafik Media Production

Palma

Lieu : Vaux sur Mer, France

Design & Fabrication :
Kazéhana & Tuillière, France,
kazehana-tuilliere.com

Fournisseur HIMACS : Planacryl

Matériau : HIMACS Alpine White

Cette colonne est une pièce artisanale dans le meilleur sens du terme : le dessin des épis de maïs a été tracé à la main et fraisé dans la masse grâce à une technologie CNC. Parfaitement mise en lumière, cette sculpture extérieure d'ambiance est une véritable œuvre d'art.



Photographies par Helmut Specht

Baby-foot

Lieu : Raisting, Allemagne

Design : Kersteiner Schreiner Meisterschule
München / Dreer+Graf / Simon Heinold, Allemagne,
meisterschule-schreiner.de

Fabrication : Dreer+Graf, Allemagne, dreer-graf.de

Fournisseur HIMACS : Klöpfer Surfaces

Matériau : HIMACS Alpine White

Ce n'est pas un hasard si c'est dans une école de menuiserie allemande que se trouve ce baby-foot. Parfaitement lisse et doux au toucher, HIMACS a rendu possible le design incurvé du cadre de support.

Santé

Dans les hôpitaux et laboratoires, aucune concession n'est possible en matière de propreté et d'hygiène. Tous les matériaux employés doivent donc respecter les normes de qualité les plus strictes. Ses certifications internationales pour sa résistance à la saleté, aux agents pathogènes et à de nombreux produits chimiques font d'HIMACS un matériau de premier choix dans le domaine médical.



Zahnärzte am Stadtpark

Lieu : Hambourg, Allemagne

Design & Fabrication : Oer Inneneinrichtungs- und Ladenbau GmbH, Allemagne, oer.de

Fournisseur HIMACS : Becher GmbH & Co. KG

Matériau : HIMACS Arctic White, Urban Concrete

Lorsque design et affectation parlent la même langue

Un cabinet dentaire doit répondre à des normes d'hygiène très strictes : les surfaces des paillasse de laboratoire et du mobilier de traitement, qui sont soumises à des contraintes mécaniques et chimiques, sont donc réalisées en HIMACS. Dans le vaste espace d'accueil, qui reprend le thème visuel de la « dent », HIMACS rend l'ambiance immaculée et accueillante.



Hygiène, convivialité, accueil

Au sein d'un cabinet médical, la réception a pour mission de donner une bonne première impression. C'est là que se transmettent subtilement les notions de professionnalisme, d'amabilité et de bon goût que, consciemment ou inconsciemment, chaque client perçoit. Dès l'entrée, le comptoir de ce cabinet dentaire dégage luminosité, hygiène et perfection. Le bandeau rétroéclairé et l'émission de lumière indirecte sur le sol confèrent au mobilier du comptoir central un charisme particulier.

Cabinet dentaire

Lieu : Immenreuth, Allemagne

Design & Fabrication : Bezold GmbH & Co. KG, Allemagne, bezold-innenausbau.de

Fournisseur HIMACS : Klöpfer Surfaces

Matériau : HIMACS Alpine White



Outre le prédominant comptoir d'accueil, HIMACS est utilisé dans de nombreux endroits : comme mobilier d'étagère, mais aussi dans les laboratoires et les salles de traitement.

Éducation et lieux culturels

L'extrême robustesse et la facilité d'entretien de HIMACS sont des incontournables quand il s'agit de résister à la vie quotidienne dans les écoles maternelles ou primaires, les collèges, les universités et autres institutions publiques.



Toutes les photos de cette page ont été réalisées par Peter Schrijnen 2021 - Province Limburg : www.Limburg.nl - OMA - The Image of Europe

Entre espace et surface

Lieu : Biennale, Venise, Italie

Design : Ludovico Bomben, Italie, ludovicobomben.com

Fabrication : Dform SRL - THEKE, Italie, dform.it

Matériau : HIMACS Alpine White

Les frontières entre l'art et l'architecture se confondent lorsque des artistes de renom tels que Ludovico Bomben travaillent artistiquement avec HIMACS, comme ce fut le cas pour la Biennale d'architecture. Ici, HIMACS sert de « toile » pour ses objets, faits de feuilles d'or et d'autres matériaux.

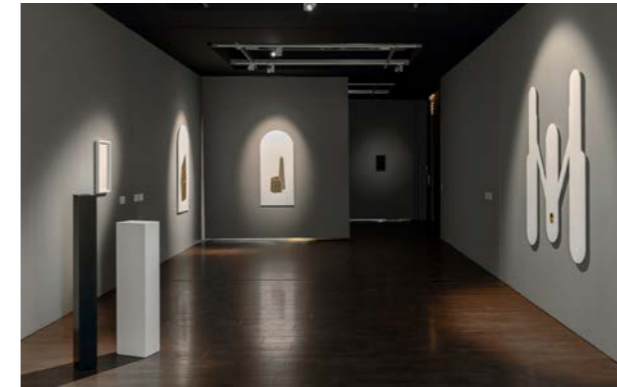

Exposition sur le traité de Maastricht

Lieu : Maastricht, Pays-Bas

Design : Maurice Mentjens, Pays-Bas, mauricementjens.com

Fabrication : Curfs Interieurbouw, Pays-Bas, curfsinterieurbouw.nl

Fournisseur HIMACS : Baars & Bloemhoff

Matériau : HIMACS Ivory White

Dans un lieu chargé d'histoire, on s'en remet à HIMACS

Les pièces de designers contemporains de Maastricht retracent les grands moments de l'histoire européenne. Le mobilier est un mélange de fonctionnalité et d'esthétique minimaliste, tout en faisant preuve d'ambition. HIMACS permet à la fois de résister à l'usure des zones à fort trafic, mais aussi de mettre en valeur les rêves les plus fous des designers.



Experimenta

Lieu : MS experimenta, Allemagne

Design : zwo/elf, zwo-elf.de - Schreinerei Wimmer-Huber (Interior fittings), wimmer-huber.de

Fabrication : Hasenkopf Industrie Manufaktur, Allemagne, hasenkopf.de

Fournisseur HIMACS : Klöpfer Surfaces

Matériau : HIMACS Midnight Grey

Là où de jeunes esprits expérimentent avec leur cœur et leurs mains, un matériau robuste est nécessaire.

« Experimenta » invite les jeunes à participer à des expériences techniques. Il s'agit de bricoler, tester, construire et fabriquer. Ici, seuls les matériaux solides, durables, aux finitions parfaites, et faciles à entretenir et à réparer, prévalent.



Espaces de vie

Tous les matériaux utilisés dans les espaces résidentiels se doivent d'être sélectionnés avec le plus grand soin, d'autant qu'ils seront sollicités au quotidien. La garantie de 15 ans auprès d'un fabricant du Quality Club assure des installations durables et de grande qualité.



Le grand îlot de cuisine avec un plan de travail en HIMACS est la pièce maîtresse de ce loft spectaculaire au cœur d'Amsterdam.

Kerkstraat Loft

Lieu : Amsterdam, Pays-Bas

Design : Standard Studio, Pays-Bas, standardstudio.nl

Fabrication : Brandsing Meubelmakers, Pays-Bas, brandsing.nl

Fournisseur HIMACS : Baars & Bloemhoff

Matériau : HIMACS Alpine White

Autrefois école de ballet, aujourd'hui loft spacieux
L'espace cuisine du loft a été conçu pour privilégier la convivialité. Son îlot de cuisine, exceptionnellement grand, avec un plan de travail en HIMACS Alpine White, constitue le point central de cet appartement. Il combine la robustesse caractéristique du style loft avec la décontraction d'un centre de communication chaleureux et attrayant, tout ceci sans oublier les caractéristiques pratiques et hygiéniques d'HIMACS, exigées par cette jeune famille et son mode de vie dynamique.



Cuisines

Les ingrédients, tout comme le matériau sur lequel ils sont préparés, jouent un rôle clé dans la conception d'un repas de qualité. Grâce à la technologie Thermalcure, HIMACS offre une surface non poreuse, résistante aux salissures ainsi qu'aux produits de nettoyage, idéale pour l'utilisation de la cuisine au quotidien.



Photographies par Andreas Laabs

Cuisine privée

Lieu : Berlin, Allemagne

Design : Anna Nibell, Allemagne, studioanna.de

Fabrication : GRAICHEN Bau- und Möbelwerkstätten, Allemagne, graichen-gmbh.eu

Fournisseur HIMACS : Klöpfer Surfaces

Matériau : HIMACS Intense Ultra Dark Grey

Si vous souhaitez une cuisine vraiment sombre, vous avez besoin de matériaux qui sont également adaptés à ce lieu

Traditionnellement, la cuisine est l'endroit où l'on rencontre les normes les plus élevées en matière de design et de fonctionnalité. Ce projet d'un architecte berlinois est radical à tous égards. Les meubles fonctionnels dans un gris foncé profond sont élégants et ne laissent rien à désirer en termes de fonctionnalité. Évier encastré, surface compatible avec les aliments, facile à nettoyer, agréable au toucher.

En ce lieu, l'ancien et le moderne se conjuguent

L'ameublement des bâtiments historiques est toujours un défi... mais aussi source de grande satisfaction lorsque l'alchimie fonctionne. C'est le cas ici : ce bâtiment historique en grès devait être modernisé et doté d'une technologie de pointe. C'est précisément ce que procure l'installation en HIMACS dans la cuisine. Le remarquable revêtement mural donne à cette pièce son aspect moderne tout en étant extrêmement facile à entretenir. L'îlot de cuisine massif avec son plan de travail ne présentant aucun joint visible, est donc totalement hygiénique, à l'abri des germes et de la saleté. De plus, le nettoyage est d'une simplicité extrême : un chiffon humide et un produit de nettoyage doux suffisent.

Cuisine privée

Lieu : Ostuni, Italie

Design & Fabrication : Pirkelmann + Schmidt, Allemagne, pirkelmann-schmidt.de

Fournisseur HIMACS : Klöpfer Surfaces

Matériau : HIMACS Alpine White



Photographies par Pirkelmann + Schmidt



Stoke Newington House

Lieu : Londres, Royaume-Uni

Design : Maison : Material Works Architecture. Cuisine : Voeg Ltd.

Fabrication : Voeg Ltd, Royaume-Uni

Fournisseur HIMACS : James Latham

Matériau : HIMACS Ivory White

Des matériaux de qualité. Tout ce qu'il y a de mieux pour cette cuisine : un sol en béton poli, du chêne naturel et, bien sûr, HIMACS pour les plans de travail, les crédences et l'îlot.

Extension de cuisine moderne

Cette extension de cuisine met l'accent sur l'éclat chaleureux de tons naturels de grande qualité. Les éléments de cuisine contemporains, sans poignée, sont complétés par les plans de travail en HIMACS Ivory White, choisi autant pour sa facilité de nettoyage que sa finition élégante et attrayante. L'HIMACS est le matériau idéal pour les plans de travail de cuisine, car il est non poreux, extrêmement facile à nettoyer d'un simple coup de chiffon humide et peut être assemblé sans joints apparents, ce qui signifie que la saleté et les germes n'ont pas de prise.



Toutes les photos de cette page ont été réalisées par Gautier Houba

Cuisine privée

Lieu : Nieuwe Wetering, Pays-Bas

Design & Fabrication : Design & Meer, Pays-Bas, design-en-meer.nl, Studio Doorbakken

Fournisseur HIMACS : Baars & Bloemhoff

Matériau : HIMACS Alpine White

Le Mix & Match est une spécialité d'HIMACS !

Des poutres en bois massif, des carreaux gris, de la faïence éclatante aux couleurs aquatiques et HIMACS dans sa version Alpine White. Cette spacieuse cuisine lumineuse est un harmonieux mélange de tous ces matériaux, HIMACS apportant ses propriétés hygiéniques et sa facilité d'entretien, tout en ajoutant une touche design à cette ferme reconvertie.

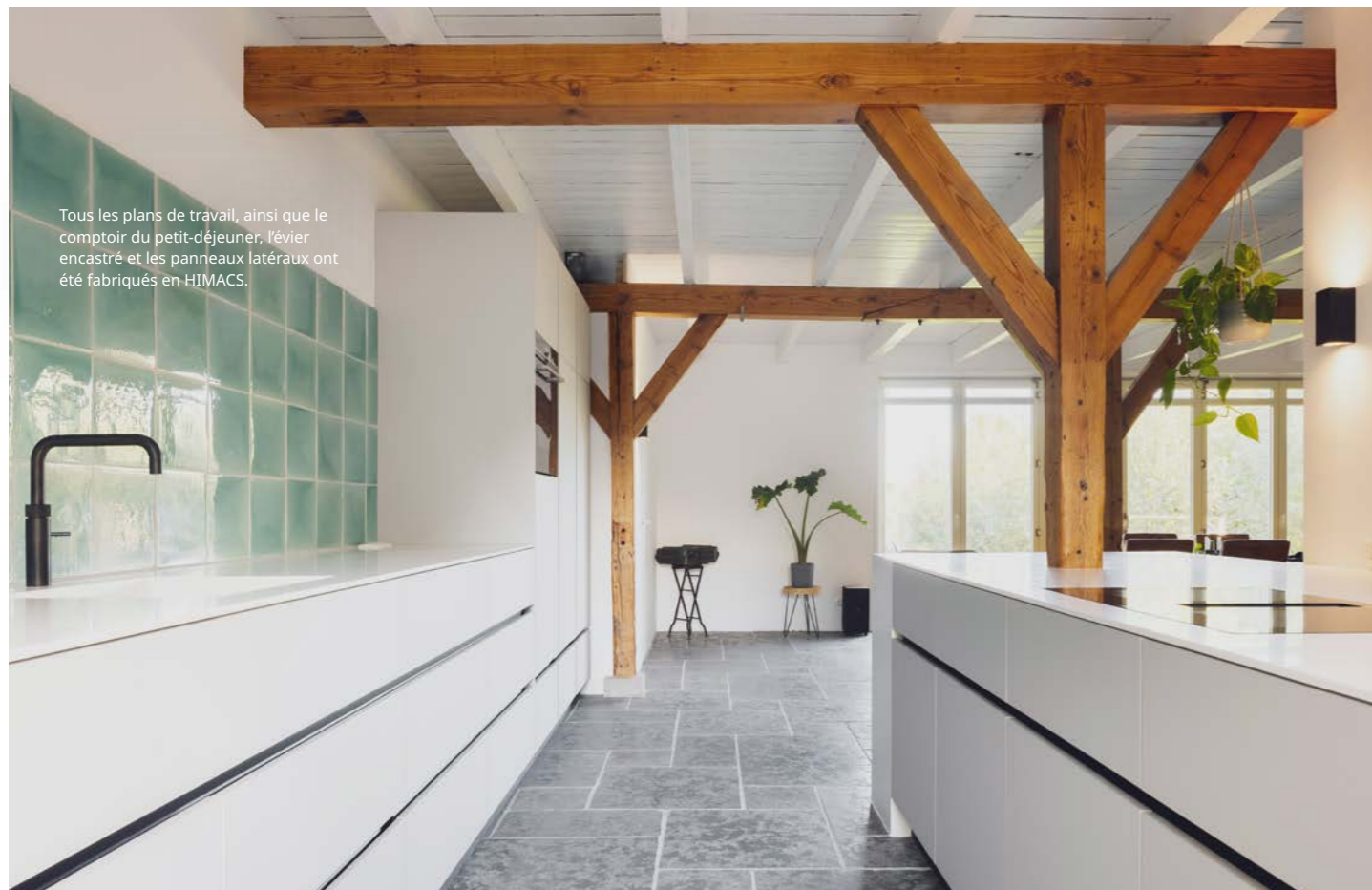

Tous les plans de travail, ainsi que le comptoir du petit-déjeuner, l'évier encastré et les panneaux latéraux ont été fabriqués en HIMACS.



Toutes les photos de cette page ont été réalisées par Denis Dalmasso



Cuisi

Lieu : F

Design :

Fabrication :

Fournisseur H

Matériau : HIMACS Ispani

Parce qu'une cuisine n'a pas forcément besoin de ressembler à une cuisine

L'élément central de cette cuisine créative et de grande qualité est son îlot de cuisson : le plan de travail, qui s'étend sur toute la largeur et partiellement sur les côtés, accueille l'évier, la plaque de cuisson et une zone de rangement cachée pour les épices, tout en constituant le point central de communication de la pièce. La base de l'îlot s'amincit vers le bas, communiquant une impression de légèreté. Le mélange spectaculaire de couleurs des deux teintes HIMACS Ispani et Peanut Butter est mis en valeur par l'incrustation en laiton pour un effet spectaculaire.



La fabrication haute précision d'HIMACS permet d'intégrer dans le plan de travail ce porte-épices escamotable.



Salles de bains

Grâce à sa surface imperméable et à sa vaste gamme de vasques de haute qualité, HIMACS est tout naturellement prédestiné à une utilisation dans les salles de bains. La texture chaude et plaisante du matériau associée à sa facilité d'entretien font d'HIMACS le matériau parfait pour cet espace de détente et de bien être.

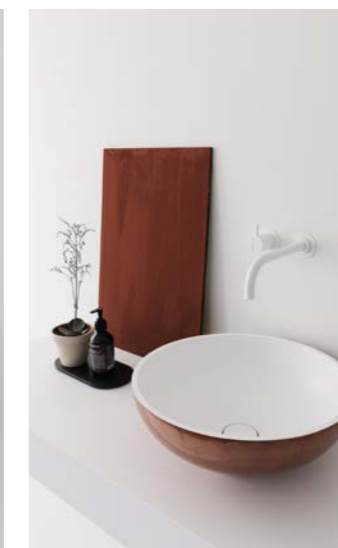

Noon, finition cuivre

Design : Marike Andeweg, Not Only White, Pays-Bas, notonlywhite.com

Fabrication : Roskopf + Partner AG, Allemagne, roskopf-partner.com

Matériau : HIMACS Alpine White

Le partenariat créatif de longue date entre Not Only White et HIMACS a donné naissance à un nouvel objet de design spectaculaire : ce nouveau modèle Noon est la plus petite vasque ronde de cette collection et se caractérise par son revêtement en cuivre novateur. La technologie Synergy 3D applique le revêtement cuivré ultrafin par impression 3D.

Collection de meubles Defra

Lieu : Milicz, Pologne

Design : Internal studio project

Fabrication : Biuro Styl, Pologne, biuro-styl.pl

Fournisseur HIMACS : Patron-Bis

Matériau : HIMACS Gemini, Sanremo

Une coiffeuse est un meuble que l'on pourrait presque qualifier d'intime. Il est particulièrement important qu'elle présente un aspect discret et noble, un toucher agréable et des propriétés hygiéniques parfaites. La teinte Gemini Sanremo rappelle les surfaces des meubles anciens, tout en offrant cette importante utilité fonctionnelle.



Showroom de vasques

Lieu : Hambourg, Allemagne

Design : FLAGSTONE Hamburg, Allemagne, flagstone-hamburg.de

Fabrication : Markmann & Sabban Objekteinrichtung, Allemagne, markmann-sabban.de

Fournisseur HIMACS : Klöpfer Surfaces

Matériau : HIMACS Alpine White



Le design épuré de cette vasque a tout pour plaire

Parfois, un seul meuble suffit à changer toute une pièce. Ici, les proportions de cette vasque confèrent à la pièce une élégance et un effet saisissant. Les bords avant et arrière servent de rail pour le plateau multifonction en érable. L'évacuation est astucieusement dissimulée par un couvercle allongé, qui est également facile à retirer pour le nettoyage.



Toilettes publiques

Lieu : Lübeck, Allemagne

Design : Heske Hochgürtel Lohse | Architekten Part GmbH, Allemagne, heske-hochguertel-lohse-architekten.de

Fabrication : Krumbek & Staercker, Allemagne, krumbek-staercker.de

Fournisseur HIMACS : Klöpfer Surfaces

Matériau : HIMACS Star Queen

Les panneaux latéraux, les vasques et les plans de ces sanitaires publics sont tous fabriqués en HIMACS. Le résultat, c'est un lieu à l'apparence robuste et à l'entretien facile, avec des propriétés hygiéniques inégalées. Le tout rendu possible grâce à HIMACS.

Aéroports

Les bureaux, les comptoirs et les rayonnages des aéroports sont exposés à une utilisation intensive et constante. C'est ici que les propriétés de HIMACS se révèlent pleinement : facile à nettoyer et extrêmement robuste, grâce à sa technologie Thermalcure innovante.

Industrie maritime

Une nouvelle composition d'HIMACS issues des laboratoires high-tech de LX Hausys a été développée spécifiquement pour un usage dans la construction navale : HIMACS FR, qui s'est vu accorder la certification IMO module B et D conformément à la directive sur les équipements marins pour son incombustibilité et son caractère non propagateur de feu.

Toutes les photos de cette page ont été réalisées par © Deutsche Lufthansa AG, Photographe: Christian Laukemper

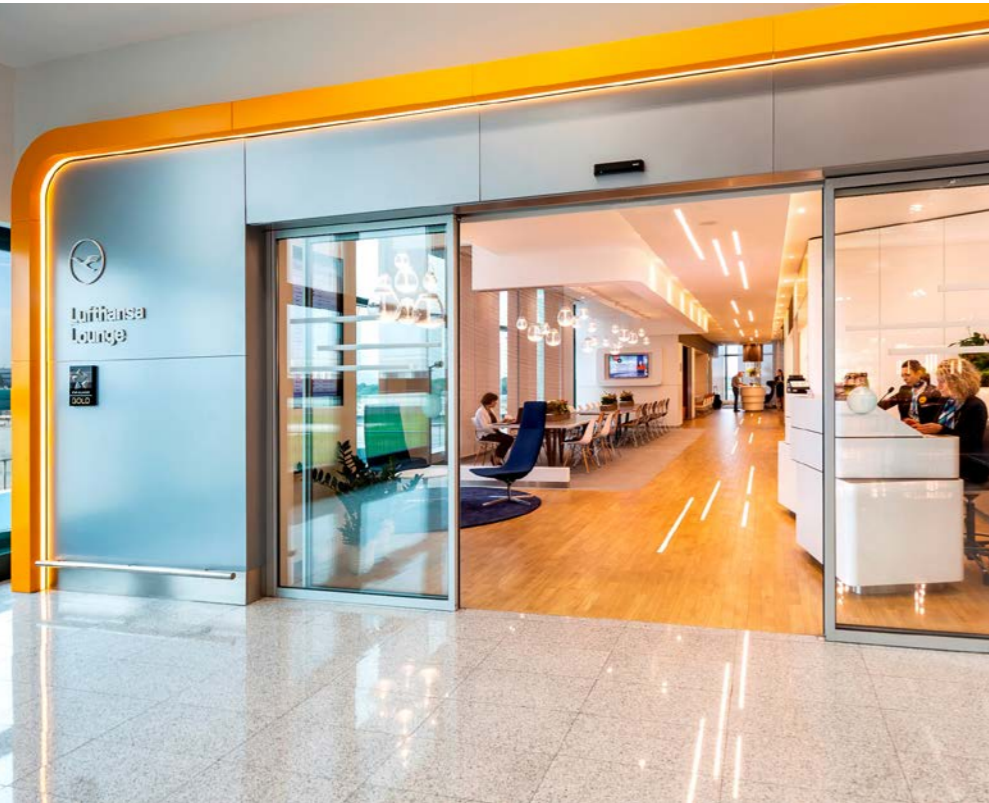

Salon Lufthansa de l'aéroport de Milan

Lieu : Milan, Italie

Design : Kitzig Interior Design GmbH, Bochum, kitzig.com

Fabrication : Baierl&Demmelhuber Innenausbau GmbH, Töging, Allemagne

Matériau : HIMACS, Alpine White, Lunar Sand

Grâce à sa durabilité et sa facilité d'entretien, HIMACS fait toujours une bonne première impression.



HIMACS est certifié par l'Organisation maritime internationale (OMI) conformément aux modules B et D de la directive MED (Marine Equipment Directive), qui confirme l'adéquation du matériau solid surface pour une utilisation en mer.

Toutes les photos de cette page ont été réalisées par Studio Borlenghi



Quand la qualité et le style sont mis en avant par la finesse des détails Lufthansa plébiscite HIMACS. La compagnie aérienne allemande s'appuie sur l'élégance et la fonctionnalité de ce matériau à l'aéroport de Francfort et, plus récemment, à celui de Malpensa à Milan. Les comptoirs de réception, les étagères, toutes les tables hautes ainsi que les partitions de zones fixées au plafond et les équipements de restauration ont tous été réalisés en HIMACS.

Yacht EVO V8

Lieu : Italie

Design : Shipyard: Blu Emme Yachts S.R.L. Italie, evoyachts.com

Matériau : HIMACS Alpine White

Le salon intérieur-extérieur en haute mer

L'EVO-V8 est le nouveau navire amiral du constructeur italien de yachts Blu Emme Yachts. Impressionnant à tous égards, le salon est situé entre les espaces intérieurs et extérieurs. En faisant coulisser les immenses fenêtres, l'espace semble fusionner l'intérieur et l'extérieur. Le bar d'angle est doté d'un évier encastré dans le plan de travail fabriqué en HIMACS : sa polyvalence et ses propriétés particulières font d'HIMACS le matériau idéal pour les projets de construction navale.



Le meilleur de la dernière décennie

Ces dernières années, HIMACS a été de plus en plus demandé par les architectes et les designers : seule la meilleure qualité peut convaincre une clientèle exigeante comme celle-ci. Grâce à leurs compétences, leurs talents et à la qualité supérieure des matériaux et de la fabrication, HIMACS a permis de créer de véritables chefs-d'œuvre. Bien qu'ils ne soient pas nécessairement récents, ils continuent à inspirer les utilisateurs et les propriétaires. Vous en trouvez ici une sélection.



Händel Haus

Lieu : Halle, Allemagne

Design : Gerhards & Glücker, Allemagne, gerhardsgluecker.com

Fabrication : Möbel Damm, moebel-damm.de

Matériau : HIMACS Arctic White

Formes baroques en l'honneur d'un musicien

Cet édifice construit en l'honneur du grand musicien baroque Georg Friedrich Händel passe d'une réception empreinte de sobriété à un hall baroque plein d'opulence. HIMACS permet ici de combiner la splendeur des ornements et le subtil jeu de lumière.

Hotel Puerta America

Lieu : Madrid, Espagne

Design : from left to right: Christian Liaigre, France, christian-liaigre.fr – Ron Arad, Royaume-Uni, ronrad.co.uk – Zaha Hadid Architects, Royaume-Uni, zaha-hadid.com

Matériau : HIMACS Alpine White, Black, Fiery Red

19 architectes et designers renommés ont conçu cet hôtel... avec HIMACS bien entendu

Le résultat de leur travail est tout simplement époustoufflant, chaque pièce constituant un véritable chef-d'œuvre à elle seule. HIMACS était à leurs côtés à chaque étape du projet, inspirant les designers à créer les projets les plus audacieux.



Atlas Swimming Pool

Lieu : Paris, France

Design : Yonseux Architectes, France, yonseux.com

Fabrication : ASKA Interior, France, aska-interior.com

Matériau : HIMACS Arctic White

La nouvelle génération se jette à l'eau

Cette piscine intérieure dans une école parisienne a été conçue principalement avec HIMACS : des parties des murs extérieurs, le relief géométrique sur les murs, le sol anti-dérapant dans la zone des douches et de nombreux éléments isolés du mobilier ont tous été créés en HIMACS Arctic White. Son caractère parfaitement hygiénique et son aptitude au moulage d'une grande flexibilité sont des caractéristiques essentielles du matériau, qui confère aussi une atmosphère unique à cet espace.



Raiffeisen Bank Zürich

Lieu : Zurich, Suisse

Design : NAU Architecture, Suisse, Drexler Guinand Jauslin Architekten, Suisse, nau.coop, dgj.ch

Fabrication : Wallcovering patterns design: ROK, Rippmann Oesterle Knauss, Suisse, rok-office.com – Wallcovering and joinery: Glaeser Baden, Suisse, glaeser.ch

Matériau : HIMACS Alpine White

Des effets saisissants grâce à HIMACS

La Raiffeisen Bank de Zurich affiche les portraits d'anciens célèbres habitants de la ville, qui se distinguent au sein d'un découpage complexe de triangles de différentes tailles et du remarquable design de l'architecture intérieure dans son ensemble.

Sokcho House in White

Lieu : Inheung-ri, Toseong-myeon, Goseong-gun, Gangwon-do, République de Corée

Design : Woo-jin, LIM AEV Architectures, aev-architectures.com

Matériau : HIMACS Alpine White

Faites entrer la lumière

Cette maison est un jeu de lumière subtile rendu possible par l'utilisation d'HIMACS comme matériau de façade. Le rendu esthétique est fascinant : selon son intensité et son angle, la lumière peut être absorbée ou réfléchi, ce qui confère au projet Sokcho House une apparence presque mystique.



Un réseau de partenaires solide, pour vos idées les plus audacieuses.

Les architectes et designers ont des idées époustouflantes. Ils ont donc besoin d'artisans exceptionnels pour les réaliser avec HIMACS.

Contactez-nous pour être mis en relation avec notre réseau de distributeurs qui approvisionne plus de 5 000 transformateurs en Europe ainsi que nos nombreux centres de formation du Quality Club.

C'est notre façon de garantir la meilleure qualité, à tous les niveaux.

Nous pouvons également vous offrir la sécurité de notre service après-vente international grâce à nos experts HIMACS répartis dans le monde entier.

Tous les contacts de notre réseau sont disponibles sur :

himacs.eu
Because Quality Wins.

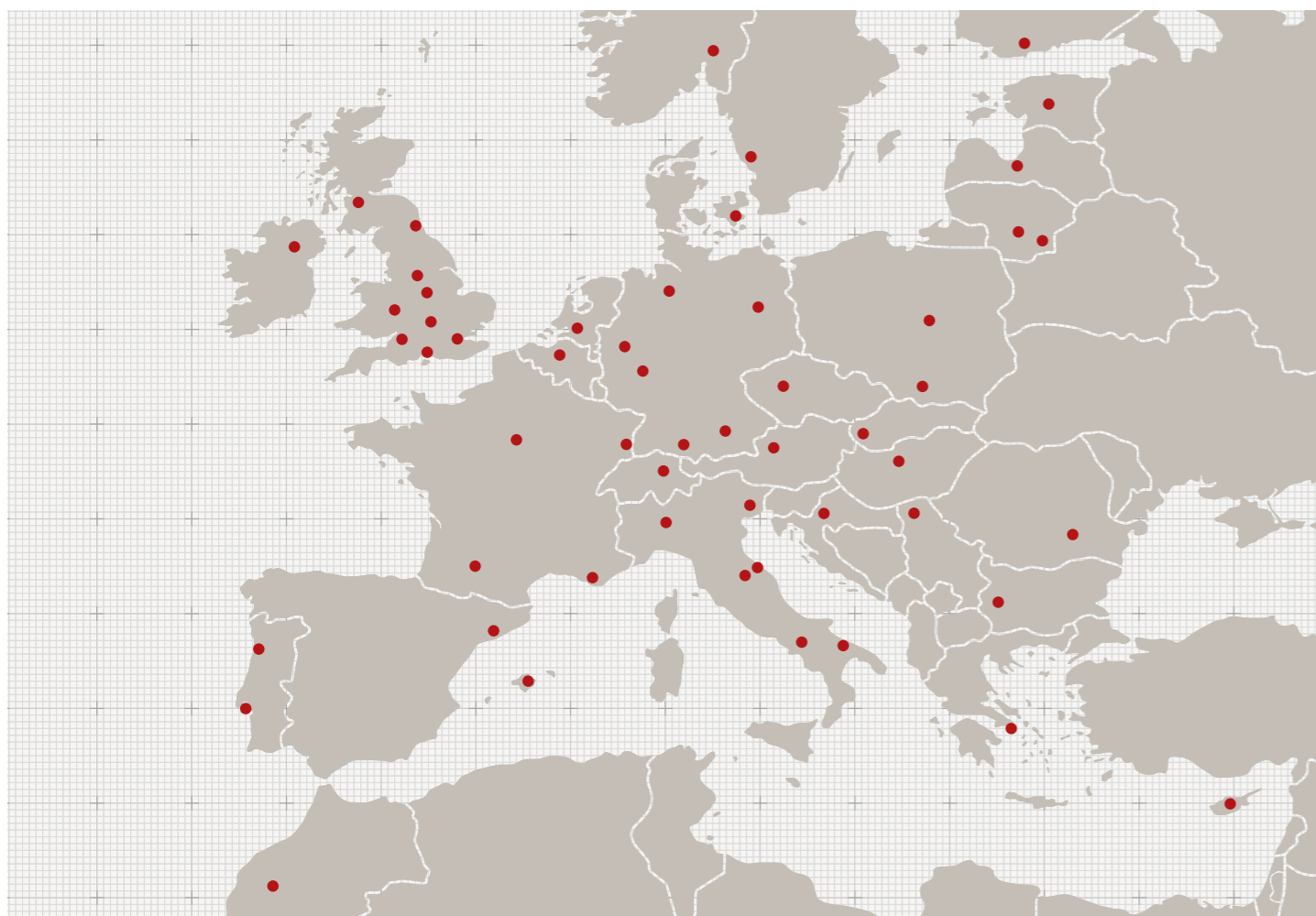

CARACTÉRISTIQUES DU PRODUIT

La base parfaite pour
donner vie à vos idées :
notre gamme complète
de plaques.

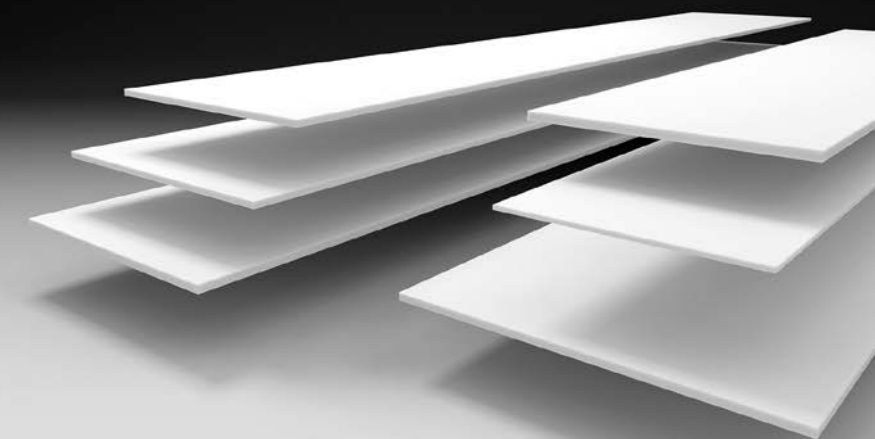

Matériau en plaque

- HIMACS est disponible en plusieurs épaisseurs, formats et tailles. Une solution idéale pour optimiser la découpe et diminuer les coûts. Attention cependant, toutes les couleurs ne sont pas disponibles dans toutes les épaisseurs. Consultez le tableau ci-dessous pour connaître les disponibilités.
- Les plaques de matériau HIMACS sont disponibles en épaisseurs de 4,5 mm, 6 mm, 9 mm, 12 mm et 20 mm ainsi que dans les formats de plaques correspondants.

HIMACS est également disponible en formulations spéciales :

- **HIMACS Exteria®**
 - HIMACS FR – faible inflammabilité, certifié ETA, certifié IMO, Norme EN 45 545 Classe R1 HZL3 pour la protection contre le feu dans les véhicules ferroviaires.
 - HIMACS – haute résistance aux UV.
 - **HIMACS Ultra-Thermoforming** : Thermoformage avancé, avec jusqu'à 6 mm de rayon
 - **HIMACS Intense Ultra** : Le meilleur des deux mondes – Technologies Ultra-Thermoforming et Intense Colour
- Pour plus d'informations, reportez-vous à la page 69.

Dimensions des plaques de matériau

Format standard

Les formats standards sont disponibles en stock. Pour des épaisseurs particulières en fonction des couleurs, veuillez vous reporter au tableau des couleurs à la page 66 ou contacter votre représentant commercial.

ÉPAISSEUR DE LA PLAQUE EN MM	LARGEUR DE LA PLAQUE EN MM	LONGUEUR DE LA PLAQUE EN MM
4.5	930	3000 *
	760	2490
6	910	2490 *
	1350	3680 *
9	760	3680
	910	3680 *
	1350	3680 *
12	760	3680
	910	3680 *
	1350	3000 ***
	1350	3680 *
20	1520	3680 *
	760	3000

Format Ultra-Thermoforming

ÉPAISSEUR DE LA PLAQUE EN MM	LARGEUR DE LA PLAQUE EN MM	LONGUEUR DE LA PLAQUE EN MM
12	760	3680 **
	930	
	1520	

- * Disponible uniquement en Alpine White S028.
- ** Disponible uniquement en Alpine White S928.
- *** Disponible uniquement en Opal

Format standard

760 x 2490 mm

910 x 2490 mm

760 x 3000 mm

1350 x 3000 mm

760 x 3680 mm

910 x 3680 mm

930 x 3680 mm

1350 x 3680 mm

1520 x 3680 mm

Informations techniques et résistance aux produits chimiques

Une expérience de plus de 20 ans en matière de recherche et développement nous permet d'assurer une fabrication de produits de haute technologie et de qualité. Grâce à la nouvelle technologie Thermalcure, développée par les ingénieurs LX Hausys, HIMACS donne de meilleurs résultats qu'une Solid Surface standard. Vous économisez un temps précieux car il est plus facile à poncer, par exemple. Et c'est grâce à cette même technologie Thermalcure, utilisée au cours du processus de fabrication, qu' HIMACS présente une excellente résistance à la chaleur.

Résistance aux produits chimiques

HIMACS est un matériau non poreux totalement homogène. Il est donc particulièrement facile à nettoyer.

CLASSE	PRODUIT TÂCHANT	TEMPS D'APPLI-CATION	EVALUATION DES CHANGE-MENTS DU G002	EVALUATION DES CHANGE-MENTS DU S028
GROUPE 1	Eau	16 h - 24 h	5 à 4	5 à 4
	Dentifrice			
	Crème pour les mains			
	Jus de fruits ou de végétaux naturels			
	Limonade et boissons aux fruits			
	Viandes et charcuteries			
	Graisses et huiles animales et végétales			
	Levure en suspension dans l'eau			
	Solutions salées (NaCl)			
	Moutarde			
	Lessives, solutions à base de savon			
	Produit nettoyant			
	Boissons alcoolisées			
	Désinfectants au phénol et à la chloramine-T			
	Acide citrique (solution à 10 %)			
GROUPE 2	Café (120 gr de café par litre d'eau)	16 h	5	4 à 5
	Thé noir (9 gr de thé par litre d'eau)			
	Lait (tous types)			
	Boissons au cola			
	Vinaigre de vin			
	Produits nettoyants à base d'alcaline (10 % dans l'eau)			
	Péroxyde d'hydrogène (solution à 3 %)			
	Ammoniaque (solution commerciale concentrée à 10 %)			
	Rouge à lèvres			
	Aquarelle			
	Encres indélébiles			
Encre de stylo bille				
GROUPE 3	Hydroxide de sodium (solution à 25 %)	10 min.	5 à 4	4 à 5
	Peroxyde d'hydrogène (solution à 30 %)			
	Acétone			
	Trichloroéthane			
	Autres solvants organiques			
	Vinaigre concentré (30 % d'acide acétique)			
	Agents blanchissants et nettoyants sanitaires qui en sont composés			
	Produits nettoyants à base d'acide hydrochlorique			
	Teinture d'iode			
	Acide borique			
	Laques et adhésifs (à l'exception des matériaux à durcissement rapide)			
	Agents détartrants à base d'acide amidosulfonique (solution ≤10 %)			
	Vernis à ongles			
	Dissolvant pour vernis à ongle			
	Détachant ou décapant pour peinture à base de solvants organiques			
GROUPE 4	Acide acétique (solution à 5 %)	20 min.	5	4

Tests effectués en accord avec la norme européenne ISO-19712 pour les matériaux Solid Surface, veuillez consulter la tableur à gauche pour voir les résultats.



Évaluation

NOTE	DESCRIPTION
Note 5	Aucun changement visible
Note 4	Changement léger de brillance et/ou de couleur, visible seulement sous certains angles de vue
Note 3	Changement modéré de brillance et/ou de couleur
Note 2	Changement marqué de brillance et/ou de couleur
Note 1	Distorsion de la surface et/ou boursoufflure

a = Les acides et alcalis en concentrations supérieures à celles présentées dans le groupe 3, qui peuvent être contenus dans les produits de nettoyage courants, peuvent causer des dégâts ou des traces sur la surface, même en cas de contact très bref. Tout écoulement de telles substances doit être immédiatement nettoyé.

Fiche technique

HIMACS est extrêmement résistant à la saleté et particulièrement robuste.

Pour que vos clients puissent profiter longtemps de l'excellente qualité de leur nouveau produit.

PROPRIÉTÉ	UNITÉ	RÉSULTATS SOLIDS	RÉSULTATS GRANITE	MÉTHODE UTILISÉE POUR L'ESSAI
Module de flexion	MPa	8900	7730	DIN EN ISO 178
Résistance à la flexion	MPa	70.1	64.3	ASTM D638
Allongement à la rupture	%	1	1.1	DIN EN ISO 178
Résistance à la traction	MPa	69.5	56.3	DIN EN ISO 527
Densité	g/cm ³ kg/m ³	1.75 1750	1.65 1650	ISO 1183 ISO 1183
Test de dureté à la bille	N/mm ²	257	239	DIN EN ISO 2039-1
Dureté de Mohs		2 à 3	2 à 3	EN 101
Dureté au crayon		>9H	>9H	ISO 15184
Absorption de l'eau Poids Épaisseur		<0,1% <0,1%	<0,1% <0,1%	DIN EN 438 Partie 12
Résistance au choc impacteur essai de chute de bille (hauteur)	N mm	≥25 ≥1500	≥25 ≥1500	E DIN EN 438, 02/02 Partie 2/20 E DIN EN 438, 02/02 Partie 2/21
Résistance à la glisse		>0,32 - 0,9		GMG100 (remplace R9)
Résistance à la glisse		Angle d'acceptance de plus de 10° à 19° = R10		DIN 51130
Résistance aux variations climatiques	°C	≥0,05	≥0,05	AMK
Chaleur sèche (fond de poêle)	°C	≥100 (7C)		DIN 68 861, Part 7, 04-'85
Chaleur humide (fond de poêle)	°C	≥100 (7C)		DIN 68 861, Part 8, 04-'85
Résistance aux variations de température	°C	pas de modification		UNI 9429
Résistance aux brûlures de cigarettes		6C	6B	DIN 68 861, Part 6, 11-'82
Résistance aux rayures		4D	4B	DIN 68 861, Part 4, 11-'81
Résistance à la conductivité électrostatique Résistance au courant de cheminement	1 x 10 ¹² Ω	isolant non conducteur		DIN IEC 1340-4-1, 04-'92 EN 61340-5-1
Conductivité thermique	W/mK	0.636	0.55	DIN EN 12664
Résistance thermique	m ² K/W	0.038	0.045	DIN EN 12664
Coefficient de dilatation thermique pour les produits HIMACS standards	mm/mK m/m°C	0.045 45 x 10 ⁻⁶	0.055	DIN EN 14581
Propriétés de transmission de la vapeur d'eau Coefficient de résistance à la diffusion	μ	18607	16150	DIN EN ISO 12572
Changement de taille lors de la variation de l'humidité relative Longueur Épaisseur Masse	% % %	-0.03 0.06 0.05	-0.02 0.03 0.05	DIN EN 318, Edition 5, 1998
Résistance à l'eau bouillante Changement de poids Changement d'épaisseur	% %	<0,1 <0,1	>0,1 <0,1	E DIN EN 438, 02/02 Part 2/12
Résistance à la lumière (xénon)	scale 0 - 10	meilleure que 6	meilleure que 6	DIN 53 387, 04-'89
Résistance au contact alimentaire		convient pour tous les coloris		LMBG § 31
Hygiène		convient		Certificat d'hygiène LGA

Classification au feu

CATÉGORIE DE MATÉRIAU	ÉPAISSEUR DU MATÉRIAU	PRODUIT TESTÉ	MÉTHODE DE TEST	RÉSULTATS
Gamme standard HIMACS	12 mm	Gamme de couleurs HIMACS*, M551, G554, Q001, Z005.	DIN 4102	B1
		S028	DIN 4102	B1
		S028	DIN 5510	Test réussi (S4 / SR2 / ST2 et FED30 < 1)
	20 mm	S028, T017, VW01, W001	NF P92-501	M1
		Gamme de couleur HIMACS*	EN 13501-1	B - s1 - d0
Formulations spéciales HIMACS	12 mm	S028	EN 13501-1	B - s1 - d0
		Gamme de couleur HIMACS*	EN 13501-1	B - s1 - d0
		S728 CE MED	DIN 4102	B1
	12 mm	S728 CE MED	EN 13501-1 / SBI	B - s1 - d0
		S728 CE MED	EN 45545	Réussi R1/HZ3
		* IMO S728 CE MED + IMO gamme de couleurs dans les solides	Module B et Module D	Certifié IMO
HIMACS Exteria®	12 mm	S928 Ultra-Thermoforming	DIN 4102	B1
		S928 Ultra-Thermoforming	EN 13501-1	B - s1 - d0
		S922U Intense Ultra	DIN 4102	B1
		S728 HIMACS-FR	DIBT	ETA
		S728 HIMACS-FR, S828 HIMACS-UV+	NF P92-501	M1

* Pour plus de détails sur la gamme de couleurs HIMACS, veuillez contacter votre représentant commercial ou consulter nos rapports : 2019-2213, 167467, 347196, MED233220CS 210646-K1.

COULEURS

Les couleurs sont un élément clé du design. L'élégance de l'Alpine White, la chaleur du Babylon Beige, le caractère mystique du Cima. Quelle que soit la couleur que vous choisissiez, HIMACS reste homogène à 100 %.

Services complémentaires sur demande

Si nécessaire, LX Hausys Europe peut produire des dimensions variées et des couleurs personnalisées.

Pour en savoir plus sur les conditions, prière de nous contacter sur himacs.eu



Terrazzo

L'aspect aux motifs aléatoires de ces deux couleurs offre un mélange parfait de longévité et d'élégance.

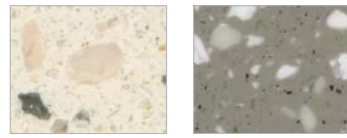

Terrazzo Classico Q001 [12 mm]

Terrazzo Grigio Q002 [12 mm]

Solids

De l'élégant à l'extravagant, du classique à l'ultra-contemporain.



Alpine White S028 [20/12/9/6/4.5 mm] Δ E5

Diamond White S034 [12 mm] Δ E5

Arctic White S006 [12/9/6 mm]

Ivory White S029 [12/6 mm] Δ E5

Nougat Cream S201 [12/6 mm]

Satin White S001 [12/9/6 mm]

Cream S009 [12/6 mm] Δ E5

Almond S002 [12 mm] Δ E5



Babylon Beige S102 [12 mm]

Suede S121 [12 mm]

Grey S005 [12/9/6 mm]

Marta Grey S108 [12 mm]

Steel Grey S109 [12 mm]

Concrete Grey S103 [12 mm]

Banana S026 [12 mm]

Orange S027 [12 mm]



Fiery Red S025 [12 mm]

Light Green S212 [12 mm]

Sky Blue S203 [12 mm]

Midnight Grey S117 [12 mm]

Dark Night S111 [12 mm]

Coffee Brown S100 [12 mm]

Black S022 [12/9/6 mm]

20 mm : Les couleurs portant la mention 20 mm sur ces pages sont disponibles en stock. Toutes les autres couleurs unies sur commande spéciale, sauf pour Chic Concrete, Shadow Concrete, Ebony Concrete et la collection Marmo. Des minimums de commande s'appliquent.

Cliquez ici et découvrez notre gamme complète de couleurs sur himacs.eu

Marmo

Des nervures aléatoires captivantes qui rappellent le marbre.

NOUVELLES COULEURS AURORA



Aurora Linen Cream M623 [12 mm]

Aurora Cocoa M624 [12 mm]

Aurora Terra M625 [12 mm]

Aurora Butter Cream M627 [12 mm]

Aurora Ecrú M701 [12 mm]

Aurora Frost M702 [12 mm]

Aurora Midnight M703 [12 mm]

Aurora Canyon M705 [12 mm]

Aurora Angora M706 [12 mm]

Aurora Magnolia M707 [12 mm]

Aurora Sable M708 [12 mm]

Aurora Calacatta Luna M801 [12 mm]



Aurora Torano M601 [12 mm]

Aurora Bisque M612 [12 mm]

Aurora Umber M614 [12 mm]

Aurora Blanc M617 [12 mm]

Aurora Cotton M615 [12 mm]



Pavia M603 [12 mm]

Aurora Bianco M606 [12 mm]

Aurora Grey M608 [12 mm]

Sanremo M605 [12 mm]



Ispani M428 [12 mm]

Edessa M501 [12 mm]

Bellizzi M427 [12 mm]

Terni M201 [12 mm]

Naples M904 [12 mm]

Lucia

Des couleurs naturelles caractérisées par l'incrustation de particules aux lignes nettes, qui font ressortir l'aspect organique du matériau. Trois d'entre elles ont été créées par le célèbre designer néerlandais, Marcel Wanders.

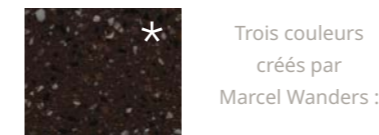

Red Quinoa W010 [12 mm]



Ice Queen W001 [20/12 mm]

Shadow Queen W003 [12 mm]

Star Queen W004 [12 mm]

Concrete

Des surfaces en béton aux couleurs chaudes sont désormais disponibles en Solid Surface : voilà qui ouvre de nouvelles possibilités aux architectes et aux designers !

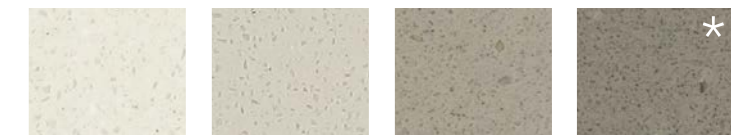

Snow Concrete G556 [12 mm]

Cloud Concrete G557 [12 mm]

Urban Concrete G554 [20/12/9/6 mm]

Steel Concrete G555 [12/9/6 mm]



Chic Concrete M551 [12 mm]

Shadow Concrete M552 [12 mm]

Ebony Concrete M553 [12 mm]

Volcanics

Profondes et mystiques, comme une pierre naturelle de qualité, mais avec tous les avantages d'HIMACS.

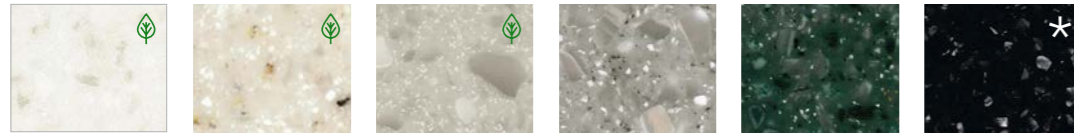

Gemini VW01 [12 mm]
Contenu recyclé de 14% minimum

Tambora VE01 [12 mm]
Contenu recyclé de 16% minimum

Santa Ana VA01 [12 mm]
Contenu recyclé de 13% minimum

Granite, Quartz, Sand & Pearl

Une large gamme de textures et de coloris. Naturels, élégants et parfaits à combiner.



Cotton Field G180 [12 mm]
Contenu recyclé de 14% minimum

Windy Hill G181 [12 mm]
Contenu recyclé de 13% minimum

Highland G183 [12 mm]
Contenu recyclé de 12% minimum

Arctic Granite G034 [20/12/9/6 mm], Δ E5

Lunar Sand G108 [12 mm]



White Quartz G004 [20/12/9/6 mm], Δ E5

Tapioca Pearl G050 [12 mm]

Crystal Beige G101 [12 mm]

Pebble Pearl G107 [12 mm]

Sea Oat Quartz G038 [12 mm], Δ E5

Beach Sand G048 [12/9 mm], Δ E5

Peanut Butter G100 [12 mm]

Grey Sand G002 [12/6 mm], Δ E5

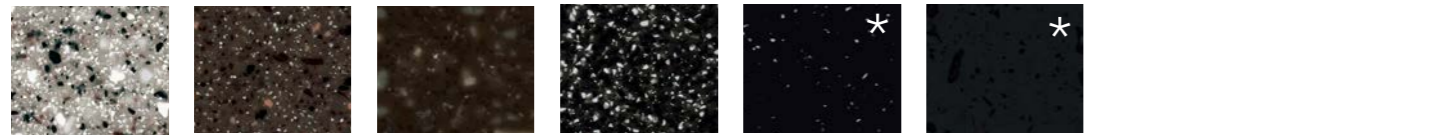

Platinum Granite G007 [12 mm]

Allspice Quartz G063 [12 mm]

Mocha Granite G074 [12 mm]

Black Sand G009 [12 mm]

Black Pearl G010 [12/6 mm]

Black Granite G031 [12 mm]

Aster

Grains transparents et scintillement de nacre.

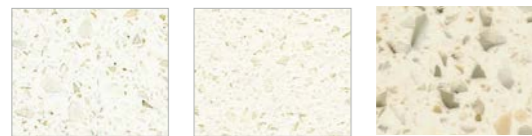

Nebula T010 [12 mm]

Andromeda T017 [12 mm]

Venus T011 [12 mm]

★ **Remarque :** Si le matériau de base HIMACS est le même pour toutes les couleurs, il est important de remarquer que des couleurs plus sombres ou plus fortement pigmentées feront ressortir davantage la poussière, les rayures, les marques dues à l'eau calcaire et autres signes d'usure ordinaire que des couleurs de texture plus légère. C'est pourquoi ces couleurs avec un *conviennent moins pour des applications exposées à un contact étendu en surface, comme des plans de travail situés dans des zones très fréquentées.

✧ Certaines couleurs HIMACS sont particulièrement adaptées aux utilisations en extérieur en raison de leur bonne résistance aux UV. HIMACS offre une garantie de 10 ans sur la résistance des couleurs aux UV et sur la perte de brillance au-delà de 40%, 10 ans sur les suintements des couleurs et 20 ans sur l'écaillage, le gonflement ou le délaminage des couleurs. La garantie est applicable après la première installation et n'est valide que pour les plaques de matériau ; les colles sont exclues. Les conditions de cette garantie reposent sur une expérience pratique et des essais en continu.

Strato

La collection Strato renforce la gamme de couleurs HIMACS avec des possibilités de design inédites aux motifs linéaires.



Stato Cloud Z001 [12 mm]

Strato Wind Z003 [12 mm]

Strato Slate Z005 [12 mm]

☰ Dans la mesure où Marmo est un produit aux nervures aléatoires, sa fabrication obéit à des consignes spécifiques. Adressez-vous à votre partenaire commercial pour davantage d'informations ou visitez himacs.eu.

💡 Les couleurs Lucent présentent un haut degré de transparence, qui ressort particulièrement lorsqu'elles sont associées à des sources de lumière.

⚡ Les couleurs portant cette marque ont un effet semi-translucide qui apparaît lorsqu'elles sont exposées à des sources lumineuses.

♻️ Certifié comme incorporant des contenus recyclés de pré-consommation.

🌟 Collection Design par Marcel Wanders.

Pour des raisons techniques liées à l'impression, le coloris des produits présentés ici peut légèrement différer de son coloris réel. Pour connaître les disponibilités détaillées, prière de nous contacter sur himacs.eu.

HIMACS ADVANCED SERIES

La gamme de plaques HIMACS pour les applications spéciales

Les possibilités d'utilisation d'HIMACS pour les designs d'intérieur de qualité supérieure sont toujours plus nombreuses grâce à notre gamme étendue de plaques pour les applications spéciales. Ainsi, les projets soumis à des critères d'appels d'offres spéciaux et des exigences de design rigoureuses peuvent être totalement maîtrisés.

HIMACS-FR – Inflammabilité minimale

La qualité HIMACS FR à inflammabilité réduite est actuellement disponible en Alpine White S728 dans la collection Solid. La qualité intrinsèque FR du matériau lui a permis d'obtenir une classification anti-incendie « B-s1-d0 » en vertu de la norme EN 13501 (Objet Isolé en Feu (Test OIF))*.

Fixées avec des inserts KEIL et une structure BWM, les façades en HIMACS S728 – Alpine White ont passé avec succès les tests du certificat ATE (Accord Technique Européen).

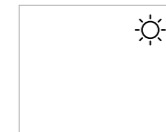

Alpine White S728 [12 mm]
Δ E5

HIMACS-UV+

Le HIMACS UV+ S828 (Alpine White) est la nouvelle formulation spécialement conçue pour l'extérieur avec une meilleure résistance aux UV, ce qui est particulièrement important lorsque la façade est exposée à des niveaux plus élevés d'ensoleillement. De plus, cette formulation a obtenu le certificat de résistance au feu M1 (France). De plus, les propriétés uniques de HIMACS S828 UV+ permettent l'utilisation de la méthode de désinfection UV-C, très efficace et fréquemment utilisée dans le secteur de la santé.

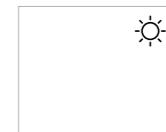

Alpine White S828 [12 mm]

HIMACS Ultra-Thermoforming

Les plaques HIMACS Ultra Thermoforming sont actuellement disponibles en Alpine White. Pour plus d'information sur les possibilités de design des produits HIMACS Ultra Thermoforming, reportez-vous à la page 24.

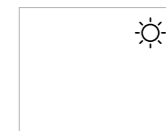

Alpine White S928 [12 mm]

HIMACS Intense Ultra

Le HIMACS Intense Ultra utilise une formulation novatrice du matériau et combine les technologies Intense Colour et Ultra-thermoforming. Les couleurs foncées s'intensifient, s'assombrissent et deviennent plus résistantes. Les rayures sont également moins visibles. Le nouveau matériau HIMACS Intense Ultra possède également d'excellentes capacités de thermoformage. Sa formule lui permet d'atteindre un rayon intérieur très faible (jusqu'à 6 mm) avec très peu d'effet blanchissant, même pour les couleurs sombres.



Intense Ultra Grey S923U [12 mm]

Intense Ultra Dark Grey S924U [12 mm]

Intense Ultra Black S922U [12/9/6 mm]

Éviers.
Spacieux et élégant.



Éviers HIMACS pour cuisine et laboratoire

Les éviers HIMACS sont produits selon une technique de moulage haute qualité. Quel que soit le produit choisi parmi notre immense sélection de produits combinables à souhait, tous les éviers sont encastrés dans le plan de travail sans joints apparents ou installés sous celui-ci. Il est également possible de réaliser des créations spéciales sur mesure.

[Cliquez ici et découvrez notre gamme complète de produits sur himacs.eu](#)



<p>CS490R</p> <p>C</p>	<p>CS490D</p> <p>C</p>	<p>CS528R</p> <p>C</p>	<p>CS400S</p> <p>C</p>	<p>CS354</p> <p>H C</p>	<p>CS404</p> <p>H C</p>	<p>CS454</p> <p>H C</p>	<p>CS504</p> <p>H C</p>
<p>CS449RL</p> <p>C</p>	<p>CS325R</p> <p>C</p>	<p>CS325S</p> <p>C</p>	<p>CS449RS</p> <p>C</p>	<p>CS604</p> <p>C</p>	<p>CS704</p> <p>C</p>	<p>CS204</p> <p>H C</p>	<p>· Les éviers HIMACS CS824D, CS800D, CS490D sont disponibles uniquement avec trop-plein. · Tous les autres éviers HIMACS sont disponibles avec ou sans trop-plein.</p> <p>H adapté aux hopitaux et secteur medical C adapté aux cuisines</p>

Vasques.
La touche design pour la salle de bains.

Cliquez ici et découvrez
notre gamme complète de
produits sur himacs.eu

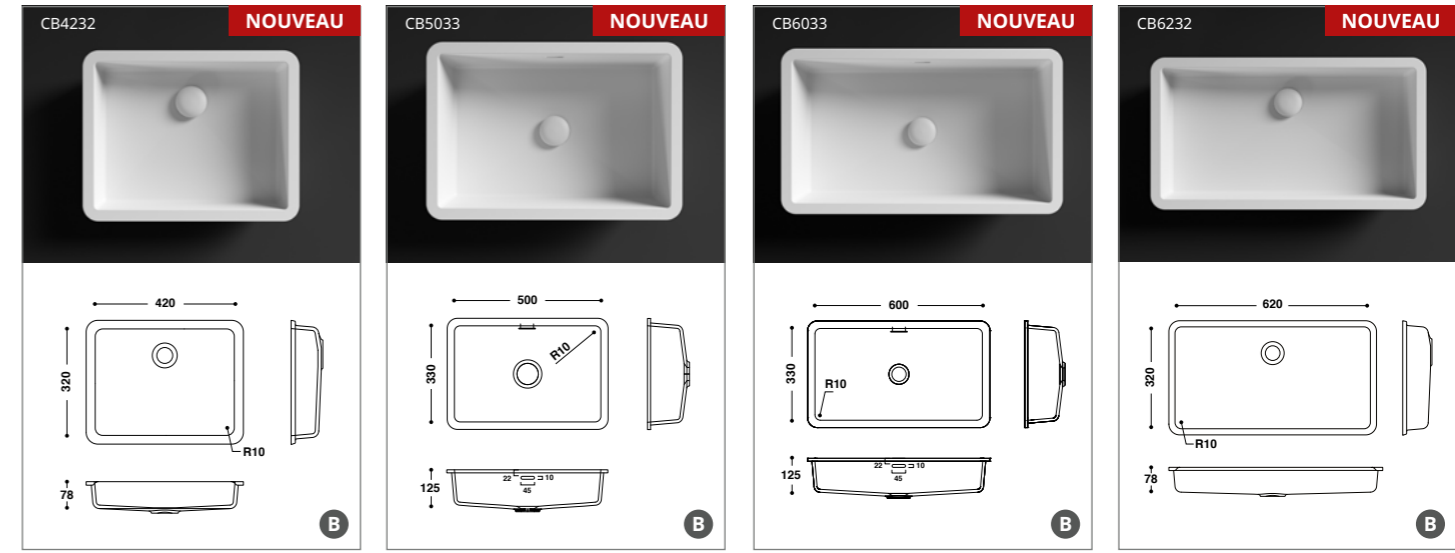

Vasques HIMACS pour la salle de bains
(à encastrer)

Des vasques rectangulaires ou ovales, profondes ou non, pour les petites salles de bains ou des solutions complètes, la gamme HIMACS offre de multiples options aux architectes créatifs et aux designers de salle de bains.

B adapté aux salles de bains

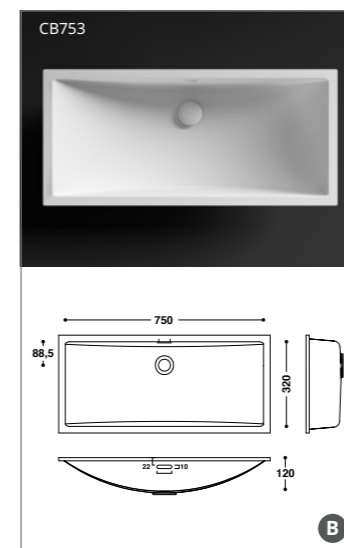
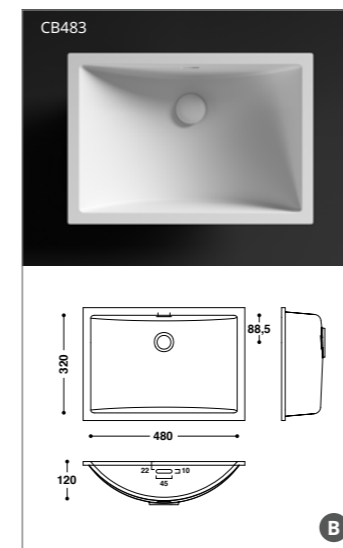
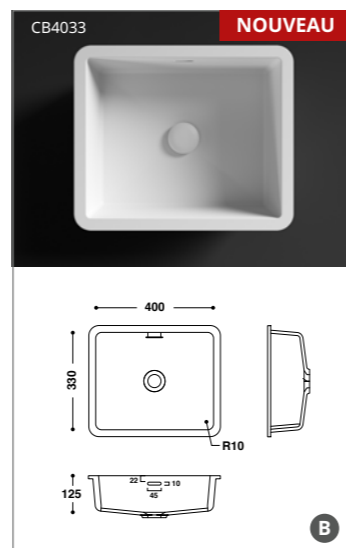
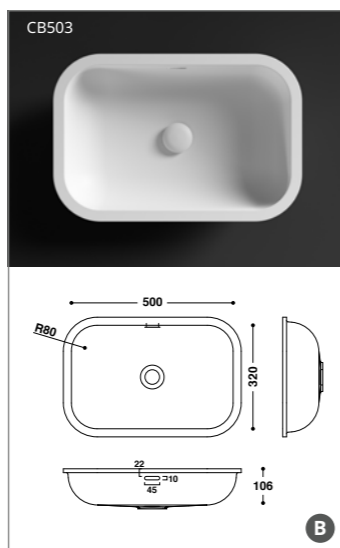
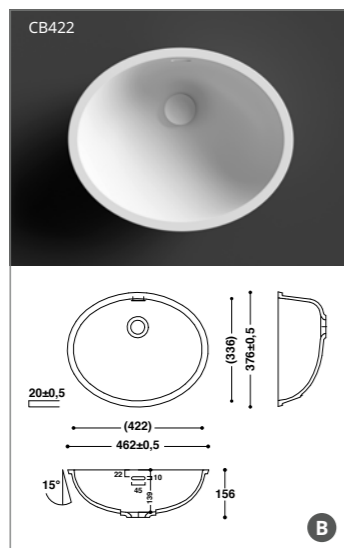
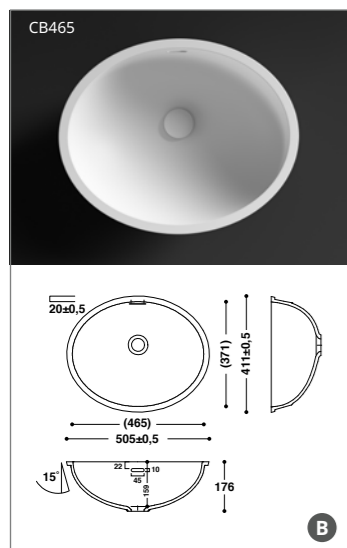
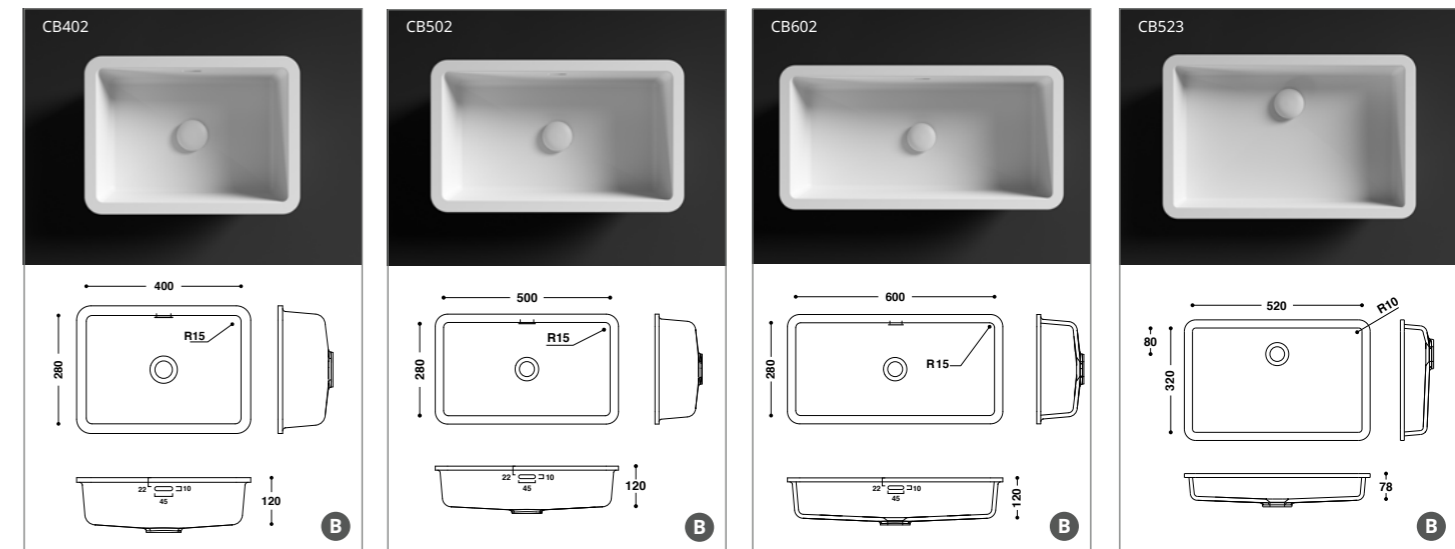
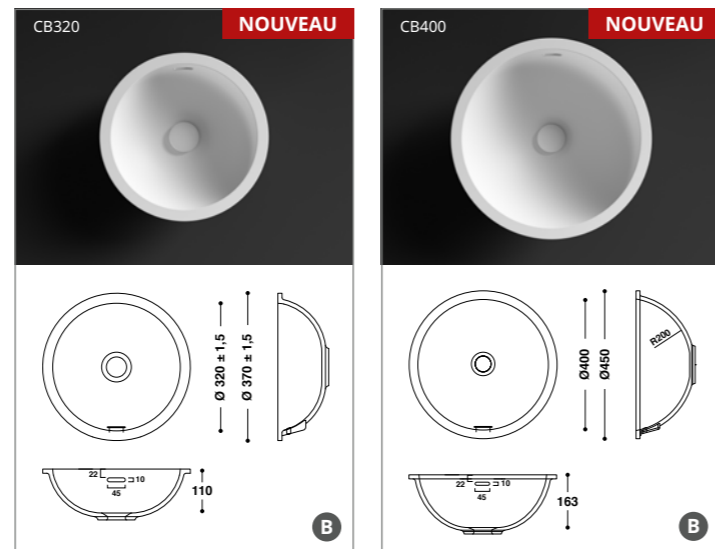

Vasques HIMACS pour salle de bains (installation par le haut)

Ces modèles de vasques HIMACS répondent à la tendance actuelle de designs épurés. Ces vasques ont été exclusivement conçues pour être posées sur un plan. Les deux modèles rectangulaires sont des vasques à la contenance exceptionnelle.

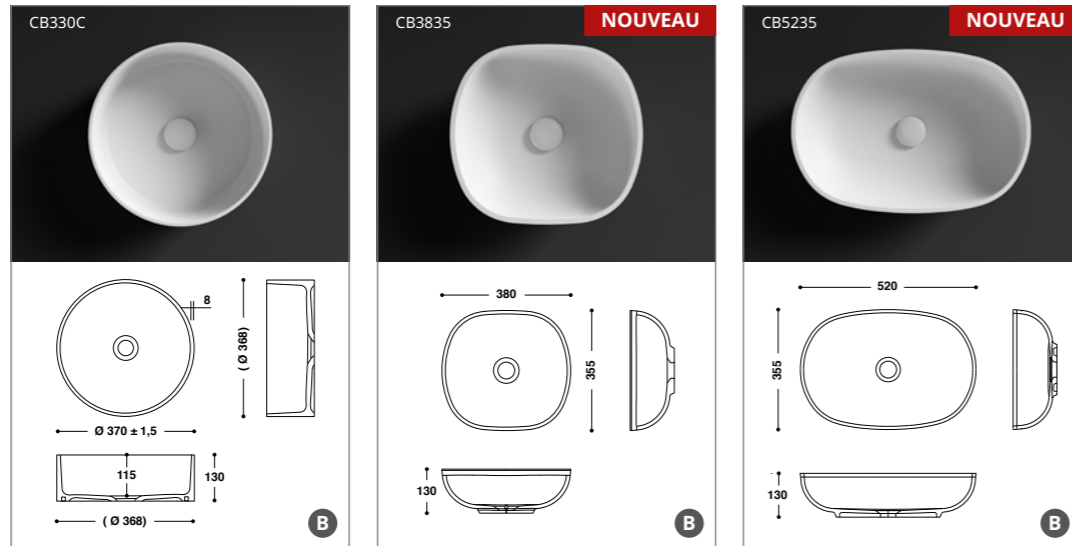
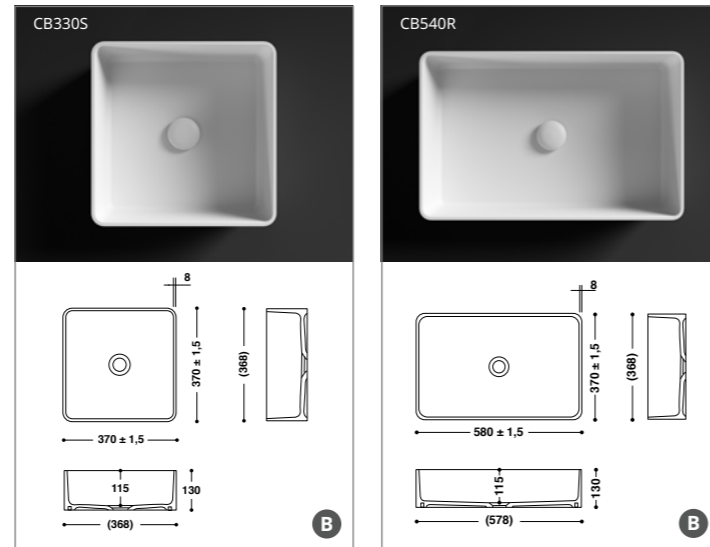

Baignoire HIMACS pour bébés

Le service néonatal d'un hôpital est l'endroit où l'hygiène, l'ergonomie et la chaleur sont perpétuellement à l'ordre du jour. La forme ergonomique de la baignoire est spécialement conçue pour les bébés.

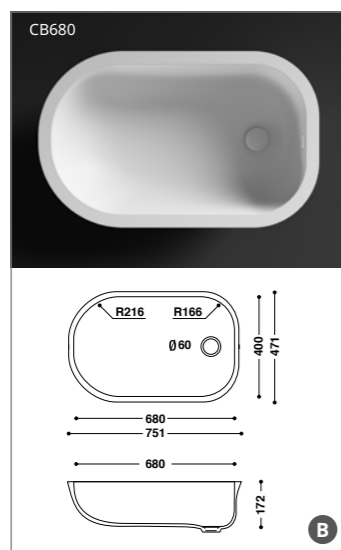

- Les vasques HIMACS CB523, CB4232, CB6232, et la baignoire pour bébés sont disponibles uniquement avec trop-plein.
- Toutes les autres vasques HIMACS sont disponibles avec ou sans trop-plein.



Alpine White S028

Ces éviers, vasques et baignoires pour bébés HIMACS sont disponibles uniquement en Alpine White S028.

Garantie : 15 ans sur l'ensemble des vasques, baignoires pour bébés et éviers préfabriqués HIMACS.

Collection de baignoires et de receveurs de douche : HIMACS offre toujours plus de possibilités, pour des salles de bains au design magnifique.

Cliquez ici et découvrez notre gamme complète de produits sur himacs.eu

Receveurs de douche HIMACS

La texture douce et chaleureuse de HIMACS en fait le matériau idéal pour les salles de bains. Ces propriétés permettent également d'obtenir un produit incroyablement facile à nettoyer et totalement hygiénique. Les receveurs de douche en HIMACS présentent aussi ces avantages, et bien plus. Les trois modèles épurés offrent davantage de possibilités de mettre en avant la fonctionnalité et le design des salles de bains afin de concevoir des zones de détente absolue chez soi, dans les hôtels et dans les lieux publics.

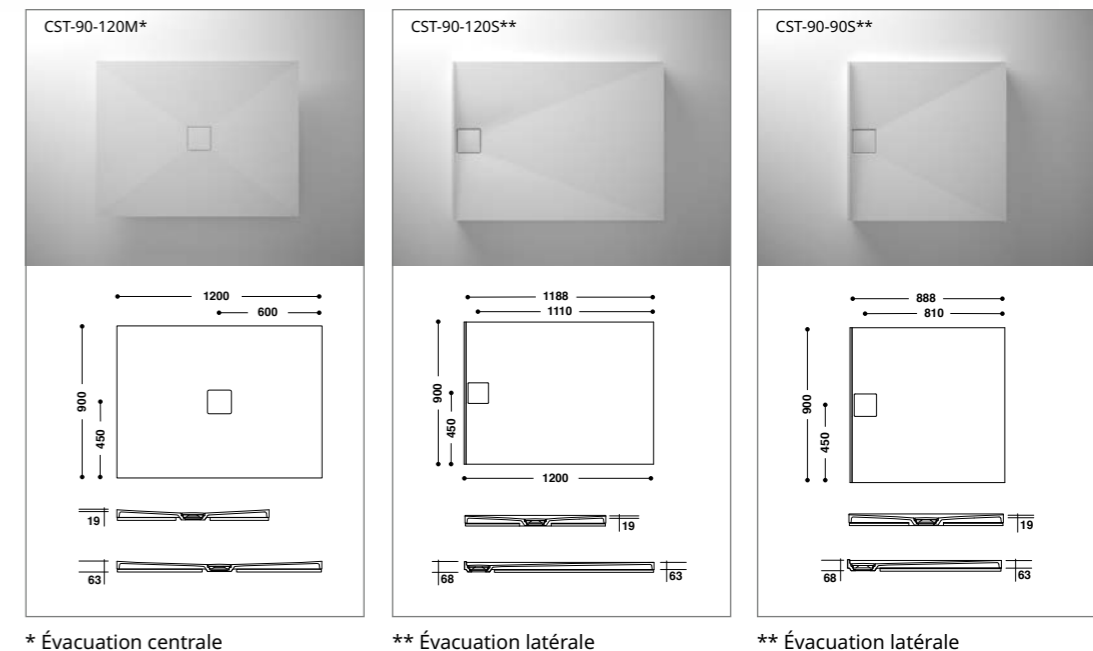

Baignoires HIMACS

Tout comme les vasques, la baignoire est l'élément central d'une salle de bains au design soigné. Et tous deux sont disponibles dans le même matériau : épuré, fonctionnel, et esthétique. Ces baignoires sont conçues pour une installation intégrée. La baignoire est intégrée au panneau et présente ainsi une surface uniforme sans joints apparents, hygiénique et facile à entretenir. Les baignoires HIMACS viennent compléter la gamme à la perfection et transforment les salles de bains en un lieu de bien-être absolu.

Attention :

1. La livraison comprend soit la baignoire, soit le receveur de douche (comme illustré sur le schéma) et le matériel d'installation correspondant : des pieds ajustables en hauteur, un matériau d'isolation phonique et un panneau de stabilisation en bois.
2. Une plaque de matériau supplémentaire est également nécessaire pour obtenir l'installation illustrée sur les photos.

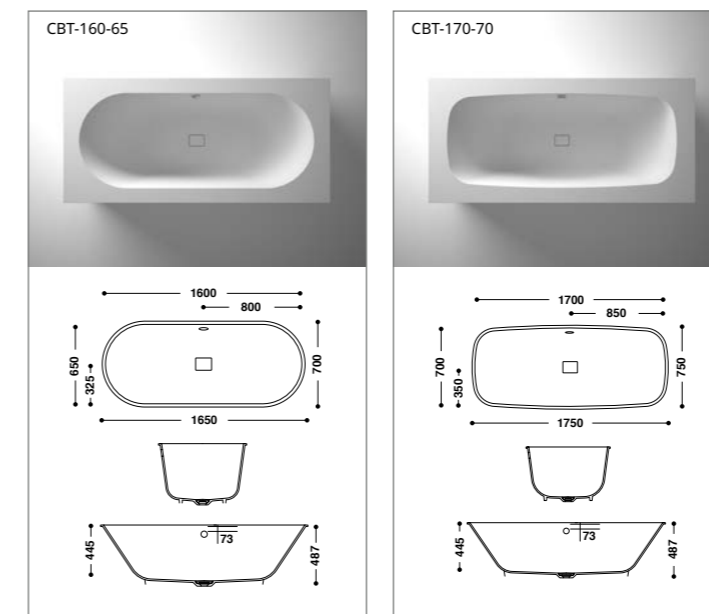

Pour plus d'information, contactez nous.

HIMACS. Because Quality Wins.

Siège social européen :
LX Hausys Europe GmbH
Lyoner Str. 15
60528 Francfort
Allemagne
info@himacs.eu

Pour trouver votre contact régional, merci de vous rendre sur notre site internet.

[himacs.eu](https://www.himacs.eu)



The Solid Surface Material by LX Hausys et HIMACS Exteria® sont des marques déposées de LX Hausys Europe GmbH. Tous les autres noms de marchandises et de produits sont des produits ou des marques déposés par leurs propriétaires respectifs. Les indications fournies dans la présente brochure ont un caractère purement informatif et peuvent être modifiées à tout moment et sans préavis. ©2023. LX Hausys Europe GmbH. Tous droits réservés.

