



 LX Hausys

[www.himacs.eu](http://www.himacs.eu)

# HI·MACS

## Catálogo General 2022/2023

Porque las grandes ideas  
necesitan el mejor material



Solid Surface Material

Bar Paradise Now (página 41) – Multio Flagship Stores (página 35) – Stoke Newington House (página 53)



¿Qué es HIMACS?	Página 03
HIMACS. Because Quality Wins.	Página 04
Propiedades del material	Página 05
Trabajando con HIMACS	Página 06
Quality Club de HIMACS	Página 07
Sostenibilidad y colores reciclados	Página 08
Propiedades higiénicas	Página 10
Las Colecciones HIMACS	Páginas 11 – 27
Proyectos en HIMACS	Páginas 28 – 61
Network de LX Hausys	Página 62
Características	Páginas 63 – 65
Colores	Páginas 66 – 69
Lavabos y fregaderos	Páginas 70 – 73
Bañeras y platos de ducha	Páginas 74 – 75
Contacto	Página 76



Lugares educativos y culturales

Páginas 48 – 49



Viviendas

Páginas 50 – 51



Cocinas

Páginas 52 – 55



Cuartos de baño

Páginas 56 – 57



Aeropuertos

Página 58

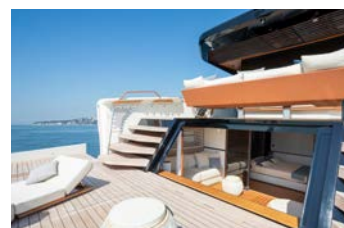

Construcciones navales

Página 59



Lo mejor de la última década

Páginas 60 – 61



Sector sanitario

Páginas 46 – 47



Edificios públicos y oficinas

Páginas 29 – 33



Tiendas y salas de exposiciones

Páginas 34 – 37



Fachadas y revestimientos de pared

Páginas 38 – 39



Hoteles y restauración

Páginas 40 – 44

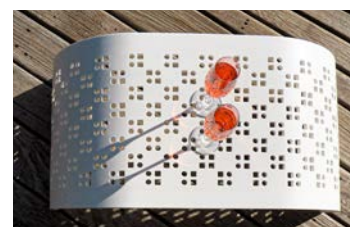

Mobiliario e iluminación de exterior

Página 45

# ¿Qué es HIMACS?

Un material extraordinario.

HIMACS es un compuesto de acrílico, minerales y pigmentos naturales combinados entre sí para proporcionar una superficie suave, no porosa, termoformable y visualmente impecable.

Y una constante inspiración.

Todos los proyectos aquí seleccionados son capaces de inspirar y despertar la pasión por explorar nuevos caminos.

El material cumple con los más altos estándares de calidad en todos los aspectos: rendimiento, fabricación, funcionalidad e higiene. Gracias a su calidad y a la extraordinaria flexibilidad en su fabricación y diseño, HIMACS ofrece innumerables ventajas frente a materiales convencionales.

**HIMACS. Because Quality Wins.**



**Calidad es ofrecer la mayor garantía del mercado.**  
Ofrecemos asistencia a nuestros miembros del Quality Club con una garantía de 15 años.

**Calidad en nuestro ADN.**

HIMACS se beneficia, en gran medida, de las infraestructuras de alta tecnología y de la experiencia de desarrollo de LX Hausys, empresa conocida por brindar en todo momento extraordinarias innovaciones. Entre estas ventajas, LX Hausys Group garantiza la mejor calidad en todas las materias primas. Por ejemplo, los acrílicos se producen en nuestras fábricas, garantizando una calidad superior desde el origen.

**Calidad es disponibilidad.**

Tenemos a su disposición una amplia gama de colores y productos en un almacén central europeo y en 40 almacenes repartidos por toda Europa.

**Calidad es asistencia mundial.**

Pleno acceso a la red mundial de servicio posventa y de fabricación.



**Calidad es una red excelente de profesionales altamente especializados.**

Nuestros socios, altamente cualificados, llevan a cabo procesos de formación periódicos para poder ofrecerle los mejores acabados e instalaciones. Tienen acceso al mejor material de formación y a la mejor asistencia. Es fácil identificar a los fabricantes especializados en HIMACS ya que son miembros certificados del Quality Club de HIMACS. Estaremos encantados de ponerle en contacto con ellos.

Un vistazo a las excelentes cualidades de HIMACS

**Diseño**

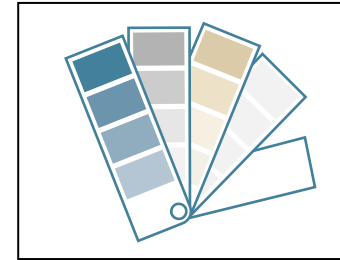

Amplia gama de colores.

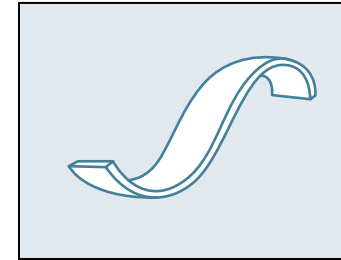

Diseño tridimensional para una absoluta libertad creativa.

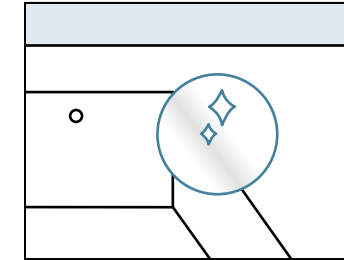

Fabricación sin juntas visibles e integración al ras de lavabos y fregaderos.

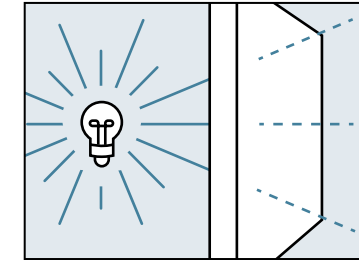

Espectaculares efectos luminosos gracias a la translucidez.

**Características**

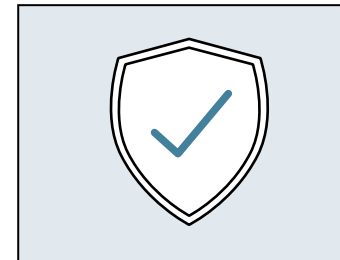

Resistente y duradero.

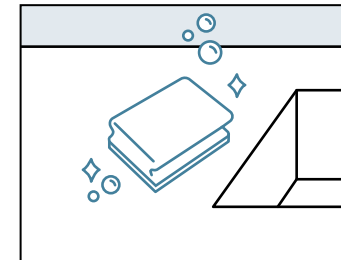

Limpieza sencilla y óptimas propiedades higiénicas.

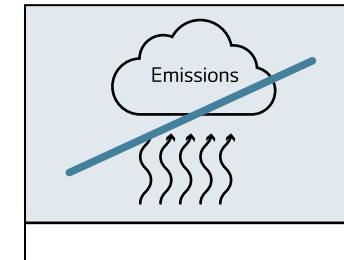

Libre de emisiones, de formaldehído y de nanopartículas.

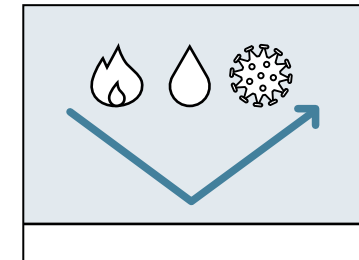

Resistente al fuego, impermeable a los líquidos y resistente a gérmenes y productos químicos.

**Fabricación**

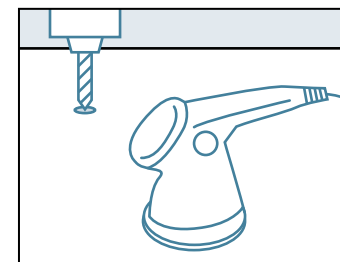

Sencillo de trabajar con herramientas de carpintería.

**Sostenibilidad**

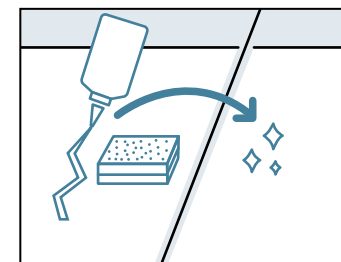

Fácil de restaurar y reparar.

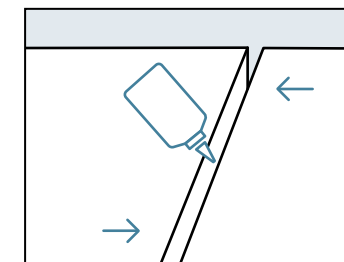

Los recortes pueden ser reutilizados, reduciendo los residuos de material.

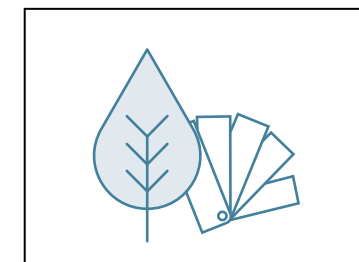

Disponibilidad de colores reciclados.



Empezar a trabajar con HIMACS es fácil.  
Tendrá todo lo que necesita.



Como profesional de la carpintería, solo necesita abrir su taller y contar con lo imprescindible: artesanos con talento y herramientas para la madera. Eso es todo lo necesario para serrar, taladrar y fresar el material.

Y si cuenta con un horno industrial o una prensa por calor, podrá calentar más fácilmente el material para su termoformado. Eso sería todo lo imprescindible para que el taller, especializado en madera, se transforme al instante en un negocio que también pueda ofrecer modernos productos de piedra acrílica.

¡Bienvenido al Quality Club de HIMACS!

Los miembros del Quality Club de HIMACS son nuestros socios más cercanos cuando se trata de trabajar con el material y disfrutar de sus claros beneficios:

- Instruimos a nuestros socios con un exhaustivo programa de formación, los mejores profesionales y el mejor manual de fabricación.
- Cooperamos estrechamente con los miembros de nuestro Quality Club para resolver todas las cuestiones relacionadas con el material y la manera de trabajarlo, además de garantizar un soporte técnico completo.
- Ofrecemos asistencia a nuestros socios en ventas, quienes nos transmiten sus dudas en proyectos específicos.
- Nuestros socios se benefician de nuestro trabajo de comunicación y marketing a nivel europeo: RRPP, publicidad tradicional, comunicaciones online, comunicación en redes sociales, así como participación en todos los eventos importantes de la industria.
- Los colaboradores que forman parte del Quality Club de HIMACS son los únicos que pueden ofrecer 15 años de garantía sobre el material y con ello conseguir una ventaja competitiva crucial a la hora de participar en los proyectos.



¡Únase al Quality Club de HIMACS!  
Certifique su cualificación participando en nuestro Programa de Formación y conviértase en un miembro del Quality Club de HIMACS.





Quienes piensan de forma sostenible son quienes pueden hacer posible un eco-sistema.

LX Hausys es pionero a nivel mundial en el desarrollo de acciones ecológicas responsables, y así lo demuestra día a día. Desde la fabricación, el transporte y la gestión de residuos, HIMACS satisface los estándares ecológicos más estrictos, convirtiéndose así en un modelo ejemplar.

©iStockphoto - 4maksym

### La calidad implica pensar en el mañana.

**1. Composición del material:** HIMACS está compuesto por minerales naturales (67%), el mejor acrílico (30%) y pigmentos naturales (3%).

**2. Seguridad del material:** HIMACS está libre de formaldehído y nanopartículas, y no produce emisiones de COV, lo que garantiza una alta calidad del aire en interiores.

**3. Proceso de fabricación:** HIMACS se produce de manera eficiente desde un punto de vista de consumo energético y conservación de los recursos. Esto incluye la reducción en la generación de residuos, el reciclado de los recortes preindustriales y el ahorro de agua. Las propias plantas de producción, como las de Cheongju (Corea del Sur) o Atlanta (EE.UU.), también satisfacen todas las directrices medioambientales.

**4. Logística:** Tanto en lo referente al transporte como a la logística, nuestros colaboradores satisfacen los estándares medioambientales más estrictos.

**5. Procesado:** El material permite que su procesado no genere prácticamente ningún residuo. Además, las instalaciones realizadas con HIMACS son extremadamente resistentes y duraderas. Su aspecto original es fácilmente restaurable, con lo que se evita su sustitución y se consigue una huella medioambiental positiva a largo plazo.

DGNB: Consejo Alemán de la Construcción Sostenible [Deutsche Gesellschaft für Nachhaltiges Bauen]  
BREEAM: Building Research Establishment Environmental Assessment Method  
LEED: Líder en diseño energético y medioambiental

**6. Certificados, declaraciones de productos medioambientales y pruebas periódicas:**

**DGNB** Consejo alemán de la construcción sostenible (DGNB)  
HIMACS ha obtenido el nivel de calidad 4 de 4 – la máxima puntuación – por el impacto medioambiental local de todo el producto (2018). DGNB es un sistema de certificación único y holístico para la construcción sostenible.

**BREEAM** Método de evaluación y certificación de construcción sostenible (BREEAM)  
Entre otros índices, HIMACS satisface el «Hea 02 Indoor Air Quality» por una calidad del aire especialmente óptima. BREEAM es uno de los métodos de clasificación más importantes del mundo en materia de arquitectura sostenible.

**LEED** Líder en diseño energético y medioambiental (LEED)  
Se trata de un sistema del Consejo de la Construcción Ecológica de Estados Unidos (USGBC), que certifica el alto rendimiento de los edificios. El distintivo LEED realiza sus certificaciones mediante un sistema de créditos. Los arquitectos y proyectistas que utilizan HIMACS en sus proyectos pueden optar a puntos EQ por el uso de materiales de bajas emisiones en la categoría Calidad medioambiental en interiores (EQ).

**HA** Certificado medioambiental de edificación – Grado «destacado»  
La Korean Air Cleaning Association (Asociación coreana de limpieza del aire) certifica que HIMACS satisface la normativa coreana relativa a los materiales de construcción sostenible.



Si desea más información sobre este tema, la encontrará en nuestro catálogo «La calidad sostenible de HIMACS» y en el sitio web [www.himacs.eu](http://www.himacs.eu)

## La elección del color para un equilibrio ecológico.

### Diseño sostenible a través del reciclado.

Con HIMACS no solo dispondrá de una cantidad infinita de tonos para elegir, sino que también podrá desarrollar un diseño particularmente sostenible gracias a nuestra gama de colores reciclados. Los colores reciclados de HIMACS son duraderos, intensos y fáciles de mantener. Ofrecen las mismas propiedades y disponen de las mismas credenciales medioambientales que el material HIMACS estándar, pero además, contienen material reciclado hasta en un 16% y cuentan con la certificación SCS Global Services de contenido reciclado.

- Los colores reciclados de HIMACS también disponen de la certificación GREENGUARD\* de calidad del aire en interiores.
- Los colores reciclados de HIMACS pueden proporcionar créditos LEED\*\* en diseño sostenible.

### Colores naturales y sostenibles

LX Hausys muestra una gran variedad de soluciones respetuosas con el medio ambiente a través de su amplia gama de productos. La paleta completa de colores reciclados pueden encontrarse en la página 68.

\* La certificación Greenguard garantiza que los productos para uso en interiores no superan los límites superiores en materia de emisiones químicas.  
\*\* Leadership in Energy and Environmental Design (LEED – Líder en diseño energético y medioambiental). Para más información, consulte la página 8.





# HIMACS. El material de piedra acrílica idóneo para un entorno higiénico.

Especialmente adecuado para la descontaminación de virus peligrosos como VIH-1 y SARS-CoV-2

## Sin lugar para la suciedad y patógenos.

HIMACS es resistente al moho, la suciedad, los virus, las bacterias y a muchos productos químicos. Además, cuenta con múltiples certificaciones internacionales\*.



Resistente a bacterias



Resistente a productos químicos



Resistente a virus

## Las propiedades higiénicas de HIMACS.

### Unión sin juntas, acabado sencillo de mantener

HIMACS proporciona una superficie suave, resistente a los arañazos y no porosa en la que no pueden penetrar los líquidos ni los gérmenes. La fabricación sin uniones visibles evita que las bacterias o el moho aniden en su interior, lo que facilita una limpieza rápida y profunda, de manera que ni siquiera se pueda producir una contaminación cruzada por gérmenes durante los tratamientos de higienización.

### El método de desinfección con UV-C

El método UV-C es un procedimiento de esterilización física que utiliza rayos UV. Elimina los microorganismos, tales como gérmenes, virus y bacterias de manera rápida y eficaz. Las exclusivas propiedades de HIMACS-UV+ S828 permiten el uso de este tipo de métodos tan efectivos.

## Fabricación sin uniones visibles para una limpieza sencilla.

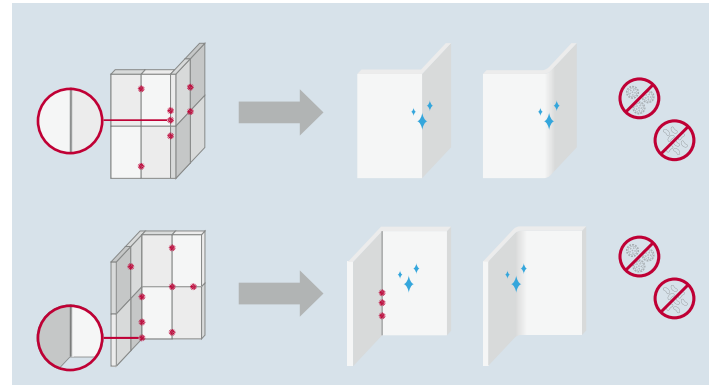

### Resistencia química

El mantenimiento y limpieza de HIMACS puede hacerse con los detergentes más potentes, desde los domésticos hasta los que se usan en los quirófanos, sin que estos interfieran en su inmutable calidad estética.

### Funcionalidad y diseño

Gracias a su flexible capacidad para adoptar cualquier forma y a su amplia gama de colores, HIMACS brinda excepcionales posibilidades de diseño y satisface todos los requisitos previos para su uso en entornos estériles.

\* Certificado por un laboratorio independiente, de acuerdo a las normas internacionales LGA y NSF

Si desea más información sobre este tema, la encontrará en nuestro catálogo «Atención sanitaria» y en [www.himacs.eu](http://www.himacs.eu)

# Las Colecciones HIMACS.

Un diseño único para cada idea.

Hospital del Niño Jesús, Madrid, España – Diseño: Elisa Valero – Fabricación: Muebles Maderama – Fotografía: Fernando Alda





## COLECCIÓN MARMO

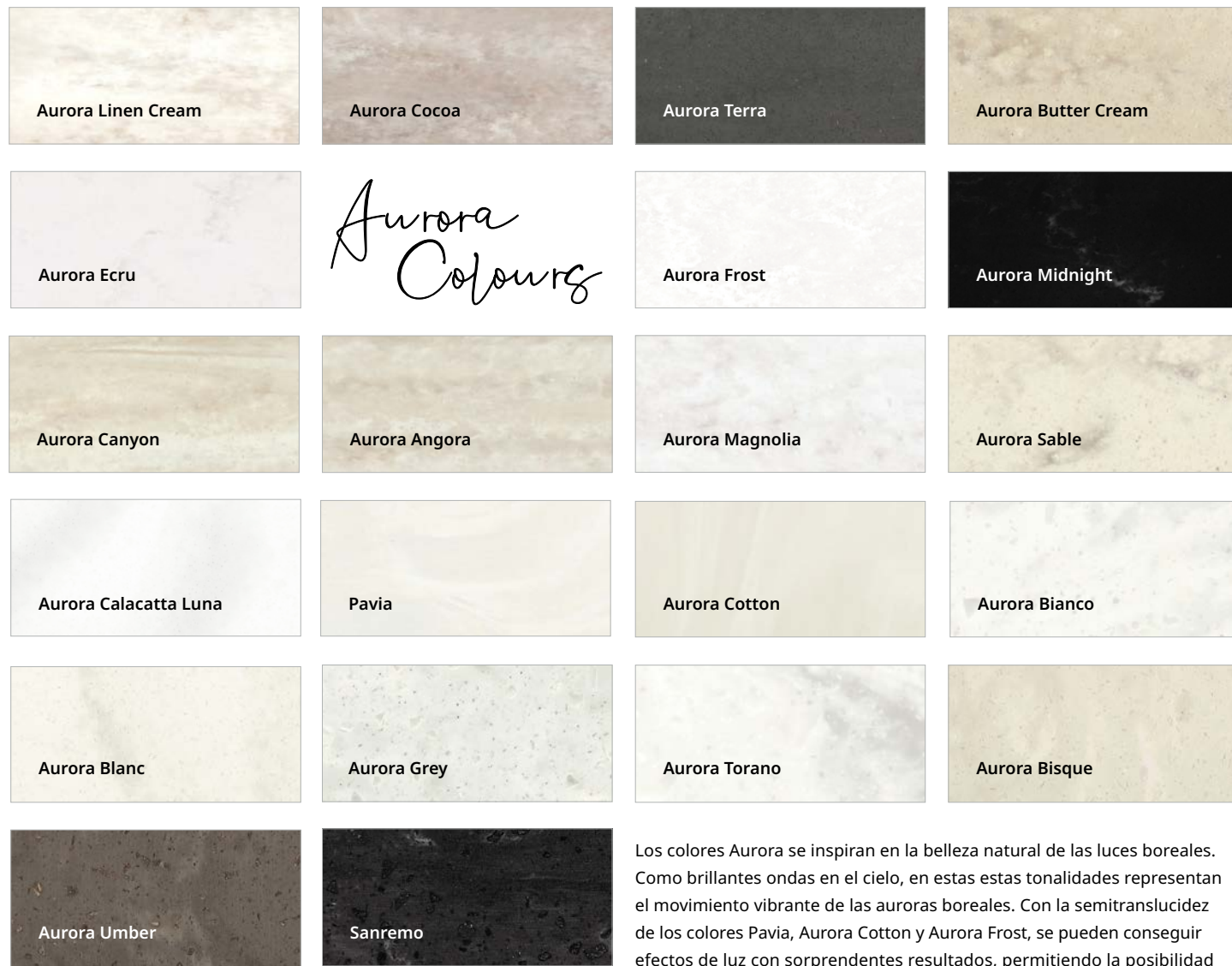

Los colores Aurora se inspiran en la belleza natural de las luces boreales. Como brillantes ondas en el cielo, en estas tonalidades representan el movimiento vibrante de las auroras boreales. Con la semitranslucidez de los colores Pavia, Aurora Cotton y Aurora Frost, se pueden conseguir efectos de luz con sorprendentes resultados, permitiendo la posibilidad de integrarlos en los diseños de interior de los clientes. Se han añadido a la gama 12 nuevos colores Aurora – una evolución de la colección Marmo – que combinan una estética inspirada en la naturaleza con todas las ventajas de la piedra acrílica HIMACS de última generación.

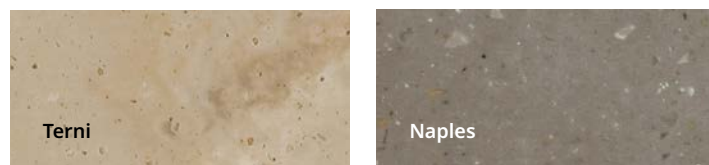

La colección Marmo de HIMACS posee colores que responden a las últimas tendencias de estética marmórea y de primera calidad. La colección comprende tonalidades que van desde el blanco translúcido, pasando por diferentes matices de grises, hasta unos llamativos tonos marrón oscuro y antracita.

## COLECCIÓN MARMO

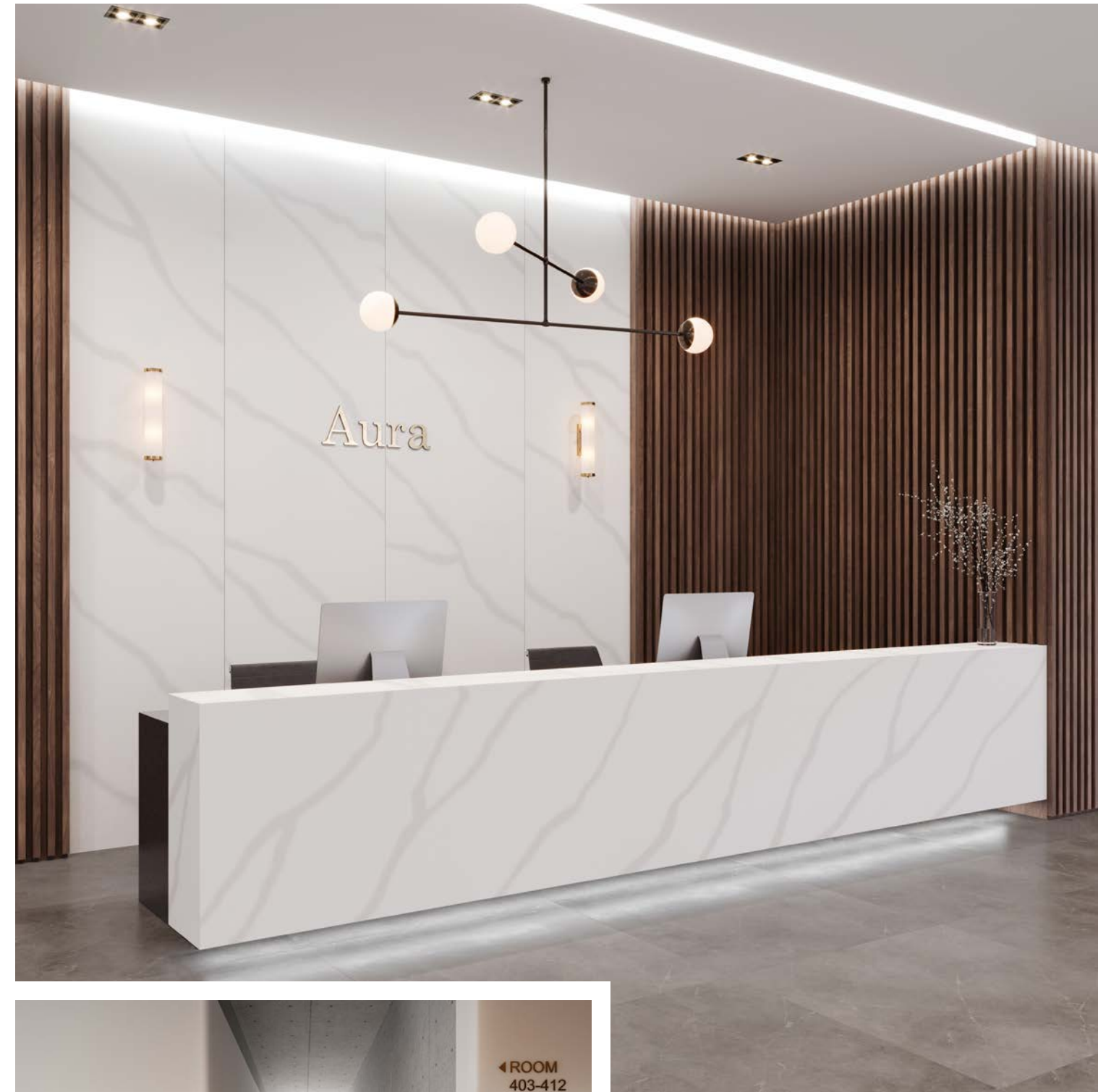



## COLECCIÓN TERRAZZO

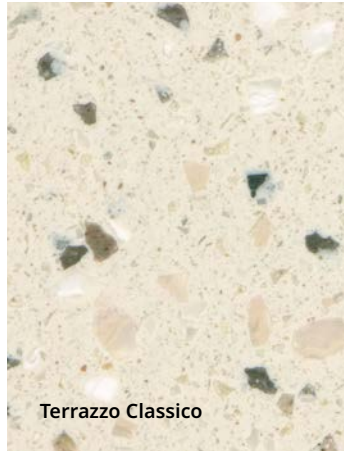

Terrazzo Classico

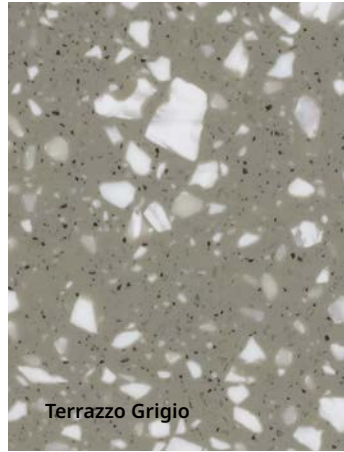

Terrazzo Grigio

El terrazzo posee una larga trayectoria como material estético: el aspecto del grano grueso presenta, desde la antigüedad, la combinación ideal entre durabilidad y elegancia. En la actualidad, HIMACS ha retomado esta tendencia con dos colores que combinan a la perfección entre sí, gracias a la icónica estética con salpicaduras de grano grueso. La colección Terrazzo resulta especialmente apropiada para el sector de la hostelería, así como para cualquier edificio con gran afluencia de público.



## COLECCIÓN STRATO



Proyecto: Family Home in Vrbas - Ubicación: Vrbas, Serbia - Diseño: Architectural Studio Dekameter - Fabricación: Bane Doo - Proveedor de HIMACS: Bane Doo - Material: Z001 Strato Cloud - Photos: © Rejja Ivanić



Strato Cloud



Strato Wind



Strato Slate

La colección Strato amplía la gama de colores de HIMACS con nuevas posibilidades de diseño: sus estrías conforman un diseño geométrico con una estructura ligera y un aspecto etéreo. El uso inteligente de los nuevos motivos lineales, en sentido vertical u horizontal, contribuye a proporcionar un amplio abanico de posibilidades estéticas para cada proyecto.



## COLECCIÓN CONCRETE

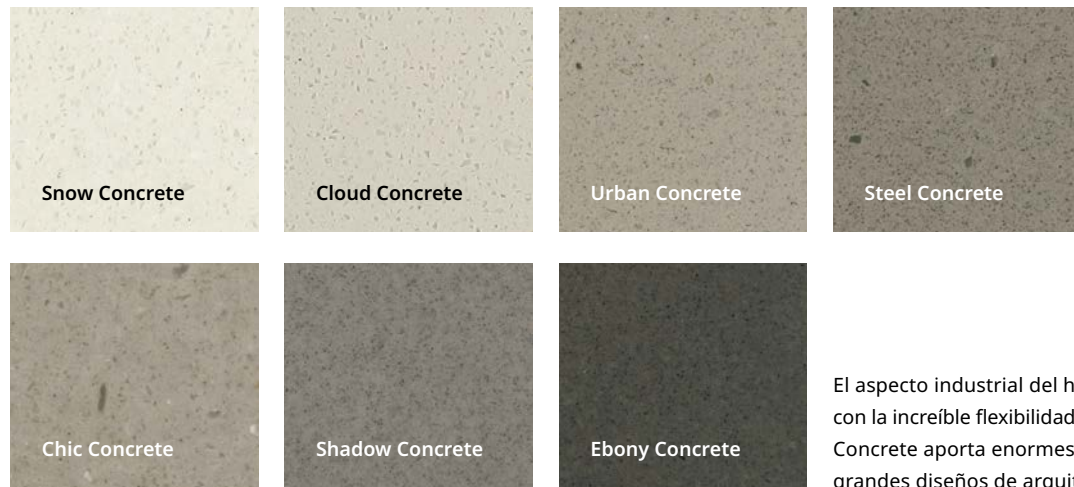

El aspecto industrial del hormigón, combinado con la increíble flexibilidad de HIMACS. La Colección Concrete aporta enormes posibilidades a los grandes diseños de arquitectos y diseñadores.



## COLECCIÓN LUCIA



Esta colección se centra en los colores naturales. En sus cuatro modelos, las vivaces y homogéneas estructuras añaden carácter a las diferentes tonalidades. No es de extrañar, ya que el prestigioso diseñador neerlandés Marcel Wanders ha sido el creador de tres de estos colores.

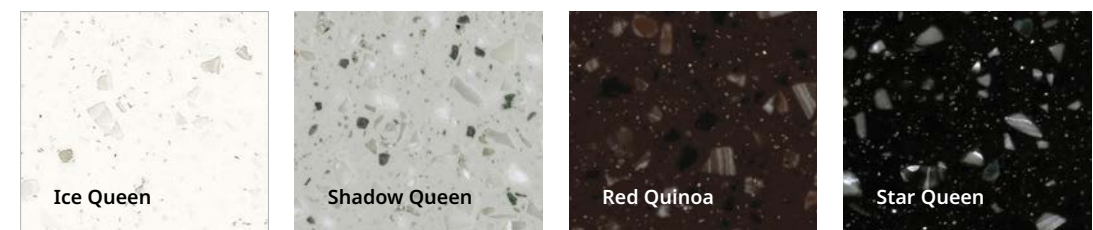



## COLECCIÓN VOLCANICS

Las grandes motas presentes en las tonalidades Volcanics añaden un toque de estilo a todos los diseños. Cuando se utilizan a gran escala, se obtiene un resultado excepcional.

Tres colores de la gama Volcanics poseen contenido reciclado para ofrecer una solución de diseño respetuosa con el medio ambiente y brindar una lujosa estética de piedra natural.

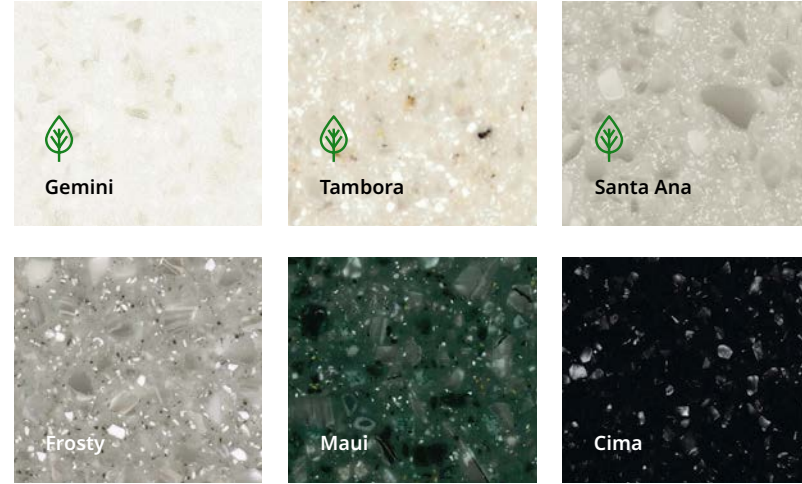

## COLECCIÓN LUCENT

La translucidez y el uso efectivo de la luz son elementos decisivos de diseño en la arquitectura contemporánea. Las tonalidades de la Colección Lucent, que ofrecen una translucidez excepcional, permiten realizar diseños espectaculares. Tanto si se retroiluminan de forma estratégica como si sencillamente se iluminan, los colores Lucent añaden un toque de distinción gracias a su característica reacción a la luz.

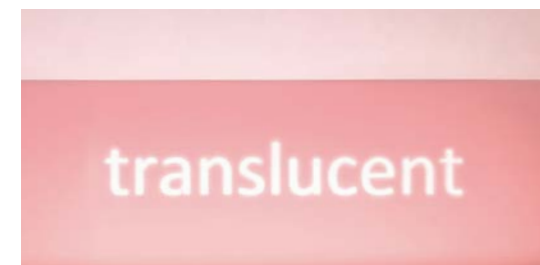
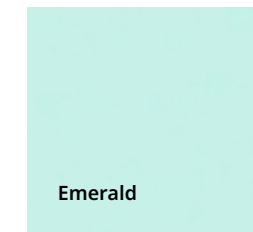
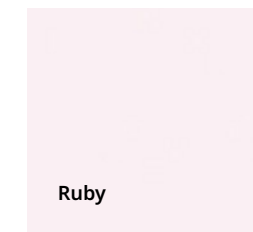
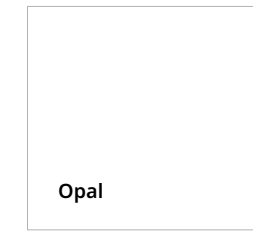

Oblique Men - Diseño: The Invisible Party - Fabricación: Van Assem Interieurbouw - Proveedor de HIMACS: Baars & Bloemhoff - Material: HIMACS Emerald - Foto de Sal Marston Photography

Raffaelsen Bank Meridiso - Diseño: Studio d'architecture Casali Sagli - Fabricación: Fabrizio Sagli - Material: HIMACS Opal - Foto de Claudio Bader



## COLECCIÓN SOLIDS



Un clásico en materia de piedra acrílica. Esta colección cuenta con una amplia gama de atractivas tonalidades de blancos y tonos neutros, y se complementa con coloridos, llamativos y monocromáticos colores, desde el Orange al Light Green. Una colección atemporal que ofrece el color perfecto para cada diseño.



Diseño: Herrmann Flavio - Fabricación: IL Falegname Fabrizio Sagli - Proveedor de HIMACS: klausler acrylstein ag, Suiza - Foto de Claudio Bader

## COLECCIÓN ASTER



Aster es una colección de elegantes tonalidades de gris, que van desde un matiz casi blanco hasta un dramático gris oscuro en un acabado madreperla.



## COLECCIONES GRANITE, QUARTZ Y SAND & PEARL

La elegancia definitiva gracias a sus texturas, sus tonalidades naturales y la máxima sutileza. Las colecciones Sand & Pearl, Granite y Quartz resultan perfectas, ya sea individualmente o en combinación con otros colores.

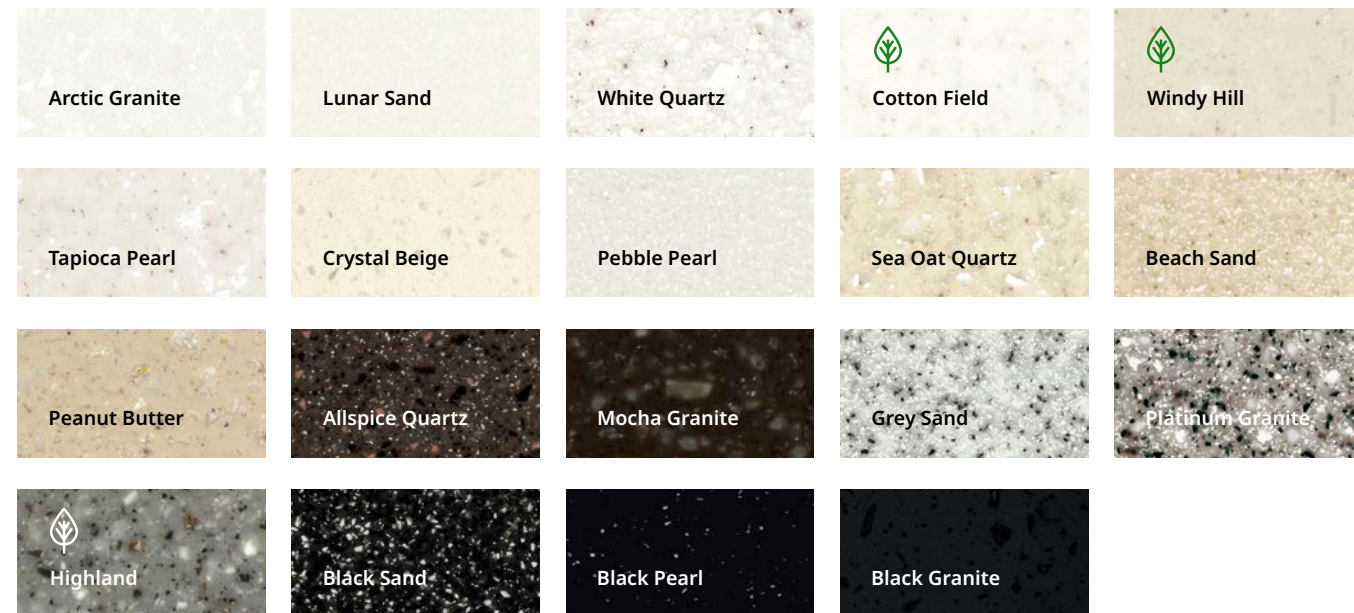

## HIMACS EXTERIA®



Con HIMACS Exteria®, ahora es aún más divertido estar en exteriores.

Desde hace años se construyen espectaculares fachadas en todo el mundo utilizando HIMACS. Al hacerlo, hábilmente salen a la luz sus ventajas: mecanizado de relieves artísticos con tipografía, logotipos de empresa encastrados, motivos retroiluminados y otros espectaculares efectos de luz, así como diseños curvilíneos. Cada diseño inspira una nueva creatividad.

Con HIMACS Exteria®, LX Hausys amplía ahora las posibilidades para exteriores.

- S728 HIMACS-FR (Alpine White) es la formulación FR, con certificación ETA, que lleva muchos años ofreciendo una alta resistencia al fuego.
- S828 HIMACS-UV+ (Alpine White) es la nueva formulación para exteriores que ofrece una resistencia aún mayor a los rayos UV, lo que resulta especialmente importante si la fachada recibe una alta exposición a la luz solar.
- Todos los colores de HIMACS marcados con el símbolo de un sol también son aptos para su uso en exteriores. Podrá encontrarlos en las páginas 66 a 68.

### Certificado de HIMACS Exteria®



Fijada con inserciones Keil y una estructura BMW, la fachada en HIMACS en la tonalidad S728 - Alpine White ha superado con éxito las pruebas ETA (European Technical Agreement). Gracias a su fórmula FR de última generación, HIMACS es el primer material Solid Surface del mercado en obtener el Certificado ETA.





HIMACS Ultra: más oscuro, intenso y adaptable, ¡sorprendente!



**La innovación permanente genera ventajas tangibles**

Hoy en día, los diseñadores buscan explorar al máximo todo tipo de posibilidades creativas, creando formas espectaculares y de tonos intensos y sensuales. Con su diseño, desean lograr algo más que una funcionalidad: quieren transmitir emoción, energía y entusiasmo.

HIMACS Ultra se ha desarrollado precisamente con este fin. En ella están presentes tonos especialmente intensos – desde el radiante Alpine White hasta los tonos ultraoscuros Intense Ultra Grey, Intense Ultra Dark Grey o Intense Ultra Black–, a lo que se suman unas propiedades de termoformado avanzadas y una robustez considerablemente superior. Además, su formulación avanzada presenta unas ventajas evidentes, en particular, en el diseño de cuartos de baño y mobiliario: el radio de las piezas diseñadas de forma individual se puede reducir considerablemente, lo que tiene un efecto positivo en el aspecto y el tamaño final del objeto.

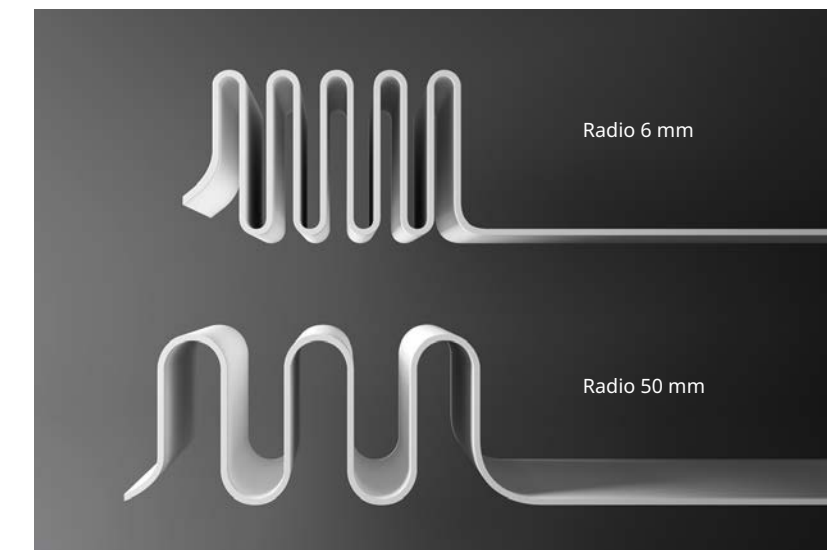

Se puede dar forma a las placas de HIMACS Ultra incluso con una mayor facilidad: el radio interior mínimo de 6 mm (frente a los 50 mm tradicionales) ofrece unas dimensiones de diseño completamente nuevas. Un 30 % más de flexibilidad permite al diseñador crear unas curvas mucho más pronunciadas. Se pueden lograr hasta los radios más pequeños sin que esto afecte a las propiedades del material.



Intense Ultra Grey



Intense Ultra Dark Grey



Intense Ultra Black



Ultra-Thermoforming Alpine White



## Idóneo para cocinas, laboratorios y cuartos de baño.

Con la extensa gama de fregaderos, lavabos, bañeras y platos de ducha de HIMACS, arquitectos y diseñadores cuentan con múltiples opciones para diseñar cocinas y baños modernos y funcionales, instalaciones sanitarias, hospitales y muchos otros proyectos. Excepto algunos lavabos de baño, todos estos productos están diseñados para ser encastrados a nivel o colocados bajo encimera, en combinación con otros productos de HIMACS.

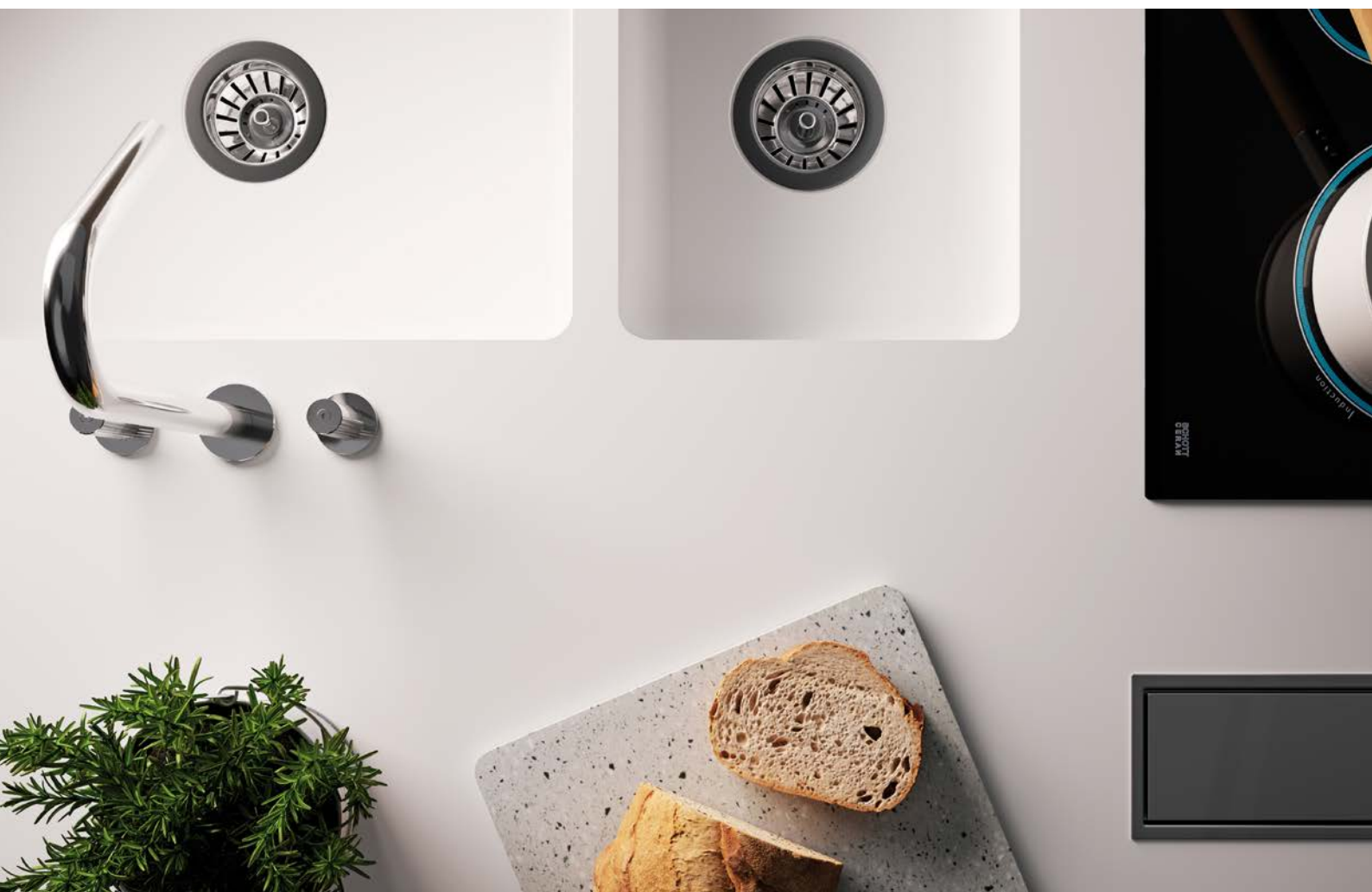

Los lavabos, perfectamente encastrados, se pueden instalar al ras o bajo encimera. El resultado son elementos extremadamente higiénicos y sencillos de mantener a partir de un único moldeado. Idóneos para cocinas y laboratorios.

## LAVABOS, FREGADEROS, BAÑERAS Y PLATOS DE DUCHA HIMACS



Fotos en esta página: Studio Podrini, studiopodrini.com



Los nuevos platos de ducha y bañeras de HIMACS ofrecen una superficie agradable y cálida, así como una elegancia mate y sedosa. Tres platos de ducha y tres bañeras amplían la oferta de productos para unos baños elegantes y con estilo.

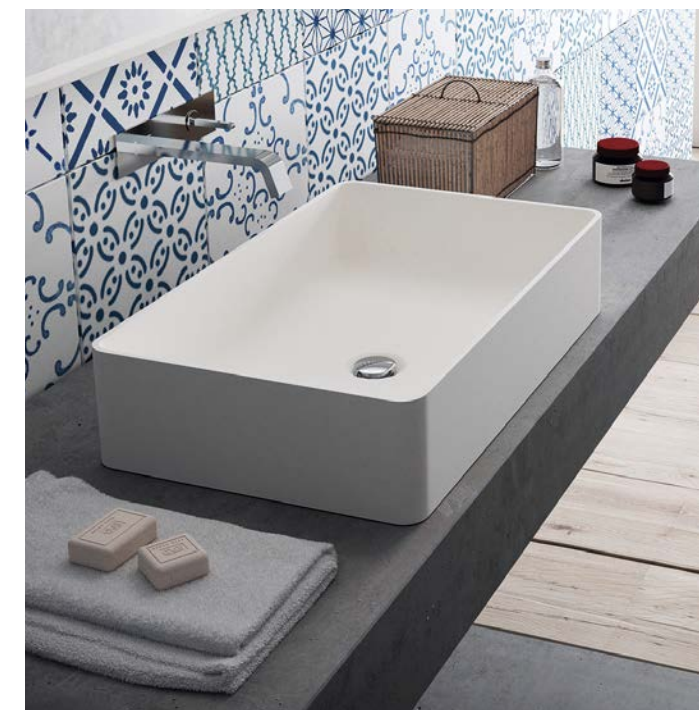

Además, la gama HIMACS ofrece tres exclusivos lavabos sobre encimera, que capturan a la perfección la tendencia de los diseños lineales para cuartos de baño.



# Proyectos HIMACS

Ideas, espacios e instalaciones  
fascinantes en Europa.

## Edificios públicos y oficinas

Los requisitos a la hora de diseñar espacios públicos son extremadamente exigentes. HIMACS somete sus productos a pruebas periódicas y cumple con todos los certificados necesarios, demostrando así su gran calidad.



### Estación de autobuses

**Ubicación:** Weilheim in Oberbayern, Alemania

**Diseño:** Atelier PK Architekten, Alemania, atelier-pk.com

**Fabricación:** Rosskopf + Partner AG, Alemania, rosskopf-partner.com

**Proveedor de HIMACS:** Klöpfer Surfaces

**Material:** HIMACS Opal

### Lo más destacado: la banda translúcida elaborada en HIMACS

El revestimiento integral del borde del tejado en esta estación de autobuses confiere a su construcción un marco luminoso y elegante. Buscando un efecto especial en su diseño, las refinadas letras «ZOB Weilheim» se han fresado y retroiluminado en dos ubicaciones de la banda envolvente, lo que ha sido posible gracias a las propiedades translúcidas de la piedra acrílica, que aquí se ha empleado en el tono Opal.



El nombre de la ciudad se ha fresado discretamente en el material, lo que brinda todavía más personalidad a la banda luminosa.





HIMACS «Pavia» combina perfectamente con los demás materiales, y se ha empleado en los escritorios, las superficies de los aparadores, las estanterías, los tiradores de las puertas y los pomos, así como en los lavabos del baño.



Bonito y funcional: el elemento central de esta sala de exposición se presenta como una escultura a la vez que una mesa común de trabajo.

### Oficinas centrales de Davos&Co. y Horizon Building Inc.

**Ubicación:** Oporto, Portugal

**Diseño:** Ricardo Rios / Fernando Brandão Alves del Edição Limitada – Arquitetura e Design LDA – edicaoLIMITADA.pt

**Fabricación:** JRconcept / Alumina Diseño

**Proveedor de HIMACS:** Banema

**Material:** HIMACS Pavia

Las propiedades higiénicas y antibacterianas del material, la posibilidad de trabajarlo de múltiples formas, la estética translúcida y el tacto delicado y suave hacen de HIMACS el material perfecto para las distintas aplicaciones en las oficinas centrales de este grupo de construcción portugués. Para los cuartos de baño, por ejemplo, cada lavabo y encimera están hechos de una sola pieza de color Pavia. Además, estas piezas están retroiluminadas, lo que da a los lavabos un aspecto delicado y místico.

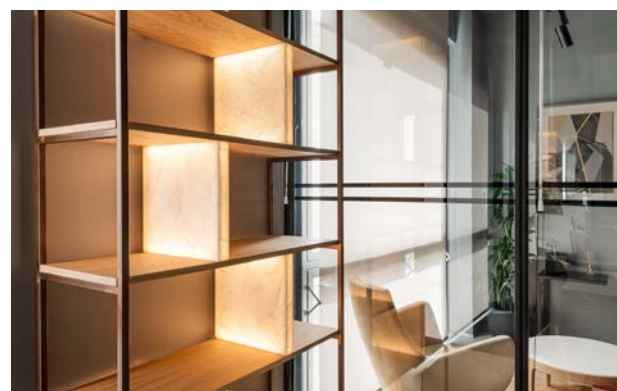

### Sala de exposición de Arredi Lab

**Ubicación:** Comiso, Ragusa, Italia

**Diseño:** DFG Architetti Associati, Italia, dfgarchitetti.it

**Fabricación:** Arredi Lab by Porte Più, Italia, arredilab.net

**Proveedor de HIMACS:** Primek di Paola Provenzano

**Material:** HIMACS Alpine White

La capacidad de jugar con la luz de diferentes maneras es una de las propiedades especiales de HIMACS: las superficies geométricas de este escritorio escultural se iluminan desde distintas direcciones y hacen que se perciba de forma diferente desde cada ángulo. Las propiedades de diseño casi ilimitadas de HIMACS permiten hacer realidad incluso los diseños más excéntricos.







Fotos en esta página: Wouter van der Sar Photography

### Mostrador de recepción de AOK

**Ubicación:** Núremberg, Alemania

**Diseño:** Aura GmbH

**Fabricación:** Carpenter cooperation Bodenschlägel GmbH & Co. KG, Bezold GmbH & Co. KG, Bert Lenz Möbelmanufaktur GmbH

**Proveedor de HIMACS:** Klöpfer Surfaces

**Material:** HIMACS Alpine White

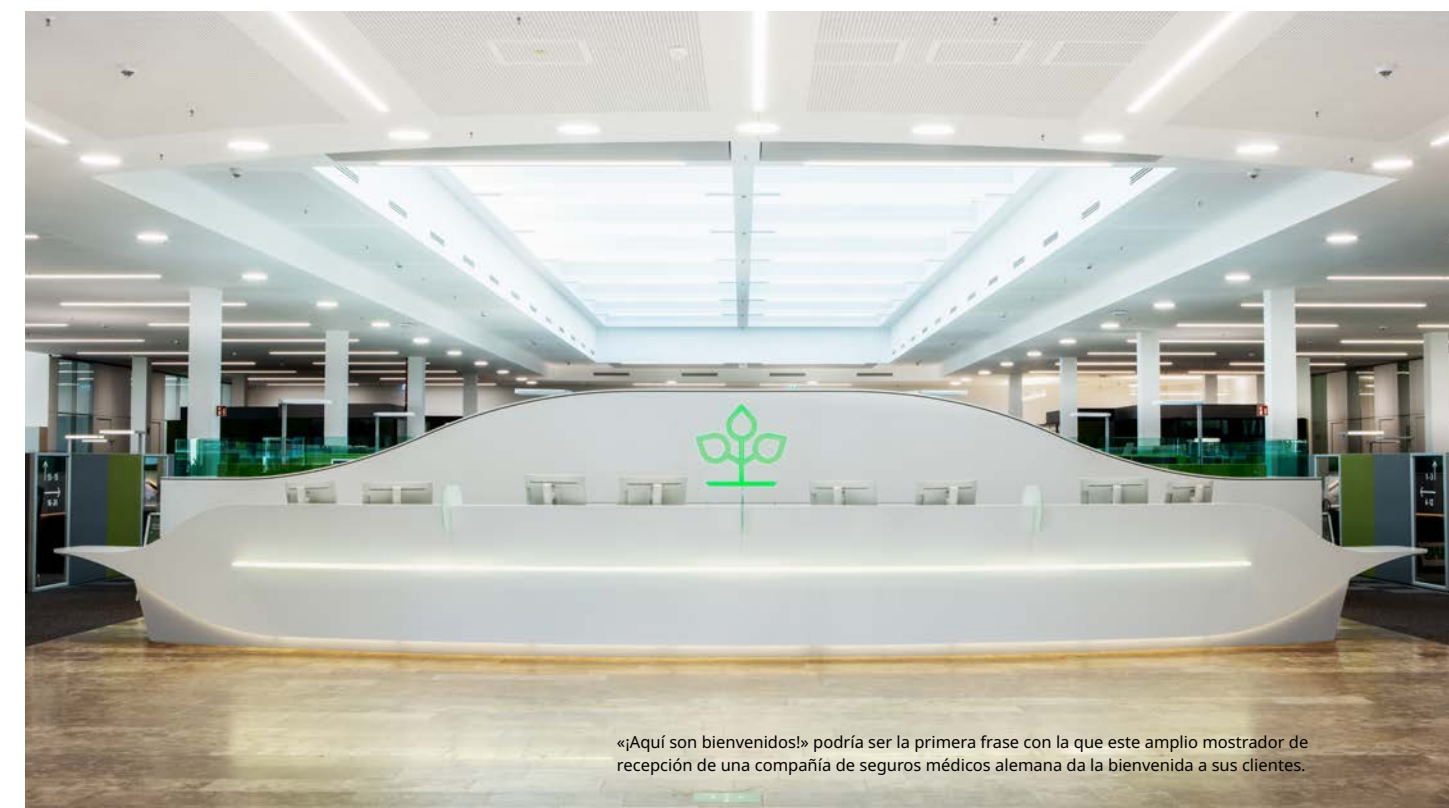

«¡Aquí son bienvenidos!» podría ser la primera frase con la que este amplio mostrador de recepción de una compañía de seguros médicos alemana da la bienvenida a sus clientes.

Fotos en esta página: Ralf Munker



### Pathé Cinema Leeuwarden

**Ubicación:** Leeuwarden, Países Bajos

**Diseño:** Pathé Paris, Francia

**Fabricación:** Van Der Plas Meubel & Project BV, Países Bajos, vanderplas.biz

**Proveedor de HIMACS:** Baars & Bloemhoff

**Material:** HIMACS Alpine White, Banana

#### En el cine, la luz interpreta tradicionalmente un papel protagonista

El cine es un lugar lleno de magia. Al mismo tiempo, es una zona de tránsito intenso diario. Ante ambas circunstancias, HIMACS cumple con las más altas expectativas de calidad. Los coloridos mostradores y elementos de pared, que recuerdan a los cines americanos de los años 50, son muy fáciles de limpiar, así como resistentes a la suciedad y los gérmenes gracias a su acabado sin juntas visibles.



Los grandes números empotrados del vestíbulo están retroiluminados para facilitar la orientación de manera discreta.



#### Un característico efecto flotante como primera impresión

Cuando un edificio requiere de un material que se pueda procesar a gran escala y de manera fiable, rápidamente la balanza se inclina hacia HIMACS. Su elegante superficie circular, junto con una sutil iluminación y el logotipo de la marca insertado en el centro, confieren al mostrador de recepción una verdadera sensación de calidad.



## Tiendas y salas de exposiciones

La calidad es un factor que nunca debe verse comprometido, y este adquiere una mayor relevancia si concierne a la venta al público. HIMACS cumple todo lo que la empresa de alta tecnología, LX, promete. En contextos de prestigio, el material atiende a todos los requisitos gracias a sus posibilidades ilimitadas.

### Peluquería Denny K

Ubicación: Berlín, Alemania

Diseño: Poschmann Diseño GmbH, Alemania, poschmann-Diseño.de

Fabricación: Holztec Innenausbau GmbH, Alemania, tb-berndt.de

Proveedor de HIMACS: Klöpfer Surfaces

Material: HIMACS Black

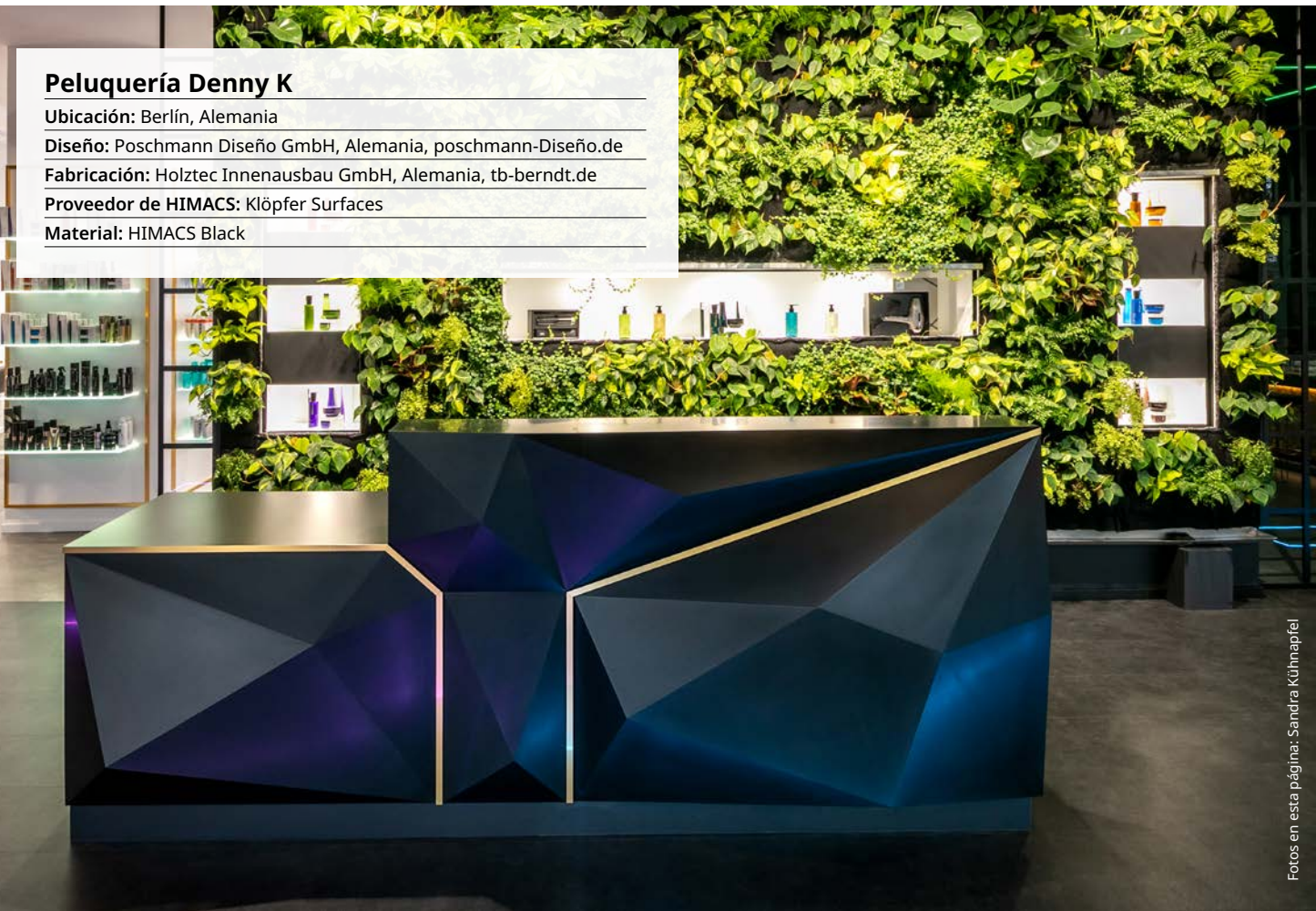

Fotos en esta página: Sandra Kühnapfel

La moderna y geométrica interacción de formas de este elegante mostrador negro, con los bordes acentuados en tono dorado, contrasta a la perfección con la pared trasera de fondo floral. El mostrador elaborado en HIMACS proporciona a esta sala una gran personalidad y estilizada figura.



Un encantador juego de contrastes: el mostrador angular combina nobleza y funcionalidad.



La marca de diseño escandinava Muuto confía en la estética de HIMACS. Especialmente en el uso comercial, las principales propiedades de HIMACS son imprescindibles: el material es excepcionalmente duradero y resistente, y también soporta con entereza al desgaste, a condiciones climatológicas extremas, al fuego y a los rayos UV. La superficie no porosa hace que HIMACS sea totalmente impermeable y fácil de limpiar. Además, su acabado sin juntas visibles da un aspecto liso y uniforme, y evita la acumulación de suciedad, bacterias y virus en la superficie. En pocas palabras: todo esto ha servido de inspiración a los diseñadores de Muuto.

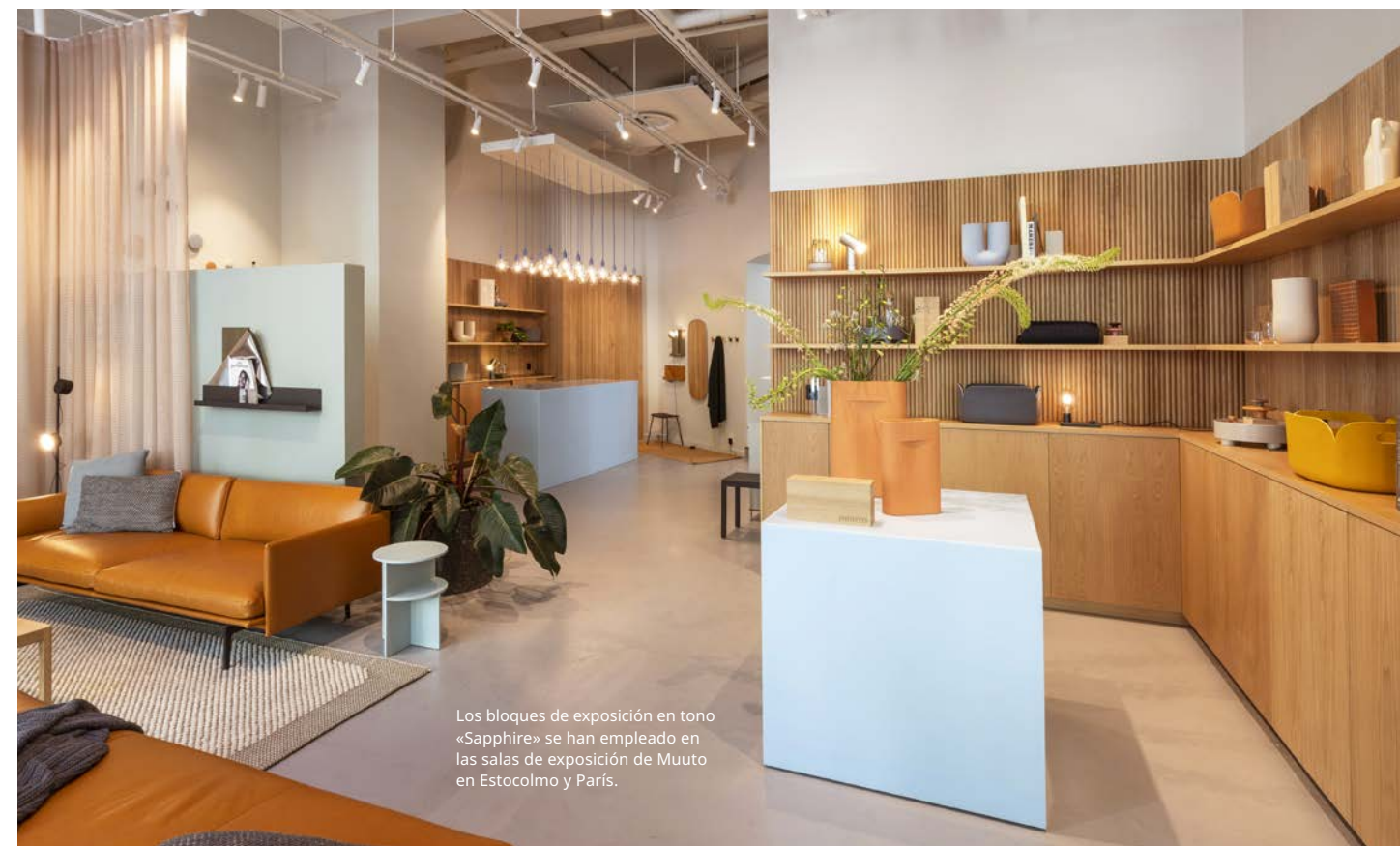

Los bloques de exposición en tono «Sapphire» se han empleado en las salas de exposición de Muuto en Estocolmo y París.

Fotos en esta página: Muuto



### Tiendas emblemáticas de Muuto

Ubicación: París y Estocolmo

Diseño: Muuto, muuto.com

Material: HIMACS Sapphire and Alpine White





### HIMACS domina los grandes y pequeños espacios

No se trata de una cuestión de tamaño, sino de un hábil diseño y elaboración. Incluso en un espacio pequeño, HIMACS muestra muchas de sus ventajas. Aquí, la disposición individual de las estanterías de almacenamiento, el toque de color discretamente acentuado del mostrador y la presentación de los productos retroiluminados confieren a esta zona de recepción de una peluquería un carácter propio.

### Peluquería

**Ubicación:** Berlín, Alemania

**Diseño y Fabricación:** Frank Kaiser  
Objekteinrichtungen, Alemania,  
kaiser-objekt.de

**Proveedor de HIMACS:** Klöpfer Surfaces

**Material:** HIMACS Alpine White, Opal



La retroiluminación de la pared trasera crea el escenario perfecto para la exposición de los productos.



Fotos en esta página: A.M.O.S. Diseño s.r.o.

Los bordes curvos del mobiliario y las jardineras aportan estructura y suavidad a este amplio espacio.

El mobiliario y las jardineras de esta zona de descanso de un moderno centro comercial están realizados en la icónica tonalidad Alpine White de HIMACS. Todos los objetos presentes en el espacio invitan a las personas a interactuar con ellos: los clientes pueden utilizarlos para sentarse o para depositar sus enseres personales. HIMACS es perfecto para este uso. Robusto, fácil de limpiar y de reparar en caso de que ocurra lo peor.



### Centro comercial Nivy

**Ubicación:** Bratislava, Eslovaquia

**Diseño:** Siebert Talass, sieberttalass.com,  
desarrollada por HB reavis, Eslovaquia

**Fabricación:** A.M.O.S. Diseño s.r.o.,  
República Checa, amosDiseño.eu

**Proveedor de HIMACS:** Polytrade CE,  
s.r.o.

**Material:** HIMACS Alpine White



## Fachadas y revestimientos de pared

La durabilidad de HIMACS lo hace ideal para emplearse en extraordinarios proyectos de fachadas y revestimiento de paredes.

Mejor Instalación Exterior



Un gran cubo blanco realizado en HIMACS ha modernizado las oficinas centrales de la empresa nutracéutica «LongLife». Precisamente, el nombre de la empresa refleja una de las principales propiedades de HIMACS, y que hace que su elección para proyectos de revestimientos exteriores sea la idónea.

Fotos en esta página: Chiara Cesana

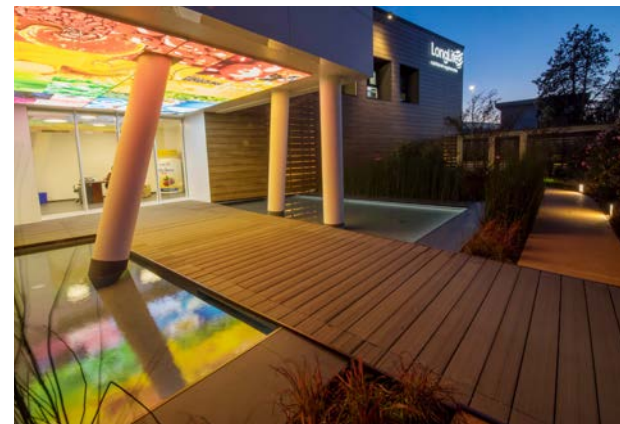
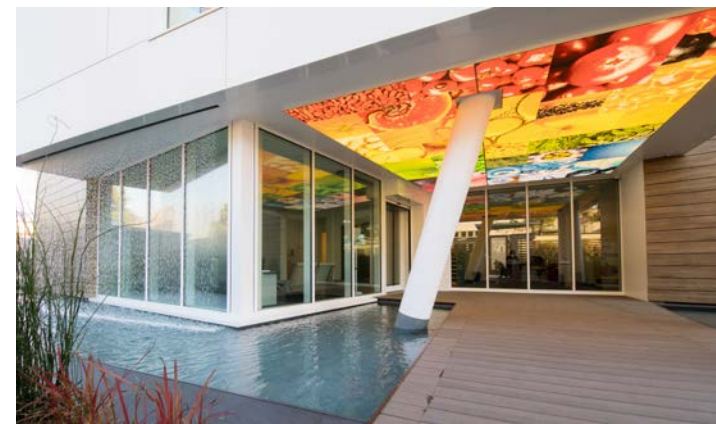

Para la empresa «LongLife», HIMACS ha sido la elección perfecta gracias a su extrema resistencia a las influencias externas. Con su superficie homogénea y no porosa, el material es resistente a la humedad, los rayos UV y las fluctuaciones de temperatura. Además, el hecho de que HIMACS sea el primer material de piedra acrílica del mercado en recibir la certificación ETA (Aprobación Técnica Europea) para las fachadas exteriores de color Alpine White S728, ha facilitado aún más la decisión.

### Oficinas centrales de LongLife

**Ubicación:** Peschiera Borromeo, Milán, Italia

**Diseño:** Fernando Fantetti, Italia

**Fabricación:** Andreoli Srl, Italia, andreolisrl.com

**Proveedor de HIMACS:** Arplast Laminati Srl

**Material:** HIMACS Alpine White

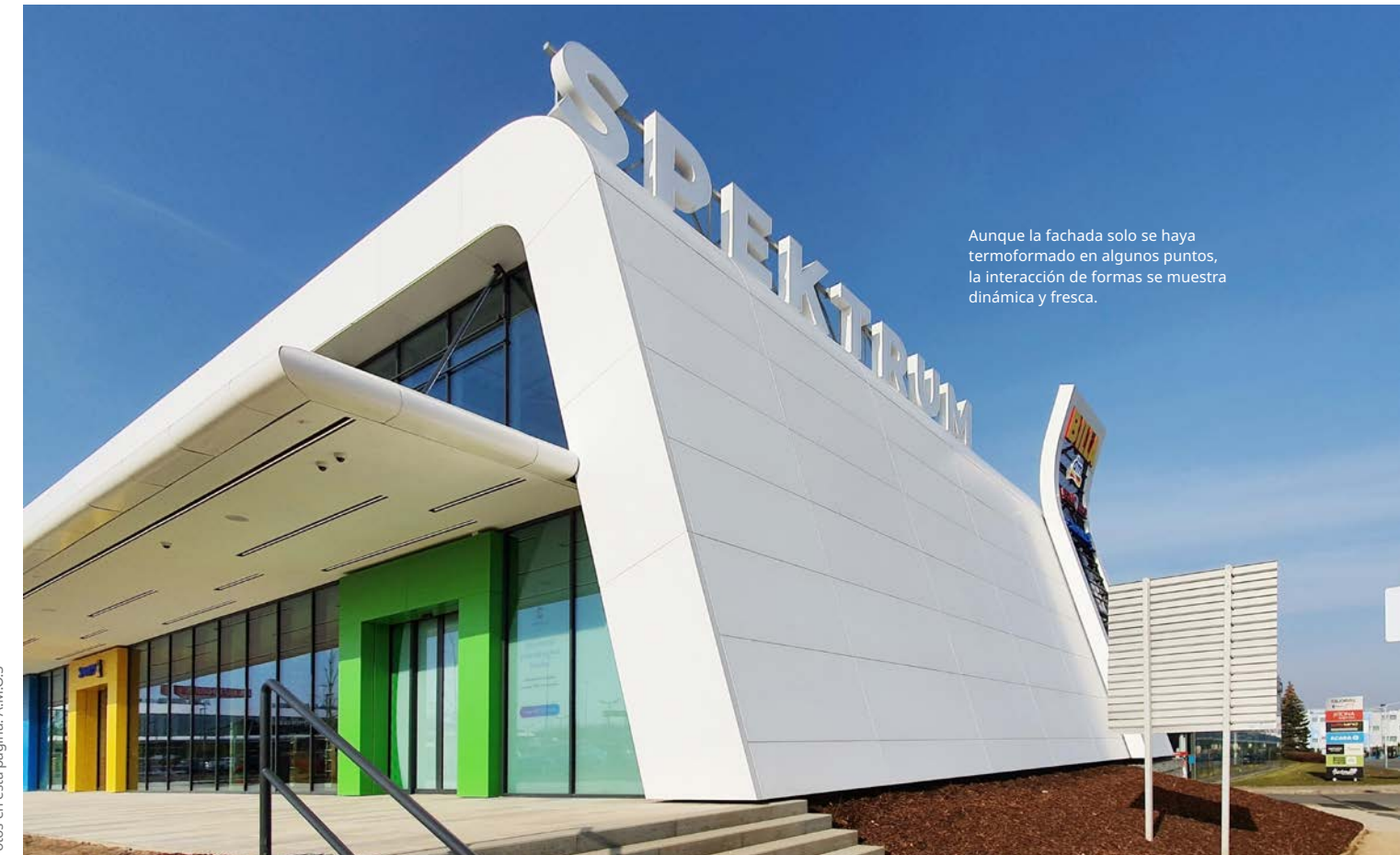

Aunque la fachada solo se haya termoformado en algunos puntos, la interacción de formas se muestra dinámica y fresca.

Fotos en esta página: A.M.O.S



Este centro comercial de Praga, República Checa, se ha renovado por completo. Una parte importante de su aspecto totalmente nuevo la constituye su exterior: las fachadas de HIMACS construidas en un color Alpine White radiante confieren al edificio un acabado moderno y atractivo.



### Centro comercial Spektrum

**Ubicación:** Praga, República Checa

**Diseño:** Chapman Taylor Architects, República Checa, chapmantaylor.com

**Fabricación:** A.M.O.S. Diseño s.r.o., República Checa, amosDiseño.eu

**Proveedor de HIMACS:** Polytrade CE, s.r.o.

**Material:** HIMACS Alpine White



## Hoteles y restauración

HIMACS crea un universo visual en los bares más modernos y en los restaurantes y clubs más exclusivos. Especialmente en cadenas hoteleras internacionales, es importante saber que LX Hausys ofrece un servicio posventa global gracias a su red de colaboradores.



Proyecto más innovador



### Un lugar de ensueño

Cuando el diseño y el arte se fusionan, se crean espacios que transmiten emociones.

Los arquitectos de este encantador bar han acertado de la mejor manera posible.

Los clientes se convierten en parte del escenario y se deleitan en el fabuloso entorno Art Deco con unos espectaculares efectos de iluminación.

HIMACS es un elemento decisivo para brindar una experiencia de calidad: su translucidez mágica, su tacto suave y sus propiedades higiénicas han hecho que la decisión de utilizar HIMACS sea la más acertada.

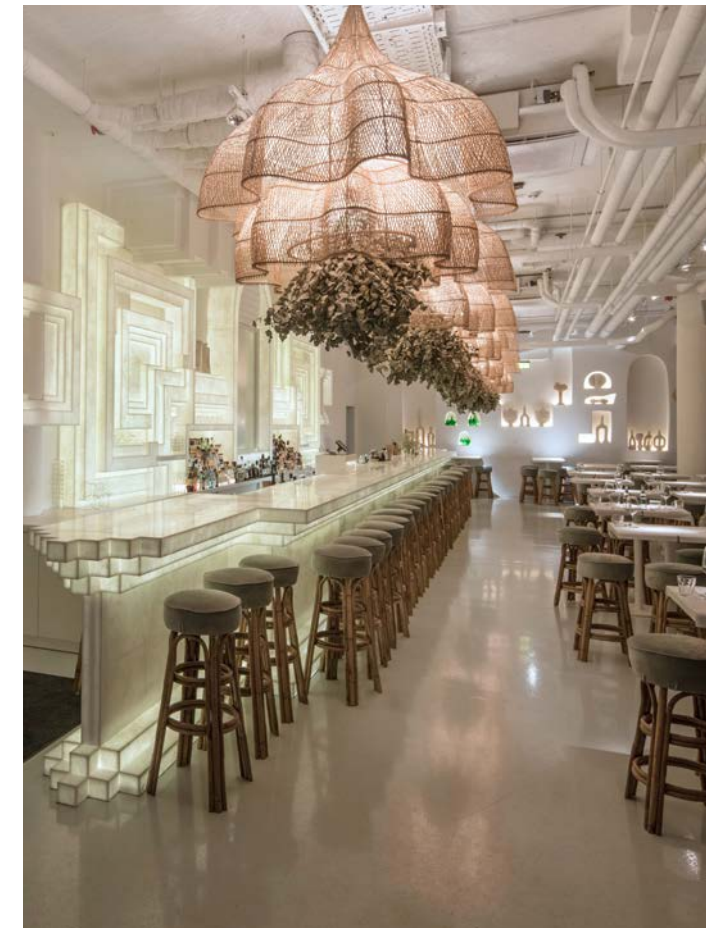

### Bar Paradise Now

Ubicación: Düsseldorf, Alemania

Diseño: Moritz von Schrötter, Charles Bals, Walid El Sheikh

Fabricación: Schreinerei Karl Heller GmbH, Alemania, schreinerei-heller.de

Proveedor de HIMACS: Becher GmbH & Co. KG

Material: HIMACS Ispani, Arctic White, Black

La elegancia de la retro-iluminación se ve reforzada por la suave textura del tono Ispani.



Fotos en esta página: Rainer Rehfeld



## Tienda-cafetería 1841

**Ubicación:** Glasgow, Escocia  
**Diseño:** Susanne Sharif, Escocia  
**Fabricación:** Simon Harlow, Escocia  
**Proveedor de HIMACS:** James Latham  
**Material:** HIMACS Terrazzo Classico



¡Vamos a tomarnos un café expreso con HIMACS!  
Thomsons Coffee Roasters se fundó en Glasgow, Escocia, en 1841. La recién inaugurada cafetería de la marca de café es una combinación ganadora de elementos modernos, minimalistas y tradicionales. La encimera está elaborada en HIMACS, en el color Terrazzo Classico, que complementa a la perfección los detalles de los materiales tradicionales de madera y cristal. Además de la estética, la higiene, la limpieza y la facilidad de uso eran de suma importancia para los propietarios.



## El Txoko de Martín

**Ubicación:** Palma de Mallorca, Islas Baleares, España  
**Diseño:** Juan Chito, España  
**Fabricación:** Sublime - Grup Concord, España, concordimpresion.com  
**Proveedor de HIMACS:** Panelwork  
**Material:** HIMACS Alpine White

**La cocina de las estrellas se une al arte de la alta tecnología**  
Los murales de este restaurante español de alta cocina se han realizado mediante una elaborada sublimación en paneles de HIMACS de color «Alpine White». En este proceso, las impresiones digitales se transfieren a la piedra acrílica en estado gaseoso mediante una presión y aplicación de calor controlada en hornos especiales. De este modo, las imágenes se han integrado por completo en el material para que la obra de arte sea lo suficientemente robusta. La superficie de HIMACS totalmente lisa garantiza el acabado perfecto para el color.



Cuando los clientes entran en este nuevo restaurante informal del galardonado chef español Martín Berasategui, los murales con motivos deportivos llaman inmediatamente la atención.





## Döner kebab alemán

**Ubicación:** Reino Unido

**Diseño:** O1 Creative, Reino Unido,  
o1creative.com

**Fabricación:** Paradigm Woodworking  
Specialists, Reino Unido

**Proveedor de HIMACS:** James Latham

**Material:** HIMACS Cima



Fotos en esta página: Peter Heays

### Un ambiente ideal para un kebab perfecto

HIMACS Cima es un color que encaja perfectamente en la tendencia de diseño natural del momento. Aquí, las superficies de las mesas y los elementos de los revestimientos de las paredes, de color Cima, se utilizan combinadas con piedra natural, madera y cuero. HIMACS es el material perfecto para las zonas de tránsito diario intenso, y su facilidad de limpieza es la adecuada para las zonas que requieren de una higiene imaculada.



El acabado de las mesas presenta un brillo impoluto lo que añade elegancia a la instalación.



## Mobiliario e iluminación de exterior

Un toque de diseño y máxima funcionalidad: los expertos en mobiliario e iluminación eligen HIMACS cuando quieren lograr algo extraordinario. En las zonas de interior y exterior, HIMACS soporta perfectamente todo tipo de condiciones meteorológicas y rayos UV. El material ha superado todas las pruebas necesarias con colores seleccionados, lo que demuestra que una calidad excelente es capaz de desafiar las condiciones externas más extremas.



Foto: © Daniel Robles

Una buena solución no tiene por qué ser compleja: esta elegante mesa de almacenamiento está hecha de una pieza rectangular realizada en HIMACS. El patrón termoformado se ha creado con una fresadora CNC y, tan solo con esto, el diseño de la pieza ha quedado impecable.

### Arche

**Ubicación:** Royan, Francia

**Diseño and Fabricación:** Kazéhana & Tuillière, Francia, kazehana-tuilliere.com

**Proveedor de HIMACS:** Planacryl

**Material:** HIMACS Alpine White



Foto: Denis Bibbal Artgrafik Media Production

### Palma

**Ubicación:** Vaux-sur-Mer, Francia

**Diseño y Fabricación:**

Kazéhana & Tuillière, Francia,  
kazehana-tuilliere.com

**Proveedor de HIMACS:** Planacryl

**Material:** HIMACS Alpine White

Esta columna representa una pieza de artesanía en el mejor sentido de la palabra: el diseño individual de las mazorcas de maíz se ha dibujado a mano, y luego fresado en el objeto gracias a la tecnología CNC (control digital por ordenador). Perfectamente iluminada, esta evocadora escultura de exterior es toda una obra de arte.

### Futbolín

**Ubicación:** Raisting, Alemania

**Diseño:** Kersteiner Schreiner Meisterschule München / Dreer+Graf / Simon Heinold, Alemania, meisterschule-schreiner.de

**Fabricación:** Dreer+Graf, Alemania, dreer-graf.de

**Proveedor de HIMACS:** Klöpfer Surfaces

**Material:** HIMACS Alpine White



Foto: Helmut Specht

No es casualidad que este futbolín se encuentre en una escuela de carpintería alemana. La superficie de HIMACS ofrece un tacto suave y perfecto y, además, permite el diseño curvo presente en el marco de soporte.



## Sector sanitario

La limpieza y la esterilidad son aspectos primordiales en hospitales y laboratorios. Todos los materiales deben cumplir con los más estrictos estándares de calidad. HIMACS cuenta con un certificado internacional por su resistencia a los virus, bacterias y numerosos elementos químicos, lo que lo convierte en el material idóneo para el sector sanitario.

## Zahnärzte am Stadtpark

**Ubicación:** Hamburgo, Alemania

**Diseño y Fabricación:** Oer Inneneinrichtungs- und Ladenbau GmbH, Alemania, oer.de

**Proveedor de HIMACS:** Becher GmbH & Co. KG

**Material:** HIMACS Arctic White, Urban Concrete

**Cuando el diseño y el modelo de negocio hablan el mismo idioma**

Un centro dental requiere de un alto nivel de higiene: las superficies de las mesas de laboratorio y del mobiliario de tratamiento, que están sometidas a esfuerzos mecánicos y químicos, están elaboradas en HIMACS. En la amplia zona de recepción, que adopta un tema visual «dental», el aspecto es, de nuevo, limpio y acogedor gracias a HIMACS.



### Higiénico, amable y acogedor

Dentro de una clínica dental, la recepción tiene la misión de transmitir una buena primera impresión. Aquí es donde se demuestra sutilmente el sentido de la profesionalidad, la amabilidad y el gusto, y que todo cliente percibe de forma consciente o inconsciente. El mostrador de esta clínica dental irradia un alto nivel luz y pulcritud. La banda retroiluminada y la emisión de luz indirecta en el suelo otorgan al mostrador central un carisma especial.

### Clínica dental

**Ubicación:** Immenreuth, Alemania

**Diseño y Fabricación:** Bezold GmbH & Co. KG, Alemania, bezold-innenausbau.de

**Proveedor de HIMACS:** Klöpfer Surfaces

**Material:** HIMACS Alpine White



Además del mostrador de recepción principal, HIMACS se utiliza en numerosos sitios, como en muebles de estanterías, laboratorios y salas de tratamiento.



## Lugares educativos y culturales

La extrema resistencia y la facilidad de mantenimiento de HIMACS son requisitos imprescindibles para sobrellevar el día a día en guarderías, colegios, universidades y otras instituciones.



### Exposición del Tratado de Maastricht

**Ubicación:** Provincia de Limburgo, Maastricht, Países Bajos

**Diseño:** Maurice Mentjens, Países Bajos, mauricementjens.com

**Fabricación:** Curfs Interieurbouw, Países Bajos, curfsinterieurbouw.nl

**Proveedor de HIMACS:** Baars & Bloemhoff

**Material:** HIMACS Ivory White

#### En un lugar cargado de historia se da un voto de confianza a HIMACS

Las modernas salas de exposición de Maastricht relatan momentos decisivos de la historia europea. El mobiliario del espacio es una mezcla de una funcionalidad perfecta y discreta con grandes aspiraciones. HIMACS puede hacer ambas cosas: es capaz de soportar el desgaste propio de una zona con tránsito intenso, pero también puede materializar los deseos más apasionados de los diseñadores.

Las instalaciones gráficas del museo entran de lleno en las cuestiones centrales de la UE.

## Entre espacio y superficie

**Ubicación:** Biennale, Venecia, Italia

**Diseño:** Ludovico Bomben, Italia, ludovicobomben.com

**Fabricación:** Dform SRL - THEKE, Italia, dform.it

**Material:** HIMACS Alpine White

Los límites entre el arte y la arquitectura se difuminan cuando artistas de renombre como Ludovico Bomben trabajan de forma artística con HIMACS, como es el caso de la Bienal de Arquitectura. Aquí HIMACS sirve de «lienzo» en el que acomodar sus diseños, hechos de pan de oro y otros materiales.

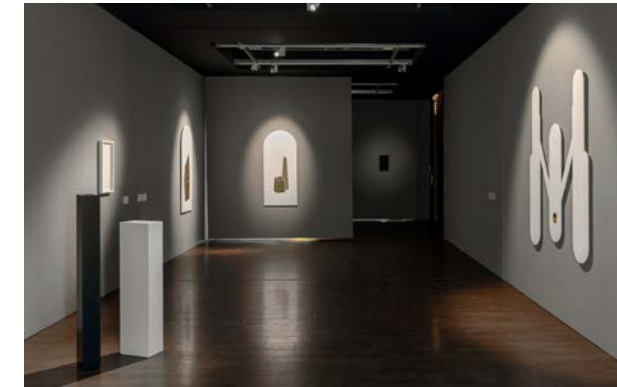

## Experimenta

**Ubicación:** MS experimenta, Alemania

**Diseño:** zwo/elf, zwo-elf.de - Schreineri Wimmer-Huber (Interior fittings), wimmer-huber.de

**Fabricación:** Hasenkopf Industrie Manufaktur, Alemania, hasenkopf.de

**Proveedor de HIMACS:** Klöpfer Surfaces

**Material:** HIMACS Midnight Grey

#### Un material de infinitas posibilidades para experimentar con el corazón y las manos

«Experimenta» invita a los jóvenes a participar en todo tipo de experimentos técnicos. Hay que trastear, probar, construir y crear. Aquí solo prevalecen los materiales sólidos y duraderos, así como bien hechos, fáciles de mantener y de reparar. Igual que HIMACS.





Todos los materiales utilizados en el hogar se seleccionan con absoluto cuidado. Después de todo, uno va a convivir con ellos bajo el mismo techo. Es importante destacar que la garantía de 15 años con un fabricante del Quality Club asegurará que la satisfacción quede garantizada a largo plazo.



La gran isla de cocina con encimera de HIMACS es el centro de atención de esta espectacular vivienda tipo loft en pleno corazón de Ámsterdam.

**Loft de Kerkstraat**

**Ubicación:** Ámsterdam, Países Bajos

**Diseño:** Standard Studio, Países Bajos, standardstudio.nl

**Fabricación:** Brandsing Meubelmakers, Países Bajos, brandsing.nl

**Proveedor de HIMACS:** Baars & Bloemhoff

**Material:** HIMACS Alpine White

**Antes una escuela de ballet, hoy una diáfana vivienda**

La zona de la cocina del loft se ha diseñado como una invitación a socializar. La isla de cocina, excepcionalmente grande, con la encimera de HIMACS en el color Alpine White, constituye el punto central de esta planta. Este elemento combina la robustez del característico diseño interior tipo loft con la informalidad de un punto de reunión acogedor y llamativo. Y, por supuesto, no nos podemos olvidar de las características prácticas e higiénicas de HIMACS y que exige la joven familia propietaria y su activo estilo de vida.



Fotos en esta página: Wouter van der Sar Photography



## Cocinas

Tanto los ingredientes como la superficie sobre la que se manipulan y preparan tienen un papel clave en la elaboración de platos de alta calidad. Gracias a su superficie no porosa, HIMACS repele la suciedad y es extremadamente higiénica, dando como resultado la mejor calidad en espacios para trabajar con alimentos y productos químicos domésticos.



Foto: Andreas Laabs

### Cocina particular

**Ubicación:** Berlín, Alemania  
**Diseño:** Anna Nibell, Alemania, studioanna.de  
**Fabricación:** GRAICHEN Bau- und Möbelwerkstätten, Alemania, graichen-gmbh.eu  
**Proveedor de HIMACS:** Klöpfer Surfaces  
**Material:** HIMACS Intense Ultra Dark Grey

Para una cocina de diseño oscura, los materiales deben cumplir una doble función. Tradicionalmente, la cocina es el lugar donde se cumplen los estándares más elevados de buen diseño y funcionalidad. Por ejemplo, este diseño de un arquitecto alemán es radical en todos los sentidos: los muebles funcionales de color gris oscuro son elegantes y cumplen con todos los términos de funcionalidad. Fregadero integrado, superficie apta para alimentos, fácil de limpiar y agradable al tacto. Ultraoscuro. Elegante. Perfecto.

### Cuando lo antiguo y lo moderno se unen con un objetivo común

Amueblar edificios históricos es todo un reto. Y un gran placer cuando el resultado es exitoso. Esto es lo que se ha logrado en este proyecto: un histórico edificio de piedra arenisca se ha reconvertido y renovado con un aspecto moderno y una tecnología actualizada. La instalación de HIMACS en la cocina ha contribuido precisamente a ello. El notable revestimiento de las paredes

confiere a la cocina un aspecto moderno y es a la vez muy fácil de limpiar, dando también cobertura y protección a las paredes de piedra. La isla de cocina maciza y la encimera no poseen juntas visibles, por lo que son totalmente higiénicas al evitar que puedan anidar gérmenes o suciedad en ellas. Y la limpieza es sencilla: basta con un paño húmedo y un producto de limpieza suave.

### Cocina particular

**Ubicación:** Ostuni, Italia  
**Diseño y Fabricación:** Pirkelmann + Schmidt, Alemania, pirkelmann-schmidt.de  
**Proveedor de HIMACS:** Klöpfer Surfaces  
**Material:** HIMACS Alpine White



Foto: Pirkelmann + Schmidt

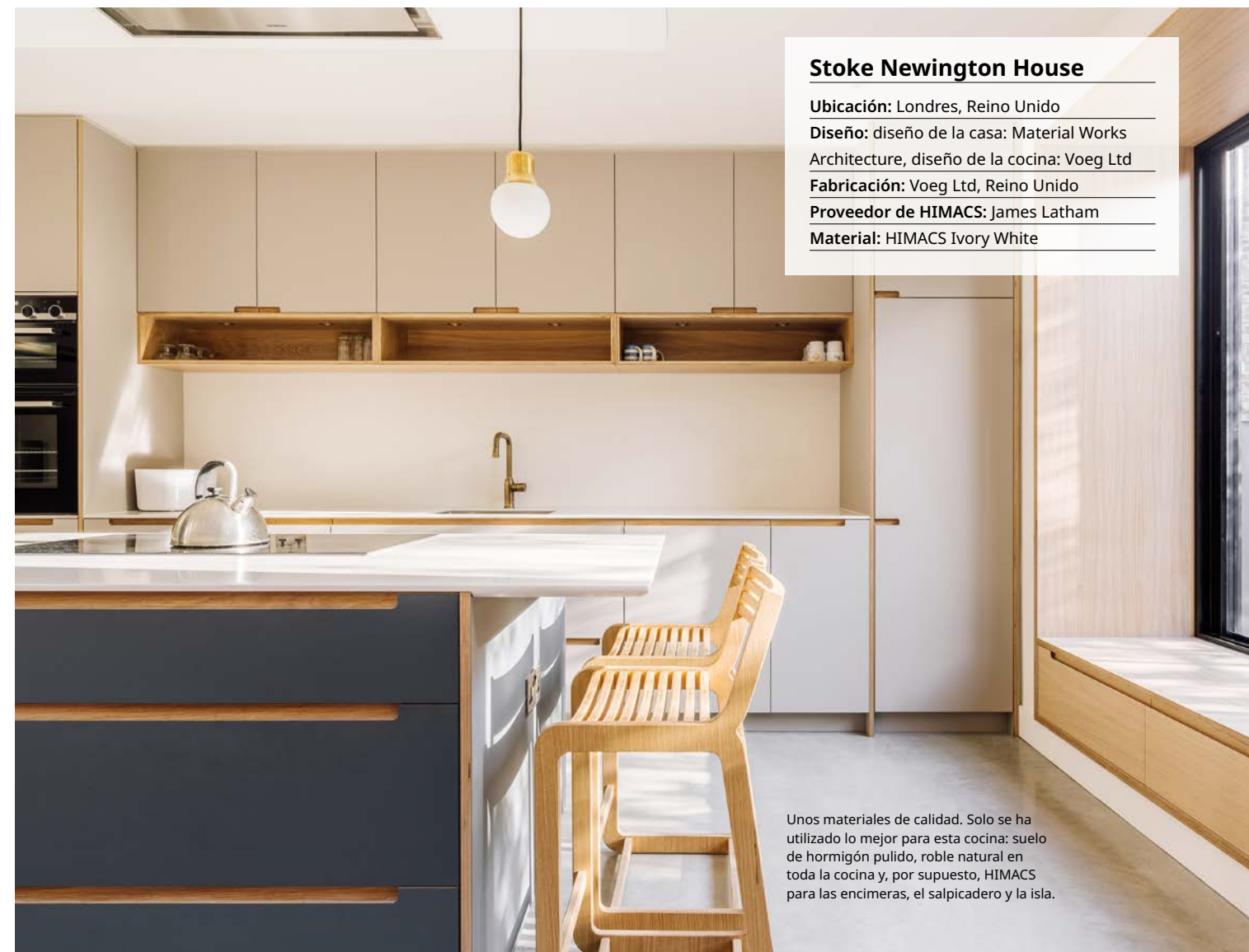

### Stoke Newington House

**Ubicación:** Londres, Reino Unido  
**Diseño:** diseño de la casa: Material Works Architecture, diseño de la cocina: Voeg Ltd  
**Fabricación:** Voeg Ltd, Reino Unido  
**Proveedor de HIMACS:** James Latham  
**Material:** HIMACS Ivory White

Unos materiales de calidad. Solo se ha utilizado lo mejor para esta cocina: suelo de hormigón pulido, roble natural en toda la cocina y, por supuesto, HIMACS para las encimeras, el salpicadero y la isla.

### Una moderna ampliación

Esta ampliación de cocina se centra en la cálida irradiación de unos tonos naturales de gran calidad. Los muebles, contemporáneos y sin tiradores, se complementan con las encimeras realizadas en el tono Ivory White de HIMACS, elegidas tanto por su facilidad de limpieza como por su acabado atractivo y elegante. HIMACS es el material perfecto para las encimeras de cocina, ya que no es poroso, es sumamente fácil de limpiar, pues únicamente requiere de un paño húmedo, y no tiene juntas visibles, lo que significa que no hay grietas donde puedan anidar la suciedad y los gérmenes.



Fotos en esta página: Gautier Houba



## Cocina particular

**Ubicación:** Nieuwe Wetering, Países Bajos

**Diseño y Fabricación:** Diseño & Meer, Países Bajos, Diseño-en-meer.nl, Studio Doorbakken

**Proveedor de HIMACS:** Baars & Bloemhoff

**Material:** HIMACS Alpine White

**¡Mezclar y combinar es la especialidad de HIMACS!**

Vigas de madera maciza, baldosas grises en el suelo, azulejos brillantes de color aguamarina en las paredes y HIMACS Alpine White. Esta inmensa y luminosa cocina combina todos estos materiales en una fusión armoniosa gracias a HIMACS, que proporciona unas propiedades higiénicas y es fácil de limpiar, a la vez que añade un diseño sofisticado y moderno a esta casa de labranza reformada.

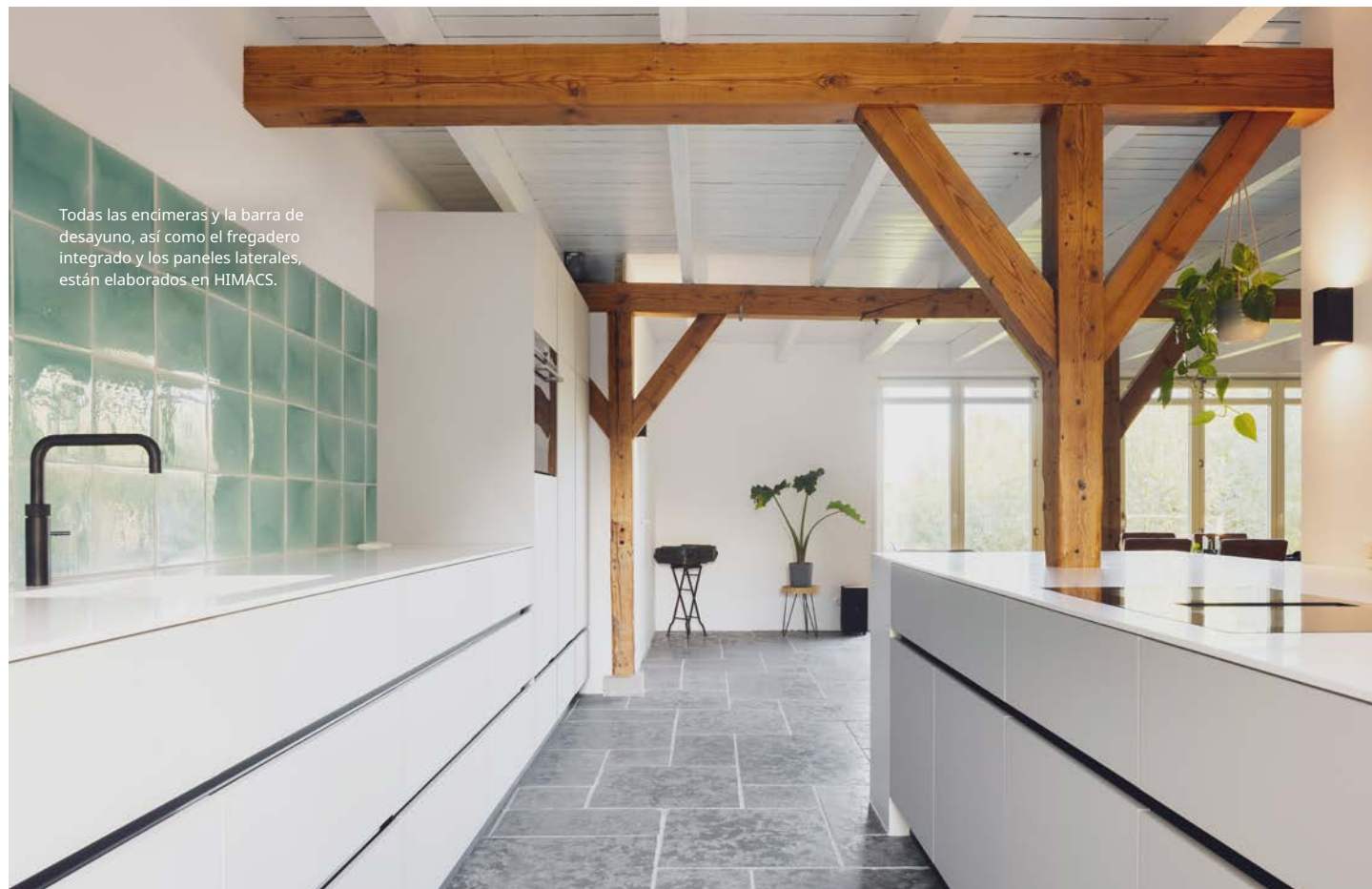

Todas las encimeras y la barra de desayuno, así como el fregadero integrado y los paneles laterales, están elaborados en HIMACS.



Fotos en esta página: Denis Dalmasso

Mejor Diseño Interior

**HI·MACS**  
EUROPEAN ARCHITECTURE  
& DESIGN AWARDS 2021

## Cocina Envol

**Ubicación:** Fuveau, Francia

**Diseño:** Charlotte Raynaud Hegenbart, Francia

**Fabricación:** Menuiserie Hegenbart, Francia, hegenbart.fr

**Proveedor de HIMACS:** Mobistrat

**Material:** HIMACS Ispani, Peanut Butter

**Porque una cocina no tiene por qué parecer una cocina**

El elemento central de este espacio creativo y de gama alta es la isla de cocina: la encimera, que se extiende a lo ancho y parcialmente a los lados, alberga el fregadero, la placa de cocción y un práctico especiero oculto, y es el elemento más llamativo de la estancia. La base de la isla se estrecha hacia la parte inferior, lo que transmite una sensación de ligereza. La magnífica combinación de colores, en dos tonos de HIMACS, Ispani y Peanut Butter, destaca gracias a las incrustaciones de latón con un resultado espectacular.



La fabricación de alta precisión de HIMACS permite empotrar este especiero, de funcionamiento eléctrico, en la encimera.





## Cuartos de baño

Con un aspecto único, una superficie resistente al agua y una textura agradable al tacto, HIMACS se adapta a cualquier pieza de un cuarto de baño. HIMACS no solo es totalmente higiénico y fácil de mantener, sino que, además, dispone de una gran selección de modelos de lavabo.

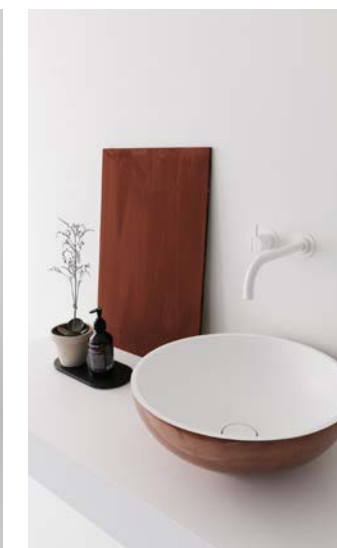

### Acabado de cobre Noon

**Diseño:** Marike Andeweg, Not Only White, Países Bajos, [notonlywhite.com](http://notonlywhite.com)  
**Fabricación:** Roskopf + Partner AG, Alemania, [roskopf-partner.com](http://roskopf-partner.com)  
**Material:** HIMACS Alpine White

La duradera relación creativa entre Not Only White y HIMACS ha producido un nuevo y espectacular objeto de diseño: el nuevo modelo Noon es el lavabo redondo más pequeño de la colección y se caracteriza por su innovador revestimiento de cobre. La tecnología Synergy 3D aplica un finísimo revestimiento de cobre mediante la impresión 3D.



### Colección de muebles Defra

**Ubicación:** Milicz, Polonia  
**Diseño:** Internal studio project  
**Fabricación:** Biuro Styl, Polonia, [biuro-styl.pl](http://biuro-styl.pl)  
**Proveedor de HIMACS:** Patron-Bis  
**Material:** HIMACS Gemini, Sanremo

Un tocador es un mueble casi íntimo y de carácter muy personal. Un aspecto discreto y noble, un tacto agradable y unas propiedades higiénicas perfectas son de especial importancia. El tono Gemini Sanremo recuerda a las superficies de los muebles antiguos, a la vez que proporciona un importante uso funcional.



### Sala de exposición de lavabos

**Ubicación:** Hamburgo, Alemania  
**Diseño:** FLAGSTONE Hamburg, Alemania, [flagstone-hamburg.de](http://flagstone-hamburg.de)  
**Fabricación:** Markmann & Sabban Objekteinrichtung, Alemania, [markmann-sabban.de](http://markmann-sabban.de)  
**Proveedor de HIMACS:** Klöpfer Surfaces  
**Material:** HIMACS Alpine White



### Un diseño sencillo con todo lo imprescindible

A veces un solo mueble cambia el aspecto de una habitación. Las proporciones de este lavabo confieren elegancia y cierta curiosidad al espacio donde se ubica, pues los bordes delanteros y posteriores de este sirven de raíl para una bandeja multifuncional, realizada en madera de arce. El desagüe está ingeniosamente oculto por una tapa alargada, que también es fácil de retirar para limpiarla.



### Baños públicos

**Ubicación:** Lübeck, Alemania  
**Diseño:** Heske Hochgürtel Lohse | Architekten Part GmbH, Alemania, [heske-hochguertel-lohse-architekten.de](http://heske-hochguertel-lohse-architekten.de)  
**Fabricación:** Krumbeck & Staercker, Alemania, [krumbeck-staercker.de](http://krumbeck-staercker.de)  
**Proveedor de HIMACS:** Klöpfer Surfaces  
**Material:** HIMACS Star Queen

Los paneles laterales, lavabos y lavabos integrados en la encimera de estas instalaciones sanitarias públicas están enteramente elaborados en HIMACS. El resultado: un lugar con una apariencia sólida, de fácil mantenimiento y con propiedades higiénicas, y todo ello gracias a HIMACS.



## Aeropuertos

Los bancos, mostradores y estanterías de los aeropuertos están expuestos a un uso extremadamente intensivo y constante. En este contexto es donde las propiedades de HIMACS demuestran su valía: un material fácil de limpiar y de gran resistencia gracias a su innovadora tecnología Thermalcure.

### Milan Airport Lufthansa Lounge

**Ubicación:** Milán, Italia  
**Diseño:** Kitzig Interior Design GmbH, Bochum, kitzig.com  
**Fabricación:** Baierl&Demmelhuber Innenausbau GmbH, Alemania  
**Material:** HIMACS, Alpine White, Lunar Sand

Su durabilidad y facilidad de mantenimiento hacen que HIMACS genere siempre una excelente primera impresión.

## Construcciones navales

Los laboratorios de tecnología avanzada de LX Hausys han desarrollado una nueva composición de HIMACS para su uso en las construcciones navales. La composición de la piedra acrílica, desarrollada exclusivamente para este ámbito y llamada HIMACS FR, ha sido reconocida con el certificado IMO, módulo B y D de la Marine Equipment Directive, por su resistencia al fuego y su baja inflamabilidad.



### Yacht EVO V8

**Ubicación:** Italia  
**Diseño:** Shipyard: Blu Emme Yachts S.R.L. Italia, evoyachts.com  
**Material:** HIMACS Alpine White

#### El salón interior y exterior en alta mar

El EVO-V8 es el nuevo buque insignia del fabricante de yates italiano Blu Emme Yachts. Impresionante en todos los sentidos, la zona del salón se encuentra en un área intermedia entre el interior y exterior del mismo. Al abrir sus inmensas ventanas correderas, la zona parece fusionar ambos espacios. El bar de esquina presenta un fregadero integrado en la encimera, que está elaborado en HIMACS, y su versatilidad y propiedades especiales lo convierten en el material ideal para proyectos de construcción naval.

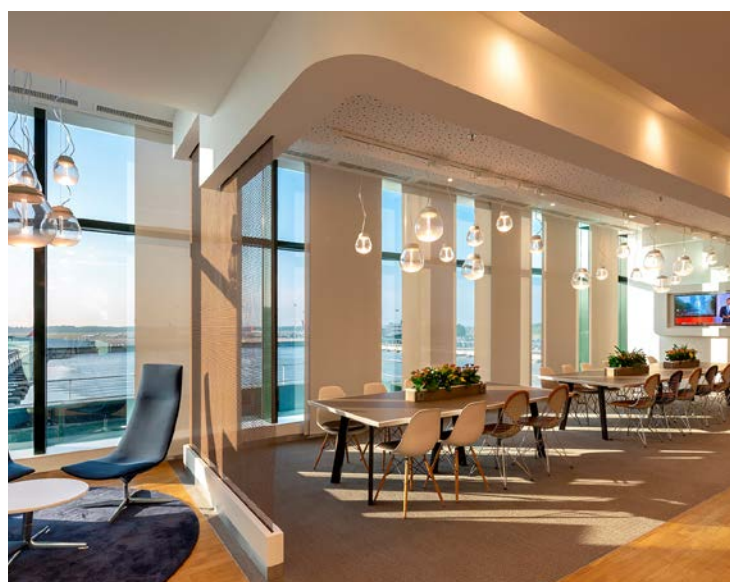

#### Calidad y estilo evidentes en detalles perfectos

Lufthansa confía en HIMACS. La aerolínea alemana ha confiado en la elegancia y funcionalidad del material para el aeropuerto de Frankfurt y, recientemente, también para el aeropuerto de Malpensa, en Milán. Los mostradores de recepción, las estanterías de la biblioteca, las mesas de pie, los tabiques de separación unidos al techo y todas las unidades de catering están realizados en HIMACS.



## Lo mejor de la pasada década

A lo largo de los últimos años, arquitectos y diseñadores se han decantado cada vez más por HIMACS, pues únicamente la mejor calidad puede satisfacer a clientes tan exigentes. Gracias a su pericia y talento, y a la calidad superior del material y fabricación, grandes obras maestras se han podido realizar con HIMACS. Y aunque no son proyectos recientes, siguen inspirando a usuarios y propietarios. Aquí se muestra una selección.



### Casa Händel

**Ubicación:** Halle, Alemania  
**Diseño:** Gerhards & Glücker, Alemania, gerhardsgluecker.com  
**Fabricación:** Möbel Damm, moebel-damm.de  
**Material:** HIMACS Arctic White

#### Formas barrocas como homenaje al músico

Este edificio, que hace honor al gran músico Georg Friedrich Händel, pasa de un área minimalista de recepción y exhibición a la opulencia de un salón barroco. HIMACS permite una combinación perfecta entre el esplendor ornamental y el sutil juego de luces.

### Hotel Puerta América

**Ubicación:** Madrid, España  
**Diseño:** de izquierda a derecha: Christian Liaigre, Francia, christian-liaigre.fr – Ron Arad, Reino Unido, ronarad.co.uk – Zaha Hadid Architects, Reino Unido, zaha-hadid.com  
**Material:** HIMACS Alpine White, Black, Fiery Red

Este hotel fue diseñado por 19 arquitectos y diseñadores de prestigio, utilizando, como no podía ser de otro modo, HIMACS.

El resultado de su trabajo es sencillamente extraordinario, donde cada habitación supone una obra de arte en sí misma. HIMACS les acompaña en todo momento, inspirándoles para crear los diseños más atrevidos.



### Piscina Atlas

**Ubicación:** París, Francia  
**Diseño:** Yoonseux Architectes, Francia, yoonseux.com  
**Fabricación:** ASKA Interior, Francia, aska-interior.com  
**Material:** HIMACS Arctic White

#### Una piscina sorprendente

Esta piscina interior de un colegio parisino fue realizada principalmente en HIMACS Arctic White, más concretamente, en el muro exterior, el relieve de las paredes, el suelo antideslizante de la zona de duchas y en numerosos elementos del mobiliario. Su perfecta higiene y propiedades ultramoldeables otorgan al espacio una atmósfera única.



### Raiffeisen Bank Zürich

**Ubicación:** Zürich, Suiza  
**Diseño:** NAU Architecture, Suiza, Drexler Guinand Jauslin Architekten, Suiza, nau.coop, dgj.ch  
**Fabricación:** Patrones del recubrimiento: ROK, Rippmann Oesterle Knauss, Suiza, rok-office.com – Recubrimiento y ebanistería: Glaeser Baden, Suiza, glaeser.ch  
**Material:** HIMACS Alpine White

#### HIMACS permite crear una visión muy personal

El Raiffeisen Bank de Zürich muestra los retratos de figuras célebres gracias a un complejo trabajo de fresado de triángulos en diferentes tamaños y al extraordinario diseño interior arquitectónico.

### Casa Sokcho

**Ubicación:** Inheung-ri, Toseong-myeon, Goseong-gun, Gangwon-do, Corea del Sur  
**Diseño:** Woo-jin, LIM AEV Architectures, aev-architectures.com  
**Material:** HIMACS Alpine White

#### Una casa que juega con la luz

HIMACS presenta una manera sensual de tratar la luz. Cuando se utiliza en fachadas, el material es muy interesante desde un punto de vista estético, ya que la luz se absorbe o se refleja, en función de la intensidad y del ángulo de incidencia, proporcionando a la Casa Sokcho en Alpine White un toque místico.





# Contamos con una sólida red de socios para sus ideas más creativas.

Los arquitectos y los diseñadores tienen ideas asombrosas, y los excepcionales profesionales las convierten en realidad utilizando HIMACS.

Contáctenos para conocer nuestra red de distribuidores exclusivos, los cuales abastecen a más de 5.000 manipuladores en toda Europa, y nuestros centros de formación Quality Club. Esta es nuestra estrategia para garantizar la mejor calidad a todos los niveles.

También podemos ofrecerle la seguridad de nuestro servicio post venta LX Hausys, que cuenta con expertos colaboradores de HIMACS alrededor de todo el mundo.

Los datos de contacto de nuestra red de colaboradores se encuentran en nuestra página web.

**himacs.eu**  
Because Quality Wins.

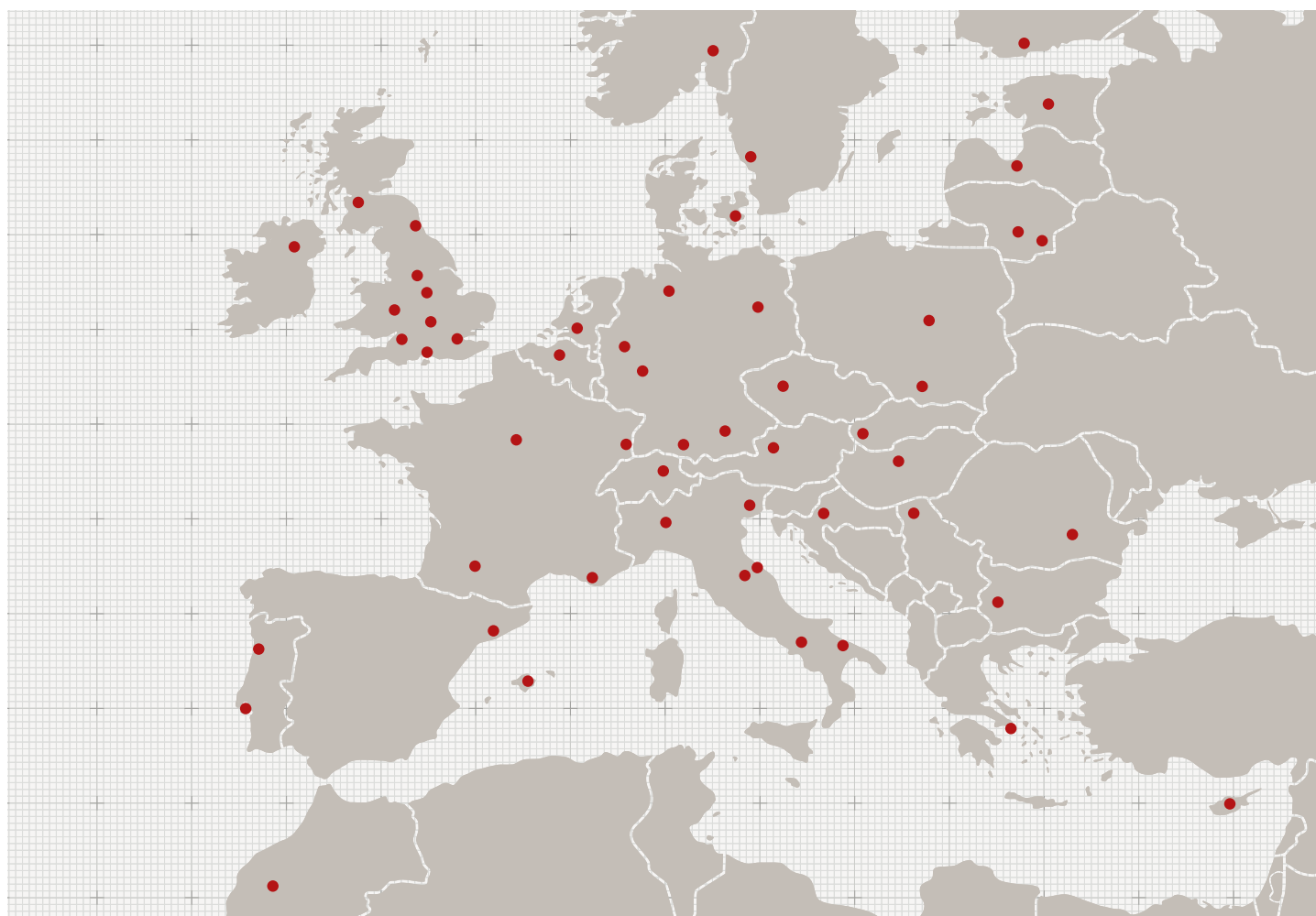

## CARACTERÍSTICAS DEL PRODUCTO

Nuestra extensa gama de planchas es la base perfecta para sus ideas.

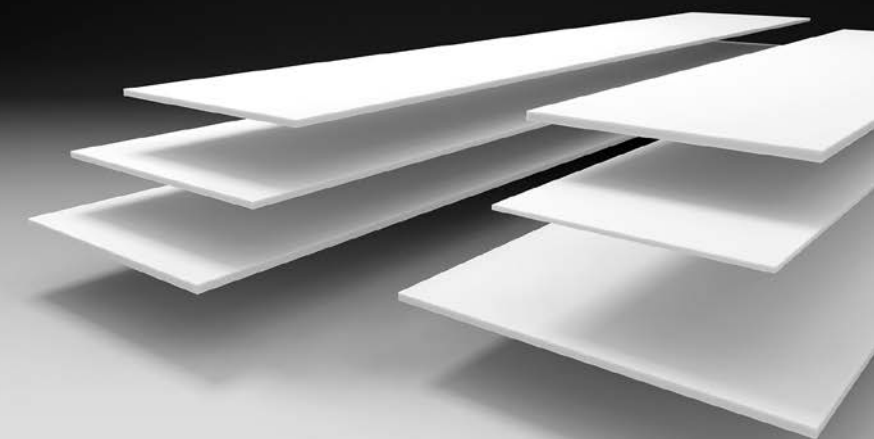

### Material en placas

- HIMACS está disponible en diversos grosores, formatos y tamaños. Idóneo para el máximo aprovechamiento y minimizar los costes. Sin embargo, no todos los colores están disponibles en todos los grosores. Consulte la tabla de disponibilidad más abajo.
- Las placas de HIMACS están disponibles en grosores de 4,5 mm, 6 mm, 9 mm, 12 mm y 20 mm, así como en los correspondientes formatos de placas.

HIMACS también está disponible en formulaciones especiales:

- **HIMACS Exteria®**
- HIMACS FR – Baja inflamabilidad, Certificación ETA, Certificación IMO, Norma EN 45 545 Clase R1 HZL3 para la protección contra el fuego en vehículos ferroviarios.
- HIMACS-UV+ – Resistencia avanzada a UV.
- **HIMACS Ultra-Thermoforming:** termoformado avanzado, hasta un radio de 6 mm.
- **HIMACS Intense-Ultra:** lo mejor de dos mundos – Ultra-Thermoforming e Intense Colour Technology

Para más información, consulte la página 69.

### Dimensiones – Material en placas

#### Formato normal

Los formatos estándar están disponibles en existencias para unos grosores específicos por color, consulte la tabla de colores en la página 66 o póngase en contacto con su representante de ventas.

GROSOR PLACA EN MM	ANCHO PLACA EN MM	LONGITUD PLACA EN MM
4.5	930	3000 *
	760	2490
6	910	2490 *
	1350	3680 *
9	760	3680
	910	3680 *
	1350	3680 *
12	760	3680
	910	3680 *
	1350	3000 ***
	1350	3680 *
20	1520	3680 *
	760	3000

#### Formato Ultra-Thermoforming

GROSOR PLACA EN MM	ANCHO PLACA EN MM	LONGITUD PLACA EN MM
12	760	3680 **
	930	
	1520	

- \* Disponible únicamente en S028 Alpine White.
- \*\* Disponible únicamente en S928 Alpine White.
- \*\*\* Disponible únicamente en Opal

### Formato normal

760 x 2490 mm

910 x 2490 mm

760 x 3000 mm

1350 x 3000 mm

760 x 3680 mm

910 x 3680 mm

930 x 3680 mm

1350 x 3680 mm

1520 x 3680 mm



# Información química y técnica

Contamos con más de 20 años de investigación y desarrollo por parte de LX Hausys, lo que se traduce en productos de alta calidad. Gracias a la nueva tecnología de Curado Térmico, desarrollada por los ingenieros de LX Hausys, HIMACS ofrece un mejor rendimiento que los materiales de piedra acrílica convencionales.

Por ejemplo, ahorrará su valioso tiempo al ser más fácil de lijar. Y gracias a la tecnología de Curado Térmico utilizada durante la producción, HIMACS posee una excelente resistencia al calor.

## Resistencia química

HIMACS es un material completamente homogéneo y no poroso, por lo que es muy fácil de limpiar.

CLASE	AGENTE MANCHANTE	TIEMPO DE APLICACIÓN	EVALUACIÓN DE CAMBIOS DE G002	EVALUACIÓN DE CAMBIOS DE S028
GRUPO 1	Agua	16 h - 24 h	5 a 4	5 a 4
	Dentífrico			
	Crema de manos			
	Zumo de fruta y verduras natural			
	Limonada y bebidas de frutas			
	Carnes y embutidos			
	Grasas o aceites animales y vegetales			
	Suspensión de levadura en agua			
	Soluciones salinas (NaCl)			
	Mostaza			
	Lejías, soluciones jabonosas			
	Solución de limpieza			
	Bebidas alcohólicas			
	Desinfectantes de fenol y cloramina T			
Ácido cítrico (solución al 10%)				
GRUPO 2	Café (120 g de café por 1 L de agua)	16 h	5	4 a 5
	Té negro (9 g de té por 1 L de agua)			
	Leche (de todo tipo)			
	Bebidas de cola			
	Vino, vinagre			
	Productos de limpieza alcalinos (10% en agua)			
	Peróxido de hidrógeno (solución al 3%)			
	Amoniaco (solución al 10% de concentrado comercial)			
	Lápiz de labios			
	Acuarelas			
	Tinta indeleble para lavanderías			
	Tinta de bolígrafo			
	Hidróxido de sodio (solución al 25%)			
	Peróxido de hidrógeno (solución al 30%)			
GRUPO 3	Acetona	10 min.	5 a 4	4 a 5
	Tricloroetano			
	Otros disolventes orgánicos			
	Vinagre concentrado (ácido acético al 30%)			
	Blanqueadores y limpiadores sanitarios que los contienen			
	Productos de limpieza a base de ácido clorhídrico			
	Tintura de yodo			
	Ácido bórico			
	Lacas y adhesivos (excepto materiales de endurecimiento rápido)			
	Descalcificadores de ácido amidosulfónico (solución al $\leq 10\%$ )			
	Esmalte de uñas			
	Quitaesmalte de uñas			
	Quitamanchas o decapante de pintura a base de disolventes orgánicos			
	Ácido acético (solución al 5%)			
GRUPO 4	Ácido acético (solución al 5%)	20 min.	5	4

Pruebas realizadas de conformidad con EN ISO 19712 para material de piedra acrílica. Consulte la tabla (izquierda) para ver los resultados



## Evaluación

NIVEL DE CLASIFICACIÓN	DESCRIPCIÓN
Clasificación 5	Sin cambios visibles
Clasificación 4	Ligero cambio de brillo y/o color, solo visible en ciertos ángulos de visión
Clasificación 3	Cambio moderado en brillo y/o color
Clasificación 2	Cambio marcado en brillo y/o color
Clasificación 1	Distorsión de la superficie y/o formación de burbujas

a = Ácidos y álcalis, en concentraciones superiores a las indicadas en el grupo 3, que pueden estar contenidos en productos de limpieza comerciales, pueden causar daños o marcas en la superficie, incluso en un tiempo de contacto muy corto. Cualquier derrame de estos materiales se debe limpiar de inmediato.

## Datos técnicos

HIMACS es resistente a la suciedad y al uso para que pueda disfrutar muchos años de la excelente calidad de su nuevo producto.

ESPECIFICACIÓN	UNIDAD	RESULTADO SOLIDS	RESULTADO GRANITE	MÉTODO
Módulo de flexión	MPa	8900	7730	DIN EN ISO 178
Resistencia a la flexión	MPa	70.1	64.3	ASTM D638
Alargamiento de rotura	%	1	1.1	DIN EN ISO 178
Resistencia a la tracción	MPa	69.5	56.3	DIN EN ISO 527
Densidad	g/cm3 kg/m3	1.75 1750	1.65 1650	ISO 1183 ISO 1183
Test dureza a la penetración de bola	N/mm2	257	239	DIN EN ISO 2039-1
Escala de dureza Mohs		2 to 3	2 to 3	EN 101
Dureza lápiz		>9H	>9H	ISO 15184
Absorción de agua Peso Grosor		<0,1% <0,1%	<0,1% <0,1%	DIN EN 438 Parte 12
Resistencia a los golpes Impactador Caída de bola (Caída altura)	N mm	$\geq 25$ $\geq 1500$	$\geq 25$ $\geq 1500$	E DIN EN 438, 02/02 Parte 2/20 E DIN EN 438, 02/02 Parte 2/21
Resistencia al desliz		>0,32 - 0,9		GMG100 (reemplaza R9)
Resistencia al desliz		ángulo de aceptación de más de 10° a 19° = R10		DIN 51130
Resistencia a cambios climáticos	°C	$\geq 0,05$	$\geq 0,05$	AMK
Calor seco (Fondo de olla)	°C	$\geq 100$ (7C)		DIN 68 861, Parte 7, 04-'85
Calor húmedo (Fondo de olla)	°C	$\geq 100$ (7C)		DIN 68 861, Parte 8, 04-'85
Resistencia a las variaciones de temperatura	°C	no change		UNI 9429
Resistencia a las quemaduras de cigarrillos		6C	6B	DIN 68 861, Parte 6, 11-'82
Resistencia a las rayaduras		4D	4B	DIN 68 861, Parte 4, 11-'81
Electroestática Conductabilidad	$1 \times 10^{12} \Omega$	aislante no conductor		DIN IEC 1340-4-1, 04-'92 EN 61340-5-1
Conductibilidad térmica	W/mK	0.636	0.55	DIN EN 12664
Resistencia térmica	m2K/W	0.038	0.045	DIN EN 12664
Coefficiente de dilatación térmica para Productos Estándar de HIMACS	mm/mK m/m°C	0.045 45 x 10-6	0.055	DIN EN 14581
Propiedades de transmisión del vapor Coefficiente de resistencia a la difusión	$\mu$	18607	16150	DIN EN ISO 12572
Modificación de talla por variación de la humedad relativa Largo Grosor Masa	% % %	-0.03 0.06 0.05	-0.02 0.03 0.05	DIN EN 318, edit. 5, 1998
Resistencia al agua hirviendo Modificación de peso Modificación de grosor	% %	<0,1 <0,1	>0,1 <0,1	E DIN EN 438, 02/02 Parte 2/12
tencia a la luz (xenon)	escala 0 - 10	mejor que 6	mejor que 6	DIN 53 387, 04-'89
Tolerancia al contacto con alimentos		ideal para todos los colores		LMBG S 31
Higiene		ideal	adecuado	Certificado de Higiene LGA

## Reacción al fuego

CATEGORÍA DEL MATERIAL	GROSOR DEL MATERIAL	PRODUCTO TESTADO	MÉTODO DE ENSAYO	RESULTADO
Gama de HIMACS Standard	12 mm	Gama de colores* de HIMACS, M551, G554, Q001, Z005.	DIN 4102	B1
		S028	DIN 4102	B1
		S028	DIN 5510	aprobada (S4 / SR2 / ST2 y FED30 < 1)
	20 mm	S028, T017, VW01, W001	NF P92-501	M1
		Gama de colores* de HIMACS	EN 13501-1	B - s1 - d0
Formulaciones especiales de HIMACS	12 mm plus fibre cement board	S028	EN 13501-1	B - s1 - d0
		Gama de colores* de HIMACS	EN 13501-1	B - s1 - d0
	12 mm	S728 CE MED	DIN 4102	B1
		S728 CE MED	EN 13501-1 / SBI	B - s1 - d0
		S728 CE MED	EN 45545	superado R1/HZ3
		*IMO S728 CE MED + IMO gama de colores IMO en Solids	Módulos B y D	Certificado IMO
		S928 Ultra-Thermoforming	DIN 4102	B1
S928 Ultra-Thermoforming	EN 13501-1	B - s1 - d0		
S922U Intense Ultra	DIN 4102	B1		
HIMACS Exteria®	12 mm	S728 HIMACS-FR	DIBT	ETA
		S728 HIMACS-FR, S828 HIMACS-UV+	NF P92-501	M1

\* Para más detalles del rango completo de HIMACS, contacte a su representante de ventas o consulte nuestros informes: 2019-2213, 167467, 347196, MED233220CS, 210646-K1.



## COLORES

Los colores son fundamentales en el diseño. El elegante Alpine White, el cálido Babylon Beige o el místico Cima: sea cual sea, tenemos el color que busca. No importa qué tonalidad elija: HIMACS sigue siendo 100% homogéneo.

### Pedidos personalizados

Si fuera necesario, LX Hausys Europe puede producir dimensiones variadas y colores especiales. Para saber más acerca de las condiciones, póngase en contacto con nosotros a través de [himacs.eu](http://himacs.eu)



### Terrazzo

El aspecto de las motas de grano grueso de estos dos colores irradia una mezcla perfecta de durabilidad y elegancia.

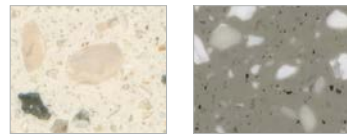

Terrazzo Classico Q001 [12 mm]  
Terrazzo Grigio Q002 [12 mm]

### Lucent

Los tonos pastel translúcidos se transforman en atractivos juegos de luces cuando se combinan con fuentes de luz ubicadas estratégicamente.

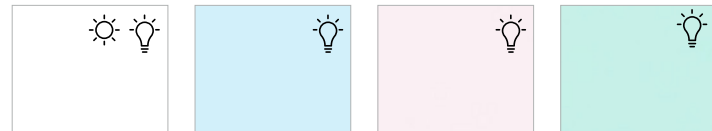

Opal S302 [12/6 mm] Δ E5  
Sapphire S303 [12 mm]  
Ruby S304 [12 mm]  
Emerald S305 [12 mm]

### Solids

Desde elegante hasta innovador, desde clásico hasta contemporáneo. La colección de colores Solid no tiene límites.



Alpine White S028 [20/12/9/6/4.5 mm] Δ E5  
Diamond White S034 [12 mm] Δ E5  
Arctic White S006 [12/9/6 mm]  
Ivory White S029 [12/6 mm] Δ E5  
Nougat Cream S201 [12/6 mm]  
Satin White S001 [12/9/6 mm]  
Cream S009 [12/6 mm] Δ E5  
Almond S002 [12 mm] Δ E5



Babylon Beige S102 [12 mm]  
Suede S121 [12 mm]  
Grey S005 [12/9/6 mm]  
Marta Grey S108 [12 mm]  
Steel Grey S109 [12 mm]  
Concrete Grey S103 [12 mm]  
Banana S026 [12 mm]  
Orange S027 [12 mm]



Fiery Red S025 [12 mm]  
Light Green S212 [12 mm]  
Sky Blue S203 [12 mm]  
Midnight Grey S117 [12 mm]  
Dark Night S111 [12 mm]  
Coffee Brown S100 [12 mm]  
Black S022 [12/9/6 mm]

**20 mm:** Los colores indicados están disponibles en stock. Todos los demás colores bajo pedido especial, excepto las tonalidades Chic Concrete, Shadow Concrete, Ebony Concrete y la colección Marmo. Cantidades mínimas de pedido se aplican.

### Marmo

Tonalidades con una textura vetada aleatoriamente, con reminiscencias de mármol.



Aurora Torano M601 [12 mm]  
Aurora Bisque M612 [12 mm]  
Aurora Umber M614 [12 mm]  
Aurora Blanc M617 [12 mm]  
Aurora Cotton M615 [12 mm]

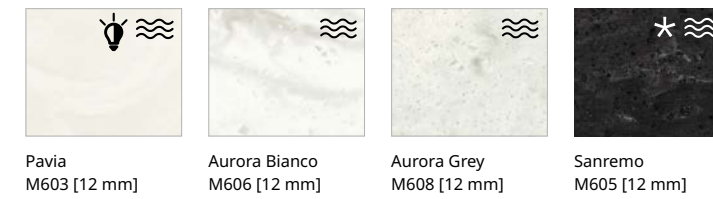

Pavia M603 [12 mm]  
Aurora Bianco M606 [12 mm]  
Aurora Grey M608 [12 mm]  
Sanremo M605 [12 mm]



Ispani M428 [12 mm]  
Edessa M501 [12 mm]  
Bellizzi M427 [12 mm]  
Terni M201 [12 mm]  
Naples M904 [12 mm]

### Lucia

Colores naturales caracterizados por una textura homogénea y compuesta por una sutil mezcla de micropartículas: tres de ellas son obra del famoso diseñador Marcel Wanders.

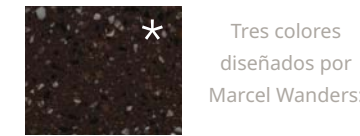

Red Quinoa W010 [12 mm]

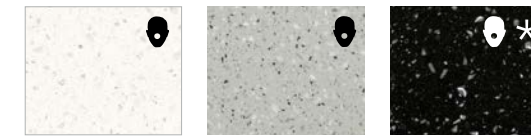

Ice Queen W001 [20/12 mm]  
Shadow Queen W003 [12 mm]  
Star Queen W004 [12 mm]

### Concrete

Las superficies de hormigón de tonos cálidos están ahora disponibles en piedra acrílica: ¡Unas opciones totalmente nuevas para arquitectos y diseñadores!

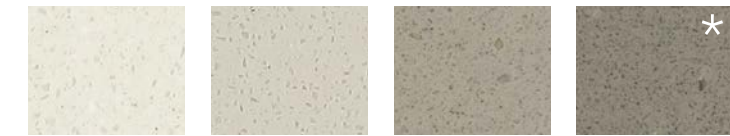

Snow Concrete G556 [12 mm]  
Cloud Concrete G557 [12 mm]  
Urban Concrete G554 [20/12/9/6 mm]  
Steel Concrete G555 [12/9/6 mm]



Chic Concrete M551 [12 mm]  
Shadow Concrete M552 [12 mm]  
Ebony Concrete M553 [12 mm]



## Volcanics

De profundidad y misticismo cautivador, los colores de esta gama evocan la piedra natural, pero con las ventajas de la piedra acrílica.



Gemini VW01 [12 mm] 14% Contenido reciclado mínimo  
 Tambora VE01 [12 mm] 16% Contenido reciclado mínimo  
 Santa Ana VA01 [12 mm] 13% Contenido reciclado mínimo  
 Frosty VA22 [12 mm]  
 Maui VG21 [12 mm]  
 Cima VB02 [12 mm]

## Granite, Quartz, Sand & Pearl

Una variada gama de texturas y colores. Naturales, elegantes y perfectos para combinarlos.



Cotton Field G180 [12 mm] 14% Contenido reciclado mínimo  
 Windy Hill G181 [12 mm] 13% Contenido reciclado mínimo  
 Highland G183 [12 mm] 12% Contenido reciclado mínimo  
 Arctic Granite G034 [20/12/9/6 mm], Δ E5  
 Lunar Sand G108 [12 mm]

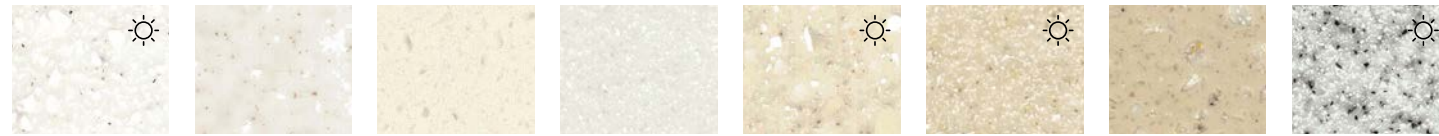

White Quartz G004 [20/12/9/6 mm], Δ E5  
 Tapioca Pearl G050 [12 mm]  
 Crystal Beige G101 [12 mm]  
 Pebble Pearl G107 [12 mm]  
 Sea Oat Quartz G038 [12 mm] Δ E5  
 Beach Sand G048 [12/9 mm] Δ E5  
 Peanut Butter G100 [12 mm]  
 Grey Sand G002 [12/6 mm] Δ E5

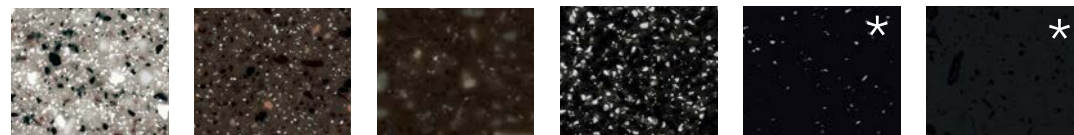

Platinum Granite G007 [12 mm]  
 Allspice Quartz G063 [12 mm]  
 Mocha Granite G074 [12 mm]  
 Black Sand G009 [12 mm]  
 Black Pearl G010 [12/6 mm]  
 Black Granite G031 [12 mm]

## Aster

Por sus vetas transparentes y brillo de acabado nácar, se diría que proceden de otro mundo.

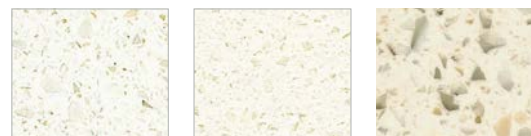

Nebula T010 [12 mm]  
 Andromeda T017 [12 mm]  
 Venus T011 [12 mm]

★ Atención: Las materias primas de HIMACS son idénticas en todos los colores, pero es importante recordar que los tonos más oscuros y de pigmentación fuerte mostrarán polvo, rozaduras u opacidad, los cuales aparecen con el empleo de aguas duras y por su uso, produciéndose un mayor desgaste que en colores de textura más clara. Es por ello que los colores marcados serán más adecuados para superficies menos expuestas al contacto constante, como mostradores colocados en áreas de tráfico intenso.

☼ Colores HIMACS que son especialmente adecuados para su aplicación en exteriores debido a su buena resistencia a la radiación ultravioleta. HIMACS ofrece 10 años de garantía en colores con resistencia a la radiación ultravioleta, con una tolerancia de Delta Δ E5 y a la pérdida de brillo de más del 40%, 10 años en la filtración de color y 20 años en desconchaduras, abultamientos o delaminaciones. La garantía se aplica después de la primera instalación y solo será válida para el material. Los adhesivos quedan excluidos. Las condiciones de la garantía están basadas en la experiencia práctica y pruebas continuas.

## Strato

La colección Strato amplía la gama de colores de HIMACS con nuevas posibilidades de diseño. Sus líneas distintivas conforman un diseño geométrico con una apariencia natural y un aspecto sutil.



Stato Cloud Z001 [12 mm]  
 Strato Wind Z003 [12 mm]  
 Strato Slate Z005 [12 mm]

☼ Marmo es un producto de vetas aleatorias que debe seguir unas instrucciones de fabricación específicas. Para más detalles, pregunte a su representante de ventas o visite [himacs.eu](http://himacs.eu).

☼ Los colores Lucent tienen un grado alto de translucidez que se hace más evidente en combinación con fuentes de luz.

☼ Los colores con este símbolo presentan un grado semi-translúcido, más evidente cuando se combina con fuentes de luz.

☼ Certificado de contenido reciclado antes del consumo.

☼ Design Collection de Marcel Wanders.

Puede haber variaciones entre el color ilustrado y el real, dependiendo de la técnica de impresión. Para consultas de disponibilidad detallada, póngase en contacto con nosotros a través de [himacs.eu](http://himacs.eu).

## GAMAS ESPECIALES DE HIMACS

### La gama de placas HIMACS para aplicaciones especiales

El abanico de posibilidades para utilizar HIMACS en el interiorismo de alta calidad es cada vez mayor gracias a nuestra amplia gama de planchas para aplicaciones especiales. De este modo, se pueden controlar perfectamente los proyectos con criterios de licitación especiales y con requisitos de diseño desafiantes.

### HIMACS-FR – Mínima inflamabilidad

La calidad de baja inflamabilidad de HIMACS-FR ya está disponible en Alpine White S728 de la Colección Solid. Sobre todo, la exclusiva característica FR del material ha hecho que supere con éxito la clasificación de resistencia al fuego B-s1-d0 según la norma EN 13501 («Prueba de quemado simple», SBI por sus siglas en inglés).\* Fijada con anclajes KEIL y un sistema de instalación BWM, la fachada realizada en la tonalidad HIMACS S728 – Alpine White superó con éxito las pruebas ETA (Homologación Técnica Europea).



Alpine White S728 [12 mm] Δ E5

### HIMACS-UV+

HIMACS-UV+ S828 (Alpine White) es la nueva formulación para exteriores que ofrece una mayor resistencia a los rayos UV, lo que resulta especialmente importante si la fachada recibe una gran cantidad de luz solar. Además, la formulación ha obtenido el FR de la clasificación M1 en Francia. Las propiedades únicas de HIMACS S828 UV+ permiten, además, el uso del altamente efectivo método de desinfección UV-C, utilizado frecuentemente en el sector sanitario.



Alpine White S828 [12 mm]

### HIMACS Ultra-Thermoforming

Las placas de HIMACS Ultra-Thermoforming están disponibles en Alpine White S928. Si desea una descripción de las posibles aplicaciones de diseño de los productos HIMACS Ultra-Thermoforming, consulte la página 24.



Alpine White S928 [12 mm]

### HIMACS Intense Ultra

HIMACS Intense Ultra se basa en una nueva formulación de material y combina Intense Colour Technology con Ultra-thermoforming. Los colores oscuros se vuelven más «intensos», más oscuros y también más resistentes, con arañazos menos visibles. El nuevo HIMACS Intense Ultra también presenta excelentes capacidades de termoformado. Esta nueva fórmula permite que el material alcance un radio interno muy pequeño, de hasta 6 mm, sin casi ningún efecto de blanqueamiento, incluso cuando se utilizan colores oscuros.



Intense Ultra Grey S923U [12 mm]



Intense Ultra Dark Grey S924U [12 mm]



Intense Ultra Black S922U [12/9/6 mm]



Fregaderos.  
Espaciosos y elegantes.



## Fregaderos HIMACS para cocinas y laboratorios

Los fregaderos HIMACS se producen mediante una técnica de alta tecnología de moldeo. No importa el producto que escoja de nuestra extensa gama, todos los fregaderos pueden ser combinados entre sí, encastrados en la encimera o instalados bajo la misma. También existe la opción de producir creaciones personalizadas.

<p>CS453</p>	<p>CS203</p>	<p>CS398S</p>	<p>CS824D</p>
<p>CS490R</p>	<p>CS490D</p>	<p>CS528R</p>	<p>CS400S</p>
<p>CS354</p>	<p>CS404</p>	<p>CS454</p>	<p>CS504</p>
<p>CS449RL</p>	<p>CS325R</p>	<p>CS325S</p>	<p>CS449RS</p>
<p>CS604</p>	<p>CS704</p>	<p>CS204</p>	<ul style="list-style-type: none"> <li>Los modelos de lavabo HIMACS CS824D, CS800D, CS490D solo están disponibles con rebosadero.</li> <li>El resto de modelos de lavabo HIMACS están disponibles con o sin rebosadero.</li> </ul> <p><b>S</b> Apto para el sector sanitario <b>C</b> Apto para cocinas</p>



Lavabos.  
El mejor diseño para el baño.



**Lavabos HIMACS para cuartos de baño**

Ya se trate de lavabos rectangulares u ovalados, hondos o superficiales, para cuartos de baño pequeños o en soluciones integrales, la gama HIMACS ofrece múltiples opciones a la creatividad de los arquitectos y proyectistas de cuartos de baño.

**B** Apto para baños

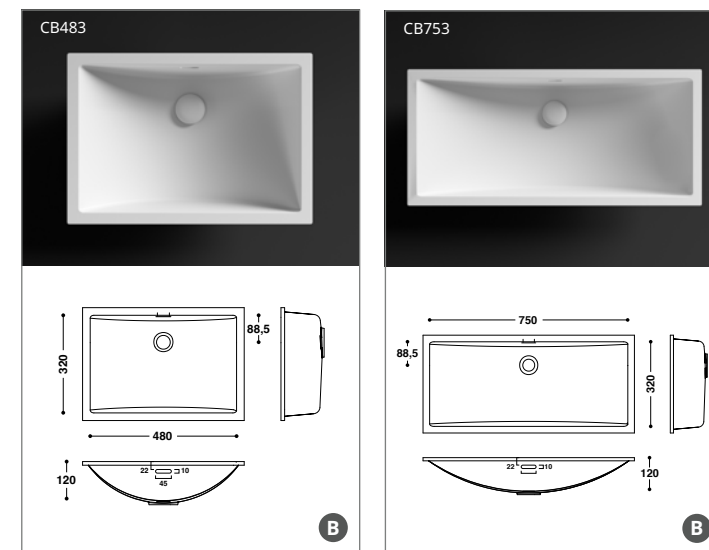
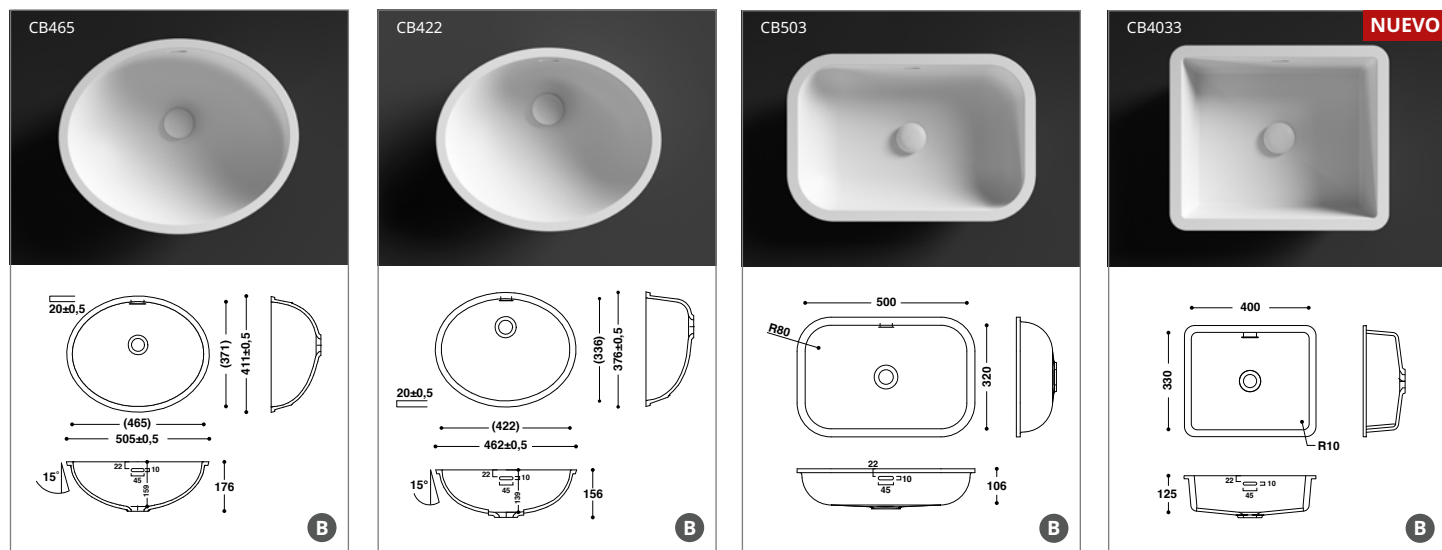
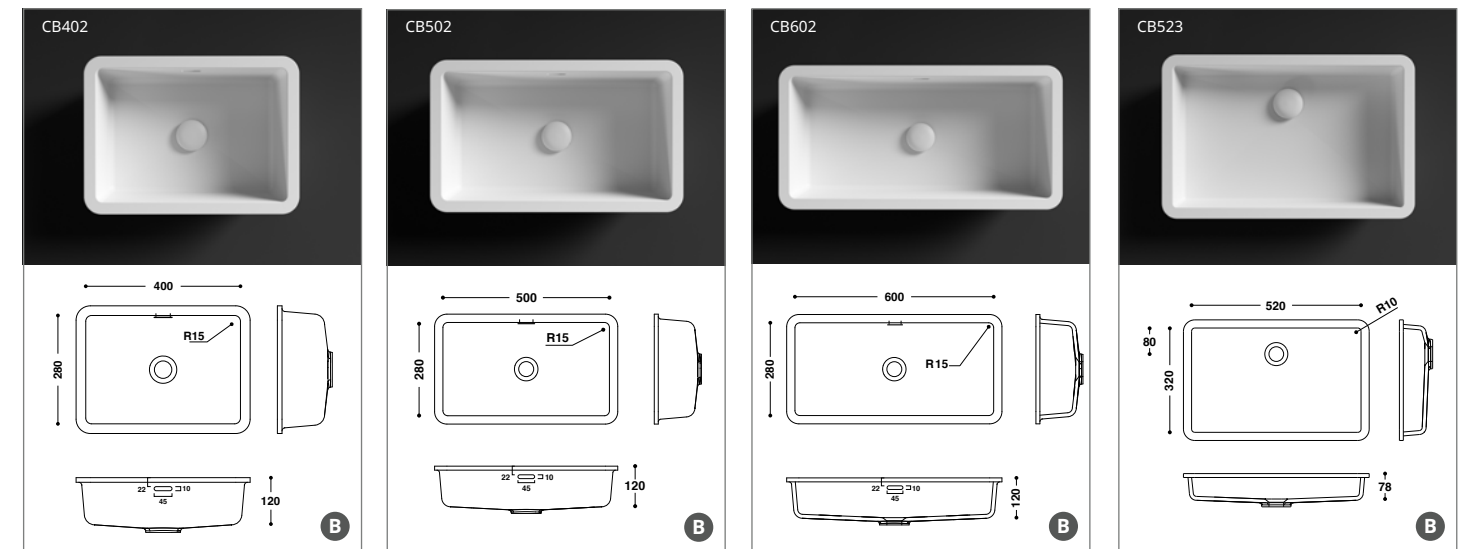
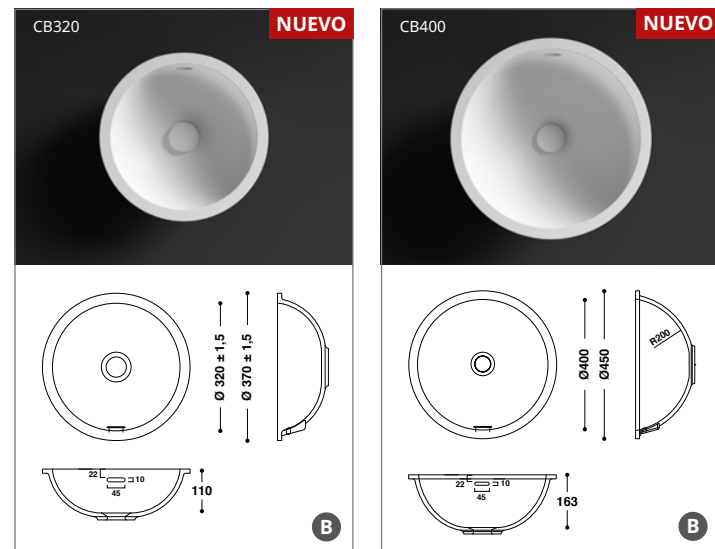
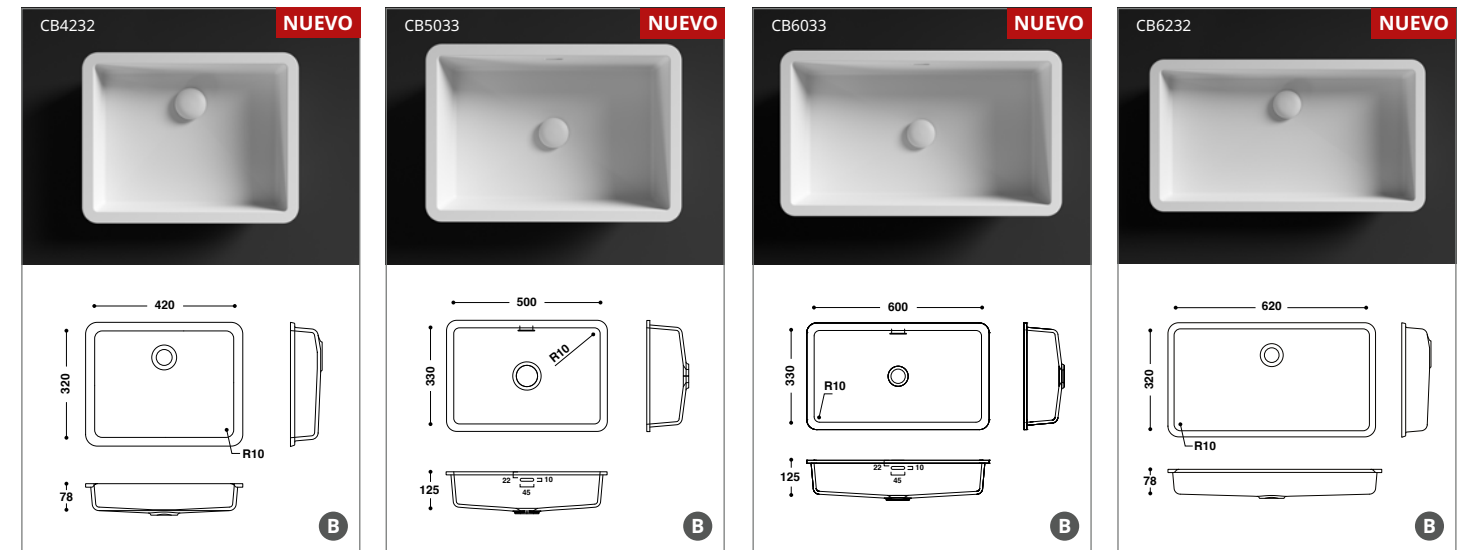





La colección de bañeras y platos de ducha: más opciones de HIMACS para un cuarto de baño bien diseñado.

**Lavabos HIMACS para instalación sobre encimera**

Estos tres lavabos son la respuesta de HIMACS a la nueva tendencia de diseño lineal y minimalista. Los modelos han sido exclusivamente diseñados como lavabos para ubicarse encima de la encimera. El fino radio en los bordes de los dos modelos rectangulares hace que estos lavabos sean excepcionalmente espaciosos.

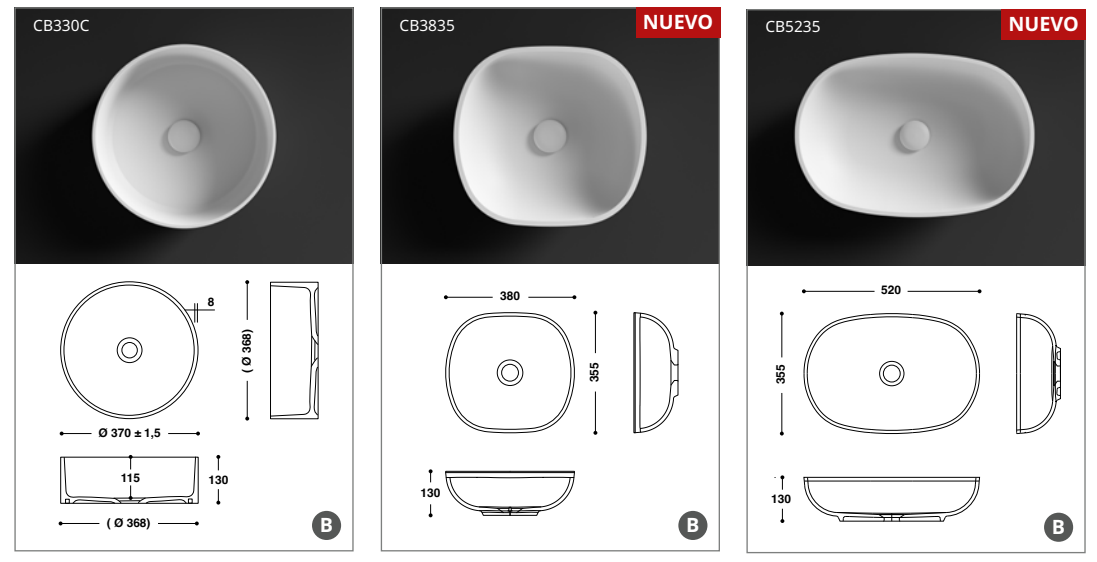
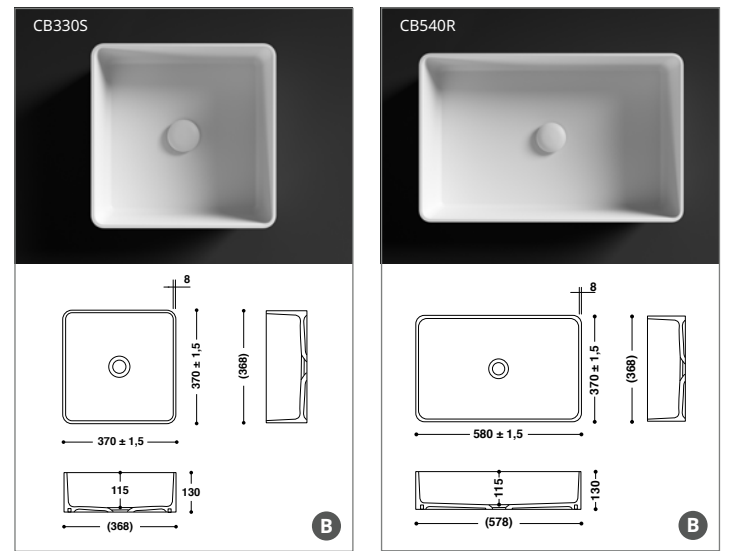

**Bañera para bebés-HIMACS**

La sala de recién nacidos de un hospital es un lugar donde la máxima higiene, la ergonomía y la calidez son requisitos del día a día. La forma ergonómica del cuenco está diseñada específicamente para bebés.

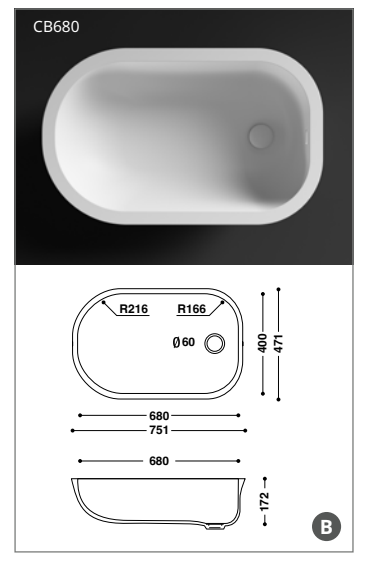

- Los lavabos CB523, CB4232, CB6232, los lavabos de la colección sobre encimera y la bañera para bebés de HIMACS están disponibles en modelos sin rebosaderos.
- Los demás lavabos de HIMACS están disponibles en dos versiones: con o sin rebosadero.

**Alpine White S028**  
 Todos los fregaderos, lavabos y la bañera para bebés de HIMACS están disponibles en Alpine White S028.  
 Garantía: 15 años en todos los lavabos, fregaderos y bañeras para bebé prefabricados HIMACS.

**Platos de ducha de HIMACS**

HIMACS es el material perfecto para los cuartos de baño gracias a su tacto cálido y suave como la seda. Las mismas propiedades que lo hacen perfecto también crean un producto increíblemente fácil de limpiar y totalmente higiénico. Los tres modelos de platos de ducha de HIMACS ofrecen todas estas ventajas y más: amplían las posibilidades de resaltar el diseño y las características funcionales del cuarto de baño para diseñar unas áreas de bienestar perfectas en hogares, hoteles y espacios públicos.

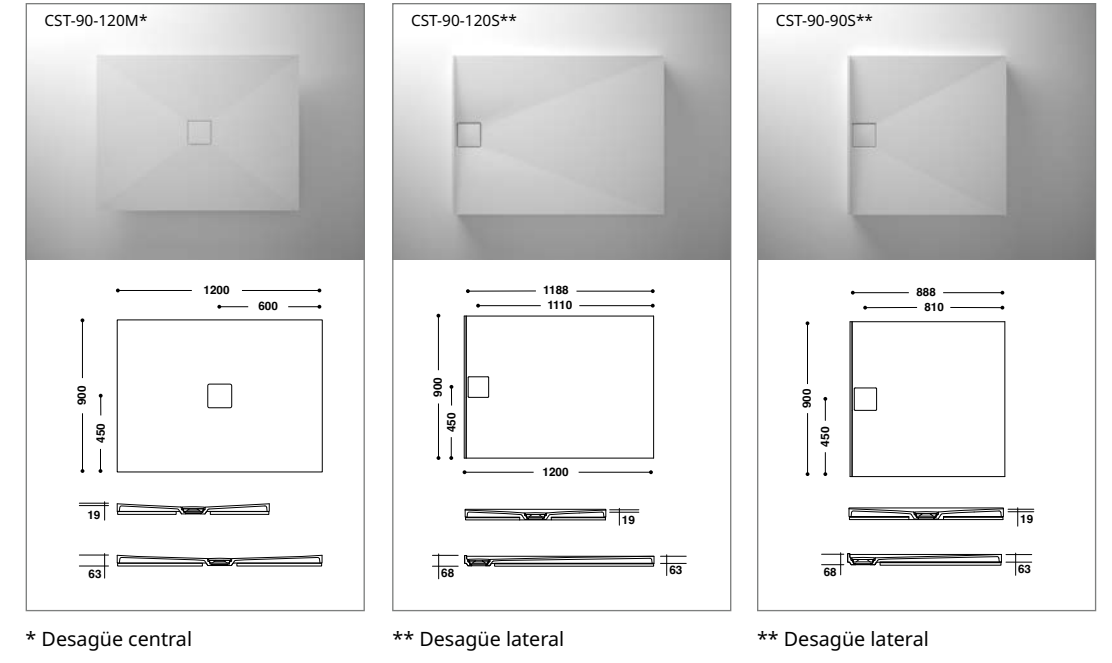

**Bañeras de HIMACS**

Junto a los lavabos, la bañera es el elemento central de un cuarto de baño de impecable diseño. Y ahora ambos están disponibles en el mismo material: elegante, pero también funcional, en una unidad estética y útil. Las bañeras están diseñadas para formar una instalación integrada. Cada modelo se encuentra empotrado dentro del panel, de modo que visualmente el producto no presenta juntas visibles y, por lo tanto, es fácil de mantener gracias a su superficie higiénica. Las bañeras de HIMACS constituyen la forma perfecta de completar la colección y elevar el concepto del cuarto de baño a otro nivel, brindando una magnífica experiencia sensorial.

- Tenga en cuenta lo siguiente:**
1. El suministro incluye la bañera o el plato de ducha (tal como se muestra en el esquema) y el material de instalación correspondiente, compuesto por patas de altura regulable, una alfombrilla insonorizante y un tablero de estabilización de madera.
  2. Se necesita, igualmente, material en placas para crear la instalación que se ve en las fotos.



Para más información no dude  
en contactar con nosotros.

HIMACS. Because Quality Wins.

Sede Europea:  
LX Hausys Europe GmbH  
Lyoner Str. 15  
60528 Frankfurt  
Alemania  
info@himacs.eu

Para encontrar la persona de contacto de su zona,  
visite nuestra página web.

[himacs.eu](https://www.himacs.eu)



The Solid Surface Material by LX Hausys y HIMACS Exteria® son marcas registradas de LX Hausys Europe GmbH. Todos los otros nombres de mercaderías y productos son firmas o marcas registradas de los respectivos propietarios. Todos los datos de este folleto tienen un carácter puramente informativo y pueden ser modificados sin previo aviso. ©2023. LX Hausys Europe GmbH. Todos los derechos reservados.

